

SAMSUNG

MANUAL DO USUÁRIO

Obrigado por adquirir este produto Samsung.

Para receber um serviço mais completo, registre seu produto em www.samsung.com/br

Modelo _____ Serial No. _____

As figuras e ilustrações neste Manual do Usuário são fornecidas apenas para referência e podem diferir da aparência real do produto.

O design e as especificações do produto podem ser alterados sem aviso prévio.

Contate a Samsung

Se tiver algum comentário ou dúvida relacionado com os produtos Samsung, contate o Centro de Serviço Autorizado Samsung.

País	Centros de Serviço Samsung ☎	Web Site
BRASIL	0800 555 0000 (Demais cidades e regiões) 4004-0000 (Capitais e grandes centros)	www.samsung.com/br/support



SAC

CAPITAIS BRASILEIRAS E REGIÕES METROPOLITANAS

4004-0000

DEMAIS LOCALIDADES

0800-555-0000

SUA LINHA DIRETA COM A SAMSUNG

www.samsung.com.br

Horário de Atendimento:

Segunda à sexta: 08:00hs às 22:00hs

Sábados e domingos: 09:00hs às 18:00hs

ATENÇÃO

A EXPOSIÇÃO A SINAIS SONOROS
ACIMA DE 85 DECIBÉIS PODE
CAUSAR DANOS AO SISTEMA
AUDITIVO

**PRODUZIDO NO
PÓLO INDUSTRIAL
DE MANAUS**



CONHEÇA A AMAZÔNIA



BN68-12282B-01

Antes de ler este Manual do Usuário

Esta TV vem com este manual do usuário e um manual eletrônico integrado (📄) > ⚙️ **Configurações** > Suporte > **e-Manual**). No site (www.samsung.com.br) você pode baixar o manual do usuário e ver o conteúdo no seu PC ou dispositivo móvel.

Aviso! Instruções de Segurança Importantes

Leia as Instruções de Segurança antes de usar sua TV.

Consulte a tabela abaixo para obter uma explicação dos símbolos que podem estar no seu produto Samsung.

CUIDADO			
RISCO DE CHOQUE ELÉTRICO, NÃO ABRIR.			Produto de Classe II: Este símbolo indica que não necessita de uma conexão elétrica de segurança (fio terra).
CUIDADO: PARA REDUZIR O RISCO DE CHOQUE ELÉTRICO, NÃO RETIRE A TAMPA TRASEIRA. NÃO EXISTEM PEÇAS SOBRESSALENTE NO INTERIOR DO PRODUTO. A ASSISTÊNCIA SÓ PODE SER EFETUADA POR TÉCNICOS QUALIFICADOS.			Tensão AC: Tensão nominal marcada com este símbolo é a tensão AC.
	Este símbolo indica a existência de alta tensão no interior do televisor. É perigoso tocar em qualquer parte no interior do produto.		Tensão DC: Tensão nominal marcada com este símbolo é a tensão DC.
	Este símbolo indica informações importantes sobre o funcionamento e manutenção do produto.		Cuidado, Consulte as instruções de uso: Este símbolo instrui o usuário para consultar o manual do usuário para obter mais informações relacionadas à segurança.

Energia

- Não sobrecarregue tomadas de parede, extensões ou adaptadores além da sua capacidade, porque pode provocar um incêndio ou choque elétrico. Consulte a seção de especificações de energia do manual e / ou a etiqueta da fonte de alimentação no produto para obter informações sobre tensão e corrente.
- Os cabos de alimentação devem ser colocados de forma a não serem pisados nem esmagados por objetos. Preste atenção especial aos cabos na extremidade do plugue, nas tomadas da parede e no ponto em que eles saem do aparelho.
- Nunca insira objetos metálicos nas aberturas do aparelho. Se o fizer, pode provocar choques elétricos e até mesmo incêndios. Para evitar choques elétricos, nunca toque o interior do aparelho. O gabinete só deve ser aberto por técnicos qualificados.

- Insira o cabo de alimentação até o fim. Quando retirar o cabo de alimentação, segure-o pelo plugue ao puxá-lo da tomada. Nunca desligue puxando pelo cabo de alimentação. Não toque no cabo de alimentação com as mãos molhadas
- Se o aparelho não funcionar normalmente - em particular, se o aparelho emitir ruídos ou odores estranhos, desligue o aparelho de imediato e contacte a assistência técnica.
- Certifique-se de retirar o plugue de alimentação da tomada se o aparelho de televisão não for utilizado ou se o usuário não estiver em casa durante um longo período de tempo (especialmente quando crianças, idosos ou pessoas com deficiências forem deixadas sozinhas em casa).
 - Poeira acumulada pode provocar um choque elétrico, um vazamento elétrico ou um incêndio, fazendo com que o fio de alimentação produza faíscas e aqueça ou deteriore o isolamento.
- Utilize um plugue e uma tomada elétrica devidamente aterrada.
 - Um aterramento deficiente pode causar choque elétrico ou danos no equipamento (Só produto de classe 1).
- Para desligar o aparelho completamente, você deve desligá-lo da tomada. Para garantir que você possa desconectar este equipamento rapidamente, se necessário, certifique-se de que o plugue da tomada e de energia sejam facilmente acessíveis.

Instalação

- Não coloque este aparelho perto ou por cima de um radiador, sistema de aquecimento ou num local em que esteja exposto à incidência direta dos raios solares.
- Não coloque recipientes com água em cima do aparelho (jarras etc.), porque pode provocar um incêndio ou choque elétrico.
- Não exponha este aparelho a chuva ou umidade.
- Certifique-se de contactar uma assistência técnica autorizada quando instalar o produto em locais sujeitos a poeiras excessivas, locais sujeitos a temperaturas altas ou baixas, locais com muita umidade, locais onde se utilizem substâncias químicas e locais onde o monitor funcione 24 horas por dia como em aeroportos, estações de trem, etc. Se não o fizer, pode provocar sérios danos no produto.
- Não exponha este aparelho a pingos ou respingos.

Montando a TV na parede



Caso instale o produto em uma parede, recomendamos que o instale somente da maneira recomendada pelo fabricante. Se não for bem instalado, o produto pode deslizar ou cair, causando ferimentos sérios a uma criança ou adulto e danificando seriamente a TV.

- A Samsung não se responsabiliza por nenhum dano ao produto ou ferimento causado a você ou a outras pessoas caso decida instalar o suporte de parede por sua conta.
- A Samsung não se responsabiliza por danos ao produto ou ferimentos pessoais quando for utilizado um suporte de parede não VESA ou não especificado ou quando o consumidor não seguir as instruções de instalação do produto.

- Você pode instalar seu suporte em uma parede sólida e perpendicular ao chão. Se a fixação for feita em algum outro material de construção, entre em contato com o revendedor mais próximo para obter informações adicionais. Se você instalar a TV no teto ou em uma parede com inclinação, ela poderá cair e ocasionar algum dano pessoal grave.
- Ao instalar um kit de montagem na parede, recomendamos que aperte todos os quatro parafusos VESA.
- Se você quiser instalar um kit de montagem na parede que se fixe à parede usando apenas dois parafusos superiores, use um kit de montagem da Samsung na parede que suporte este tipo de instalação. (Talvez você não consiga comprar este tipo de kit de montagem na parede, dependendo da região geográfica.)



Não instale o kit de montagem na parede enquanto a TV estiver ligada. Isso pode causar ferimentos ocasionados por choque elétrico.

- Não use parafusos mais longos do que a dimensão padrão ou que não estejam em conformidade com as especificações VESA de parafuso padrão. Parafusos muito longos podem causar danos no interior do aparelho da TV.
- Para suportes de parede que não estejam em conformidade com as especificações VESA para parafusos padrão, o comprimento dos parafusos pode ser diferente, dependendo das especificações do suporte.
- Não aperte os parafusos com muita força. Isso pode danificar o produto ou fazer com que ele caia, causando ferimentos. A Samsung não se responsabiliza por esses tipos de acidentes.
- Sempre conte com a ajuda de duas pessoas para instalar a TV na parede.
 - Para modelos de 82 polegadas ou maiores, conte com quatro pessoas para montar a TV na parede.

Segurança do espaço de instalação

Quando você instalar a sua TV, mantenha uma distância de pelo menos 10 centímetros entre a TV e outros objetos (paredes, aparelho, etc.) para garantir que haja ventilação adequada. Não proporcionar a ventilação adequada pode causar fogo ou um problema com o produto devido a um aumento da temperatura interna.

- Quando você instalar a sua TV com uma base ou um suporte de parede, é altamente recomendado utilizar somente as peças fornecidas pela Samsung. Usando peças fornecidas por outro fabricante podem ocorrer problemas com o produto ou ferimentos causados pela queda do produto.

Precaução de Segurança: Fixação da TV à parede para prevenir queda



Cuidado: Puxar, empurrar ou subir na TV pode fazer com que ela caia. Certifique-se de que as crianças não se pendurem na TV ou a desestabilizem. Isso pode fazer com que a TV caia e cause ferimentos graves, podendo até levar à morte. Siga todas as instruções de segurança fornecidas na página de segurança deste manual. Para maior estabilidade e segurança, você pode adquirir e instalar o dispositivo ant queda, conforme descrito na página 5.



AVISO: Nunca coloque um aparelho de televisão em um local instável. O aparelho de televisão pode cair, causando ferimentos graves ou morte. Muitas lesões, em especial para as crianças, podem ser evitadas tomando simples precauções, tais como:

- Sempre use armários, suportes ou métodos de montagem recomendados pela Samsung.
- Sempre use móveis que possam suportar com segurança o aparelho de televisão.
- Sempre verifique se o aparelho de televisão não está balançando na borda dos móveis de apoio.
- Sempre eduque as crianças sobre os perigos de subir em móveis para alcançar a televisão ou seus controles. Sempre encaminhe os cabos conectados à sua televisão para que não possam ser tropeçados, puxados ou agarrados.
- Nunca coloque o televisor em móveis altos (por exemplo, armários ou estantes) sem ancorar os móveis e o televisor em um suporte adequado. Nunca coloque um aparelho de televisão em um local instável.
- Nunca coloque o televisor em panos ou outros materiais que possam estar localizados entre o televisor e os móveis de apoio. Nunca coloque itens que possam levar as crianças a subir, como brinquedos e controles remotos, em cima da televisão ou nos móveis em que a televisão é colocada.

Se o seu aparelho de televisão for mudado de lugar, as mesmas considerações acima devem ser aplicadas. Quando você precisar recolocar ou levantar a TV, certifique-se de não puxar o suporte.

Prevenindo que a TV caia

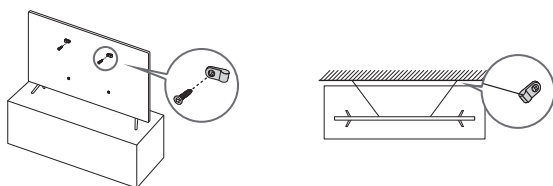

1. Utilizando os parafusos apropriados, fixe firmemente o conjunto de suportes na parede. Verifique se os parafusos estão bem presos à parede. Você pode precisar de material extra, como um chumbador dependendo do tipo de parede.
2. Usando os parafusos de tamanho apropriado, fixe firmemente um conjunto de suportes à TV. Para as especificações do parafuso, consulte a informação de parafuso padrão no folheto "Guia Rápido de Instalação".
3. Conecte os suportes fixados à TV e os que estão fixados na parede com uma corda resistente, e em seguida prenda-os bem. Instale a TV próxima à parede para que ela não caia para trás. Conecte a corda para que o suporte fixado na parede fique no mesmo nível ou abaixo do suporte fixado à TV.

Operação

- Os produtos das séries AU7, AU8 & AU9 utilizam pilhas.
- Descarte as pilhas adequadamente de acordo com as considerações ambientais existentes no seu país. Contate as autoridades locais para obter informações sobre a destruição ou reciclagem de pilhas. Pilhas e baterias, após seu uso, não devem ser jogadas em lixo comum. Para evitar riscos à saúde humana e ao meio ambiente, realize o descarte ambientalmente adequado, em um Serviço Autorizado Samsung. Não destrua as pilhas através de fogo.
- Guarde os acessórios (pilhas, etc.) num local seguro fora do alcance de crianças.

- Não deixe cair ou provoque qualquer impacto no produto. Se o produto estiver danificado, desligue o cabo de alimentação e contacte a assistência técnica autorizada.
- Não provoque curto-circuito, nem desfaça ou sobreaqueça as pilhas.
- **CUIDADO:** Existe perigo de explosão se a pilha for substituída incorretamente. Substitua-a apenas pelo mesmo tipo de pilha ou por uma equivalente.
- **AVISO - PARA EVITAR O ALASTRAR DE UM INCÊNDIO, MANTENHA SEMPRE AS VELAS OU OUTROS ITENS COM TIPOS DE CHAMAS LONGE DESTA PRODUTO A QUALQUER MOMENTO.**



Cuidando da TV

- Para limpar este aparelho, desligue o cabo de alimentação da tomada e utilize um pano seco e macio para limpar o produto. Não utilize quaisquer produtos químicos como cera, benzina, álcool, diluentes, inseticida, ambientador, lubrificante ou detergente. Tal pode danificar o aspecto do produto ou eliminar a impressão do mesmo.
- A parte externa e a tela da TV podem ser arranhadas durante a limpeza. Limpe o exterior e a tela cuidadosamente com um pano macio para evitar arranhões. Não borrife água ou qualquer líquido diretamente na TV. Qualquer líquido que entre no produto pode causar falha, incêndio ou choque elétrico.

Reduzindo o consumo de energia

Ao desligar a TV, ela entra no Modo standby. Mesmo no Modo standby, ela continua consumindo uma pequena quantidade de energia. Para diminuir o consumo de energia desconecte o cabo de energia quando você não usar a TV por um longo período.

01 Conteúdo dos Acessórios

Verifique se os itens abaixo foram incluídos com a TV. Se algum item estiver faltando, entre em contato com o representante.

-
- Controle Remoto e Pilhas (Pilhas disponíveis para produtos das séries AU7, AU8 & AU9)
 - Manual do Usuário
 - Suporte de Cabos (Somente para produtos das séries AU7, AU8 e Q60A)
 - Cabo de Força
 - Adaptador de antena
 - Adaptador AV IN (Somente para produtos das séries Q70A, Q80A, QN90A e QN85A)
-

- As cores e os formatos dos itens podem variar dependendo do modelo.
- Cabos não incluídos podem ser adquiridos separadamente.
- Verifique se não há nenhum acessório escondido atrás dos materiais da embalagem após abrir a caixa.



A tela pode ser danificada devido a pressão direta quando manuseado incorretamente. Conforme mostrado na figura ao lado, certifique-se de segurá-la pelas extremidades ao levantar a TV.



02 Configuração Inicial

Ao ligar a TV pela primeira vez, imediatamente inicia-se a configuração inicial. Siga as instruções exibidas na tela e defina as configurações básicas da TV para se adequar ao seu ambiente de visualização.

Usando o Botão de Funções da TV

Você pode ligar a TV com o **Botão de Funções da TV Controller** na parte inferior da TV, e depois usar o **Menu de Controle**. O Menu de controle aparece quando o **Botão de Funções da TV** é pressionado enquanto a TV está ligada.

- A tela pode escurecer se a película protetora no logotipo SAMSUNG ou na parte inferior da TV não estiver desmontada. Remova o filme protetor.

A Menu de Controle

B Botão de Funções da TV / Sensor de controle remoto



*AU7/Q80A

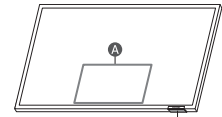

* AU8/AU9/Q60A/Q70A
QN85A/QN90A

Configurando o sensor de som

- Esta função é suportada apenas nos modelos das séries Q70A/Q80A/QN85A/QN90A.
- Você pode ativar ou desativar o sensor de som usando o botão na parte inferior da TV. Com a TV ligada, pressione o botão para a esquerda (ou para trás) para ligar o sensor de som ou para a direita (ou para frente) para desligá-lo. Consulte a janela pop-up da TV para verificar se o sensor de som está ligado ou desligado.
- A posição e a forma do sensor de som podem diferir dependendo do modelo.
- Durante a análise usando dados do sensor de som, os dados não são salvos.



03 Solução de Problemas e Manutenção

Solução de Problemas

Para mais informações, consulte "Solução de problemas" ou "FAQ" no e-Manual.

> **Configurações** > Suporte > **e-Manual** > **Solução de problemas ou FAQ**

Se nenhuma das dicas de solução de problemas se aplicar, visite "www.samsung.com.br" e clique em Suporte ou entre em contato com o centro de serviço Samsung.

- Esse painel LED é feito por subpixels que requerem tecnologia sofisticada de produção. Entretanto pode haver alguns pixels luminosos ou escuros na tela. Esses pixels não causarão nenhum impacto no desempenho do produto.
- Para manter sua TV na condição ideal, atualize para o firmware mais recente. Use as funções **Atualizar Agora** ou **Atualização Automática** no menu da TV (> **Configurações** > Suporte > **Atualização de Software** > **Atualizar Agora** ou **Atualização Automática**).

A TV não liga.



- Certifique-se de que o cabo de alimentação AC está conectado corretamente à tomada de parede e à TV.
- Certifique-se de que a tomada de parede está funcionando e o indicador de alimentação na TV está acesa e brilhante com uma coloração vermelha sólida.
- Experimente pressionar o Botão Ligar da TV em baixo da TV para verificar se o problema não é controle remoto. Caso a TV ligue, consulte a seção "O controle remoto não funciona".

O controle remoto não funciona.

- Verifique se o indicador de alimentação na TV pisca quando você pressiona no controle remoto o Botão Ligar. Se isso não acontecer, substitua as pilhas do controle remoto.
- Verifique se as pilhas* estão instaladas com os pólos (+/-) na posição correta.
- Pilhas* alcalinas são recomendadas para maior duração da bateria.
- Tente apontar o controle remoto diretamente para a TV a cerca de 1,5 ~1,8m de distância.
- Se a sua TV vier com um Samsung Smart Remote (Bluetooth Remote), certifique-se de pará-lo à TV.
- Quando o controle remoto não funcionar devido à bateria fraca, carregue-o usando a porta do tipo USB-C (Aplicável somente para controle remoto que utilize bateria).

* Considerações sobre pilhas somente aplicáveis para produtos das séries AU7, AU8 e AU9.

Sensor Ecológico e brilho da tela

Sensor Ecológico ajusta a luminosidade da TV automaticamente. Este recurso mede a luminosidade do seu ambiente interno e otimiza o brilho da TV automaticamente para reduzir o consumo de energia. Se você quiser desativar esta função, vá para  >  Configurações > Geral > Solução Ecológica > Detecção de Luz Ambiente.

- O Sensor Ecológico fica localizado na parte inferior da TV. Não bloqueie o sensor com qualquer objeto. A TV pode diminuir o brilho da imagem.

* Para os produtos da série AU7, tem-se disponível apenas a função "Alimentação e Economia de Energia".

04 Especificações e Outras Informações

Especificações

Resolução da Tela

3840 x 2160

Frequência de Tela

AU7/AU8: 60Hz

AU9/Q60A: 60Hz

Q70A/Q80A: 120Hz

QN85A, QN90A: 120Hz

CMR (Frequência Simulada)

AU7/AU8: 120

AU9/ Q60A: 120

Q70A/ Q80A: 240

Q85A, QN90A: 240

Temperatura Operacional: 10°C a 40°C

Umidade Operacional: 10% a 80%, sem condensação

Temperatura para Armazenamento -20°C a 45°C

Umidade para Armazenamento 5% a 95%, sem condensação

Som (Saída)

AU7/AU8 Series: 20 W

AU9/Q60A/Q70A Series: 20 W

Q80A/QN85A/QN90A Series: 60 W

Consumo de energia - Uso Normal

UN43AU7700 : 130 W / UN50AU7700 : 145 W

UN55AU7700 : 150 W / UN58AU7700 : 175 W

UN60AU7700 : 190 W / UN65AU7700 : 200 W

UN70AU7700 : 240 W / UN75AU7700 : 260 W

UN55AU9000 : 165 W / UN65AU9000 : 215 W

QN50Q60A : 145 W / QN55Q60A : 150 W

QN65Q60A : 175 W / QN55Q70A : 210 W

QN65Q70A : 250 W / QN75Q70A : 330 W

QN85Q70A : 365 W / QN55Q80A : 240 W

QN65Q80A : 285 W

UN50AU8000 : 145 W / UN55AU8000 : 165 W

UN60AU8000 : 180 W / UN65AU8000 : 215 W

UN75AU8000 : 260 W / UN85AU8000 : 320 W

QN55QN85A : 205 W / QN65QN85A : 250 W

QN75QN85A : 255 W / QN85QN85A : 325 W

QN50QN90 : 175 W / QN55QN90A : 230 W

QN65QN90A : 295 W

Notas

- Para obter mais informações sobre a fonte de alimentação e o consumo de energia, consulte a etiqueta afixada ao produto. Você pode ver a classificação da etiqueta fixada na parte de trás da TV. (Para alguns modelos, você pode ver a classificação da etiqueta dentro do terminal da tampa.)
- Para conectar um cabo de LAN, use um cabo Cat. 7 (Tipo STP - Par Trançado Blindado).
- As especificações do terminal e o peso indicados no "Guia Rápido de Instalação" podem ser diferentes do produto real.

Licenças



Os termos HDMI e HDMI High-Definition Multimedia Interface, assim como o Logotipo HDMI, são marcas comerciais ou registradas da HDMI Licensing LLC nos Estados Unidos e outros países.

<Produtos da série AU7>

WCT733M



Resolução 680:

"Este equipamento não tem direito a proteção contra interferência prejudicial e não pode causar interferência em sistemas devidamente autorizados."

Os produtos da série AU7 contêm o módulo WCT733M, código de homologação Anatel 00530-20-02217.

<Produtos da série AU8, AU9 e Q60A>

WCA734M



Resolução 680:

"Este equipamento não tem direito a proteção contra interferência prejudicial e não pode causar interferência em sistemas devidamente autorizados."

Os produtos das séries AU8, AU9 e Q60A contêm o módulo WCA734M, código de homologação Anatel 17587-20-02217.

<Produtos da série Q70A, QN85A e QN90A>

WCA731M



Resolução 680:

"Este equipamento não tem direito a proteção contra interferência prejudicial e não pode causar interferência em sistemas devidamente autorizados."

Os produtos das séries Q70A, QN85A e QN90A contêm o módulo WCA731M, código de homologação Anatel 17590-20-02217.

<Produtos da série Q80A>

WCA732M



Resolução 680:

"Este equipamento não tem direito a proteção contra interferência prejudicial e não pode causar interferência em sistemas devidamente autorizados."

Os produtos da série Q80A contém o módulo WCA732M, código de homologação Anatel 17588-20-02217.

Informações Importantes sobre a Garantia em Relação ao Formato de Visualização da Televisão

Consulte o termo de garantia para obter mais informações sobre a garantia do produto incluído neste manual. As telas de LED no formato wide screen (16:9, relação de largura x altura da tela) são projetados essencialmente para exibir vídeo full motion no formato wide screen. As imagens exibidas nelas devem estar, principalmente, no formato widescreen 16:9, ou serem expandidas para preencher a tela caso o seu modelo ofereça tal função e as imagens estejam em constante movimento. A exibição de gráficos e imagens parados na tela, como as barras escuras laterais nas programações e vídeos da TV em formato padrão não expandido, deve ser limitada a não mais de 5% do tempo total de visualizações na TV por semana.

Além disso, a exibição de outras imagens e textos parados, como notícias sobre o valor de ações, exibições de videogames, logotipos, sites ou gráficos e padrões de computador, deve ser limitada para todas as TVs, conforme descrição acima. A exibição de imagens paradas que ultrapasse as orientações acima pode causar um desgaste irregular das telas de LED e, conseqüentemente, problemas de imagens duplicadas permanentes na tela. Para evitar que isso ocorra, varie a programação e as imagens, exibindo imagens em movimento, em tela cheia, em vez de imagens paradas ou barras escuras. Nos modelos LED que oferecem recursos de enquadramento de imagem, utilize esses controles para visualizar formatos diferentes como uma imagem em tela cheia.

Esteja atento à seleção e à duração dos formatos de TV utilizados para visualização.

O desgaste irregular da tela de LED como resultado da seleção e do uso de formatos, bem como imagens fantasmas permanentes, não são cobertos pela garantia limitada Samsung.

Informação Ambiental

Embalagem:

Todo o material desnecessário foi retirado da embalagem do produto. Nós procuramos, a cada projeto, fazer embalagens cujas partes sejam de fácil separação, bem como de materiais recicláveis, sendo: calço de isopor, caixa de papelão e sacos plásticos. Procure fazer o descarte de embalagem de maneira consciente, preferencialmente destinado a recicladores.

Produto:

O produto adquirido consiste de materiais que podem ser reciclados e reutilizados se desmontados por companhias especializadas.

Descarte:

Solicitamos observar a legislação existente em sua região, com relação à destinação do produto no seu final de vida, disposição dos componentes da embalagem e das pilhas e baterias. Em caso de dúvida ou consulta, ligue para a Central de Atendimento 0800 555 0000. A Samsung Eletrônica da Amazônia Ltda e o Meio Ambiente agradecem.

Conectando o adaptador de antena



Conecte o adaptador de antena fornecido a um terminal de antena, então conecte o cabo da antena, que está conectado à ANT IN na TV, ao adaptador de antena.

O adaptador de antena conectado evita sobrecargas que podem ocorrer devido à diferença de potencial entre o terminal da antena e o cabo da antena, logo sendo capaz de evitar que o produto se danifique ou incendeie.

- Certifique-se de usar o adaptador de antena fornecido.
- O método de conexão do adaptador de antena pode variar, dependendo de seu modelo e área geográfica.
- Se você usa o adaptador de antena onde os sinais da antena são fracos, a tela pode parecer embaçada.

SAMSUNG

Sobre os Botões do controle remoto - Produtos das séries AU7 e AU8

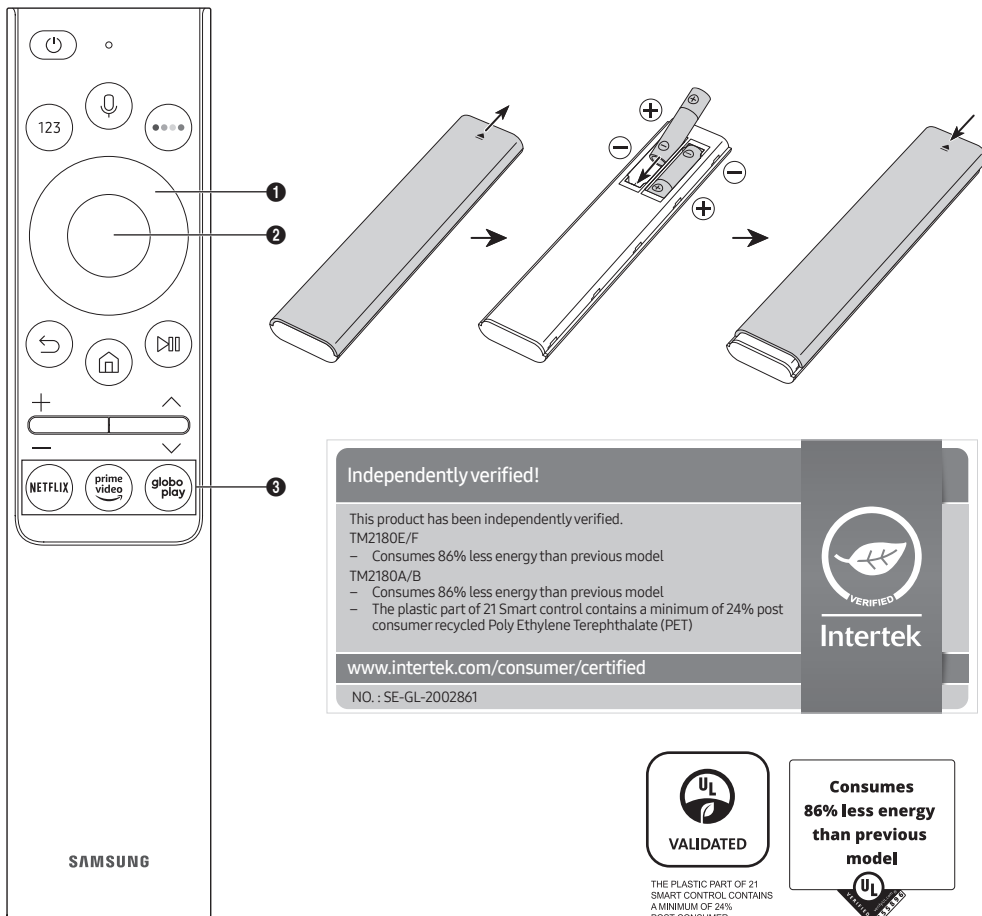















RMCSA1AP1



Resolução 680:

"Este equipamento não tem direito a proteção contra interferência prejudicial e não pode causar interferência em sistemas devidamente autorizados."

Os produtos das séries AU7, AU8 e AU9 contêm o módulo RMCSA1AP1, código de homologação Anatel 18046-20-02217.

Botões	Descrição
 (Liga/Desliga)	Pressione para ligar ou desligar a TV.
 (Assistente de Voz)	Executa o Assistente de Voz. Pressione e segure o botão, diga um comando e solte o botão para executar o Assistente de Voz.  Mantenha o controle remoto a mais de 15,24 mm do seu rosto ao usar e falar com o Assistente de Voz através do microfone do controle remoto. <ul style="list-style-type: none"> Os idiomas e recursos suportados do Assistente de Voz podem variar de acordo com a região geográfica.
 (Cores - Teclado numérico)	Cada vez que você pressiona este botão, a janela de botões coloridos e o teclado numérico virtual são exibidos alternadamente. <ul style="list-style-type: none"> Use este botão para acessar opções adicionais que são específicas ao recurso em uso. Ao pressionar o botão, uma faixa de números aparece na parte inferior da tela. Escolha os números e selecione Concl (Concluído) para inserir um valor numérico. Use para mudar o canal, insira uma SENHA, insira um código postal, etc.
 Botão direcional (cima/baixo/ esquerda/direita)	Mova o foco, e altera os valores vistos no menu da TV.
 Selecionar	Seleciona ou executa um item em destaque. Ao pressioná-lo enquanto você está assistindo o conteúdo, aparece a informação do programa detalhado.
 (Retornar)	Retorna ao menu anterior. Ao pressioná-lo durante 1 segundo ou mais, a função de execução é finalizada. Ao pressioná-lo enquanto você estiver assistindo a um programa, o canal anterior aparece (função Serviço de Execução Automática deve estar desligada)
 (Smart Hub)	Abre o Smart Hub.
 (Reproduzir/Pausar)	Ao pressioná-lo, aparecem os controles de reprodução. Usando esses controles, você pode controlar o conteúdo de mídia que está sendo reproduzido. Para usar a Barra de Jogo, pressione e segure o botão no Modo Jogo. <ul style="list-style-type: none"> A Barra de jogos pode não ser compatível, dependendo do modelo ou área geográfica.
 (Volume)	Mova o botão para cima ou para baixo para ajustar o volume. Para silenciar o som, pressione o botão. Quando pressionado por 1 segundo ou mais, os Atalhos de Acessibilidade são exibidos.
 (Canal)	Mova o botão para cima ou para baixo para mudar o canal. Para ver o Guia de tela, pressione o botão.
 (Botões aplicativos)	Inicia o aplicativo indicado pelo botão.
 (Pareando)	Se o seu Controle remoto Samsung Smart não está pareando com a sua TV, aponte para o sensor do controle remoto da TV, e em seguida mantenha pressionado os botões marcados  e  como mostrado na figura à esquerda simultaneamente por 3 segundos ou mais.

- Use o Samsung Smart Remote a menos de 6 m da TV. A distância utilizável pode variar com as condições ambientais sem fio.
- As imagens, botões e funções do Samsung Smart Remote podem diferir com o modelo ou área geográfica.
- A função Controle Remoto Universal funciona normalmente apenas quando você usa o Samsung Smart Remote que vem com a TV.

SAMSUNG

Sobre os Botões do controle remoto - Produtos das séries AU9

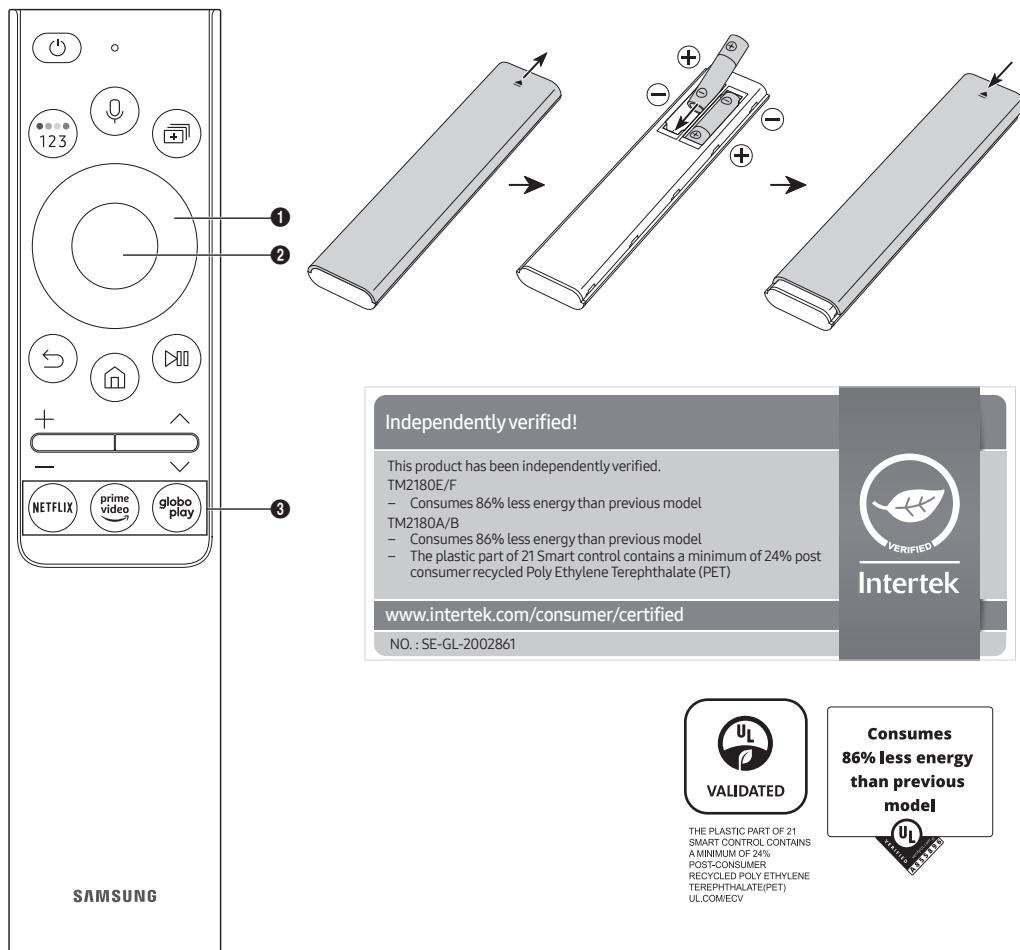

















RMCSA1AP1



Resolução 680:

"Este equipamento não tem direito a proteção contra interferência prejudicial e não pode causar interferência em sistemas devidamente autorizados."

Os produtos das séries AU7, AU8 e AU9 contêm o módulo RMCSA1AP1, código de homologação Anatel 18046-20-02217.

Botões	Descrição
 (Liga/Desliga)	Pressione para ligar ou desligar a TV.
 (Assistente de Voz)	Executa o Assistente de Voz. Pressione e segure o botão, diga um comando e solte o botão para executar o Assistente de Voz.  Mantenha o controle remoto a mais de 15,24 mm do seu rosto ao usar e falar com o Assistente de Voz através do microfone do controle remoto. <ul style="list-style-type: none"> Os idiomas e recursos suportados do Assistente de Voz podem variar de acordo com a região geográfica.
 (Cores - Teclado numérico)	Cada vez que você pressiona este botão, a janela de botões coloridos e o teclado numérico virtual são exibidos alternadamente. <ul style="list-style-type: none"> Use este botão para acessar opções adicionais que são específicas ao recurso em uso. Ao pressionar o botão, uma faixa de números aparece na parte inferior da tela. Escolha os números e selecione Concl (Concluído) para inserir um valor numérico. Use para mudar o canal, insira uma SENHA, insira um código postal, etc.
 (Multi View)	Pressione o botão para entrar diretamente na função Multi View.
 Botão direcional (cima/baixo/esquerda/direita)	Movê o foco, e altera os valores vistos no menu da TV.
 Selecionar	Seleciona ou executa um item em destaque. Ao pressioná-lo enquanto você está assistindo o conteúdo, aparece a informação do programa detalhado.
 (Retornar)	Retorna ao menu anterior. Ao pressioná-lo durante 1 segundo ou mais, a função de execução é finalizada. Ao pressioná-lo enquanto você estiver assistindo a um programa, o canal anterior aparece.
 (Smart Hub)	Abre o Smart Hub.
 (Reproduzir/Pausar)	Ao pressioná-lo, aparecem os controles de reprodução. Usando esses controles, você pode controlar o conteúdo de mídia que está sendo reproduzido. Para usar a Barra de Jogo, pressione e segure o botão no Modo Jogo. <ul style="list-style-type: none"> A Barra de jogos pode não ser compatível, dependendo do modelo ou área geográfica.
 (Volume)	Mova o botão para cima ou para baixo para ajustar o volume. Para silenciar o som, pressione o botão. Quando pressionado por 1 segundo ou mais, os Atalhos de Acessibilidade são exibidos.
 (Canal)	Mova o botão para cima ou para baixo para mudar o canal. Para ver o Guia de tela, pressione o botão.
 (Botões aplicativos)	Inicia o aplicativo indicado pelo botão.
 (Pareando)	Se o seu Controle remoto Samsung Smart não está pareando com a sua TV, aponte para o sensor do controle remoto da TV, e em seguida mantenha pressionado os botões marcados  e  como mostrado na figura à esquerda simultaneamente por 3 segundos ou mais.

- Use o Samsung Smart Remote a menos de 6 m da TV. A distância utilizável pode variar com as condições ambientais sem fio.
- As imagens, botões e funções do Samsung Smart Remote podem diferir com o modelo ou área geográfica.
- A função Controle Remoto Universal funciona normalmente apenas quando você usa o Samsung Smart Remote que vem com a TV.

SAMSUNG

Sobre os Botões do controle remoto - Televisores das séries Q60A, Q70A, Q80A, QN85A e QN90A

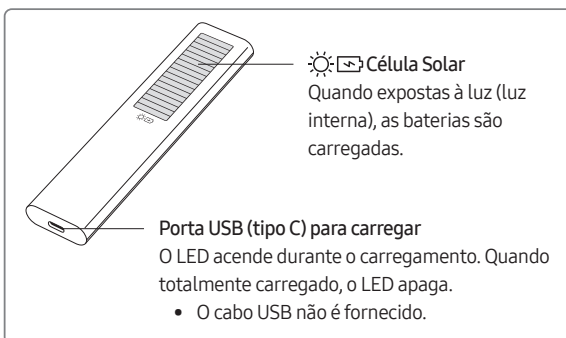
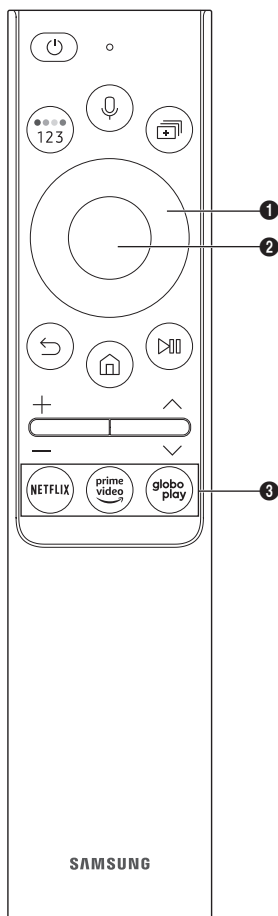

Pode ocorrer incêndio ou explosão, resultando em danos ao controle remoto ou ferimentos pessoais.

- Não aplique choque no controle remoto.
- Tenha cuidado para não permitir que substâncias estranhas, como metal, líquido ou poeira, entrem em contato com o terminal de carga do controle remoto.
- Quando o controle remoto estiver danificado ou você sentir cheiro de fumaça ou queimando, pare imediatamente a operação e repare-o na central de atendimento da Samsung.
- Não desmonte arbitrariamente o controle remoto.
- Tenha cuidado para não permitir que bebês ou animais de estimação mordam o controle remoto. Pode ocorrer incêndio ou explosão, resultando em danos ao controle remoto ou ferimentos pessoais.

Independently verified!

This product has been independently verified.

TM2180E/F
– Consumes 86% less energy than previous model

TM2180A/B
– Consumes 86% less energy than previous model
– The plastic part of 21 Smart control contains a minimum of 24% post consumer recycled Poly Ethylene Terephthalate (PET)

www.intertek.com/consumer/certified

NO. : SE-GL-2002861

Intertek

RMCSA1EP1



Os produtos das séries Q60A, Q70A, Q80A, QN85A, QN90A contêm o módulo RMCSA1EP1, código de homologação Anatel 18047-20-02217.

Resolução 680:

"Este equipamento não tem direito a proteção contra interferência prejudicial e não pode causar interferência em sistemas devidamente autorizados."

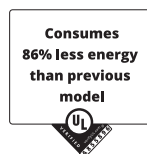

THE PLASTIC PART OF 21 SOLAR SMART CONTROL CONTAINS A MINIMUM OF 24% POST-CONSUMER RECYCLED POLYCARBONATE (PC) UL.COM/ECV



Botões	Descrição
(Liga/Desliga)	Pressione para ligar ou desligar a TV.
(Assistente de Voz)	Executa o Assistente de Voz. Pressione e segure o botão, diga um comando e solte o botão para executar o Assistente de Voz. Mantenha o controle remoto a mais de 15,24 mm do seu rosto ao usar e falar com o Assistente de Voz através do microfone do controle remoto. <ul style="list-style-type: none"> Os idiomas e recursos suportados do Assistente de Voz podem variar de acordo com a região geográfica.
(Cores - Teclado numérico)	Cada vez que você pressiona este botão, a janela de botões coloridos e o teclado numérico virtual são exibidos alternadamente. <ul style="list-style-type: none"> Use este botão para acessar opções adicionais que são específicas ao recurso em uso. Ao pressionar o botão, uma faixa de números aparece na parte inferior da tela. Escolha os números e selecione Concl (Concluído) para inserir um valor numérico. Use para mudar o canal, insira uma SENHA, insira um código postal, etc.
(Multi View)	Pressione o botão para entrar diretamente na função Multi View.
Botão direcional (cima/baixo/esquerda/direita)	Move o foco, e altera os valores vistos no menu da TV.
Selecionar	Seleciona ou executa um item em destaque. Ao pressioná-lo enquanto você está assistindo o conteúdo, aparece a informação do programa detalhado.
(Retornar)	Retorna ao menu anterior. Ao pressioná-lo durante 1 segundo ou mais, a função de execução é finalizada. Ao pressioná-lo enquanto você estiver assistindo a um programa, o canal anterior aparece. (função Serviço de Execução Automática deve estar desligada)
(Smart Hub)	Abre o Smart Hub.
(Reproduzir/Pausar)	Ao pressioná-lo, aparecem os controles de reprodução. Usando esses controles, você pode controlar o conteúdo de mídia que está sendo reproduzido. Para usar a Barra de Jogo, pressione e segure o botão no Modo Jogo. <ul style="list-style-type: none"> A Barra de jogos pode não ser compatível, dependendo do modelo ou área geográfica.
(Volume)	Mova o botão para cima ou para baixo para ajustar o volume. Para silenciar o som, pressione o botão. Quando pressionado por 1 segundo ou mais, os Atalhos de Acessibilidade são exibidos.
(Canal)	Mova o botão para cima ou para baixo para mudar o canal. Para ver o Guia de tela, pressione o botão.
(Botões aplicativos)	Inicia o aplicativo indicado pelo botão.
(Pareando)	Se o seu Controle remoto Samsung Smart não está pareando com a sua TV, aponte para o sensor do controle remoto da TV, e em seguida mantenha pressionado os botões marcados e como mostrado na figura à esquerda simultaneamente por 3 segundos ou mais.

- Use o Samsung Smart Remote a menos de 6 m da TV. A distância utilizável pode variar com as condições ambientais sem fio.
- As imagens, botões e funções do Samsung Smart Remote podem diferir com o modelo ou área geográfica.
- A função Controle Remoto Universal funciona normalmente apenas quando você usa o Samsung Smart Remote que vem com a TV.
- Recomenda-se usar um carregador Samsung original. Caso contrário, isso pode causar degradação do desempenho ou falha do produto. Neste caso, o serviço de garantia não é aplicável.
- Quando o controle remoto não funcionar devido à bateria fraca, carregue-o usando a porta do tipo USB-C.





GARANTIA LIMITADA DA SAMSUNG PARA
APARELHOS ADQUIRIDOS NAS REVENDAS
AUTORIZADAS NO BRASIL

I. ABRANGÊNCIA E PRAZO DE GARANTIA

A **SAMSUNG ELETRÔNICA DA AMAZÔNIA LTDA. (SAMSUNG)** garante o produto acima identificado contra defeitos de material e mão-de-obra, em condições normais de uso e manutenção, pelo prazo de 3 (três) meses (garantia legal), mais 9 (nove) meses de garantia adicional, num total de 1 (um) ano, contado a partir da data de aquisição, ou da data da entrega do produto, identificada pela Nota Fiscal de venda ao Consumidor Final do produto, emitida no Brasil, por um revendedor autorizado pela **SAMSUNG**.

A **SAMSUNG**, sem nenhum custo para o usuário, reparará o produto de acordo com os termos desta garantia. O reparo poderá incluir a substituição de peças, por novas ou recondiçionadas equivalentes, dependendo de prévio consentimento do consumidor quanto às últimas. Este produto e as peças substituídas serão garantidos pelo restante do prazo original. Todas as peças substituídas se tornarão propriedade da **SAMSUNG**.

A **SAMSUNG** oferece diferentes formas de execução do reparo, como o atendimento no balcão da assistência autorizada, atendimento domiciliar e envio via correios, dependendo do modelo do produto atendido. Para maiores detalhes entre em contato com nossa central de atendimento ao cliente 4004-0000 (Capitais e grandes centros) e **0800-555-0000** (Demais cidades e regiões).

II. CONDIÇÕES DE GARANTIA

A **SAMSUNG** não assume qualquer obrigação ou responsabilidade por acréscimos ou modificações desta garantia, salvo se efetuadas por escrito em caráter oficial. A garantia não cobre a instalação do equipamento ou acessórios, bem como danos decorrentes da instalação inadequada que tenha sido executada por um prestador de serviço não autorizado pela **SAMSUNG**. A **SAMSUNG** não será de forma alguma responsável por qualquer acessório que não seja de seu fornecimento, que anexado ou usado com seus aparelhos, ou pelo funcionamento de seus aparelhos ou acessórios com outros que não os fornecidos pela **SAMSUNG**. Tais acessórios estão expressamente excluídos da garantia, e a **SAMSUNG** não será responsável por quaisquer danos causados ao produto resultantes de tais fatos.

III. ITENS EXCLUÍDOS DESTA GARANTIA (LEGAL E ADICIONAL)

A garantia não cobre: (a) Defeitos ou danos resultantes do uso irregular do produto pelo cliente, como: superfícies plásticas e outras peças expostas, arranhadas, trincadas ou quebradas, limpeza, em desacordo com o Manual do Usuário, bem como derramamento de alimentos ou líquidos de qualquer natureza; (b) Defeitos ou danos decorrentes de testes, instalação, alteração, modificação de qualquer espécie em nossos produtos, bem como o reparo realizado por outras oficinas que não sejam Autorizadas **SAMSUNG** para este produto; (c) Quebra ou danos que não foram constatados no ato da aquisição; (d) Produtos que tenham tido o número de série removido, adulterado ou tomado ilegível; (e) Defeitos e danos decorrentes da utilização de componentes não compatíveis e não originais com o produto **SAMSUNG**; (f) Defeitos e danos causados por agentes naturais (enchente, maresia, descarga elétrica e outros), exposição excessiva ao calor ou a umidade; (g) Desempenho insatisfatório do produto devido à instalação ou rede elétrica local inadequada. (h) Peças que se desgastam naturalmente com o uso regular. (i) Falhas no funcionamento do produto decorrentes da falta de fornecimento ou problemas e/ou insuficiência no fornecimento de energia elétrica e/ou água, tais como oscilações de energia elétrica que ultrapassem os limites de operação estabelecidos no Manual de Usuário e/ou pressão de água insuficiente para o ideal funcionamento do produto. (j) Serviços e/ou despesas de manutenção e/ou limpeza do produto. (k) Falhas no funcionamento normal do produto decorrentes da falta de limpeza e excesso de resíduo, ou ainda, decorrente da existência de objetos em seu interior, estranhos ao seu funcionamento e finalidade de utilização.

IV. CONSIDERAÇÕES GERAIS

Esta garantia substitui todas as outras garantias expressas ou tácitas, incluindo sem limitação, garantias tácitas de comercialização e adequação a um fim específico. As formas de execução do reparo e a rede de assistências técnicas autorizadas da **SAMSUNG** podem ser consultadas através de seu site <http://www.samsung.com/br/> ou central de atendimento ao cliente 4004-0000 (Capitais e grandes centros) e **0800-555-0000** (Demais cidades e regiões). Caso o produto apresente problema e este não esteja dentre as causas excluídas da garantia, a **SAMSUNG**, através de sua rede de assistências técnicas autorizadas, providenciará o devido reparo do produto, sem custo ao cliente. A **SAMSUNG** não oferece nenhuma garantia quanto à cobertura, disponibilidade ou nível dos serviços oferecidos por companhias telefônicas, de fornecimento de água, energia ou gás; em hipótese alguma a **SAMSUNG** será responsável por indenização superior ao preço da compra do aparelho, por qualquer perda de uso, perda de tempo, inconveniência, prejuízo comercial, perda de lucros ou economias, por outros danos diretos ou indiretos, decorrentes do uso ou impossibilidade de uso do produto. Esta Garantia fica automaticamente cancelada na ocorrência de qualquer uma das hipóteses do item III.