



MANUAL DE INSTRUÇÕES

Wireless Sound Bar

Antes de ligar seu aparelho, por favor, leia cuidadosamente este manual e mantenha-o para futuras referências.

Copyright © 2019 LG Electronics Inc. Todos os direitos reservados.

SK4D

MFL70585609 REV.01 AGO/19



Apresentação

Prezado Consumidor

Parabéns e bem-vindo à Família LG, você está levando para sua casa um produto de alta tecnologia e de fácil operação. Usufrua de todos os recursos lendo atentamente este manual e seguindo as orientações aqui descritas. Se ainda surgirem dúvidas, acesse o manual eletrônico ou fale conosco.

Meio Ambiente

Somos uma empresa preocupada com o meio ambiente. O nosso compromisso é promover o aprimoramento contínuo, procurando desenvolver produtos com o máximo de materiais recicláveis. A sua consciência ambiental também é importante, destine esses materiais de forma adequada. Siga as dicas abaixo e colabore com o meio ambiente:

1. Manuais e Embalagens:

Os materiais utilizados nas embalagens (manuais, caixas de papelão, plásticos, sacos e calços de EPS - isopor) dos produtos LG são 100% recicláveis. Procure fazer esse descarte preferencialmente em recicladores especializados.

2. Produto, Pilhas e Baterias:

1. Não é recomendável o descarte de pilhas ou baterias em lixo comum.
2. Após o uso, estes itens devem ser descartados de forma adequada, sob o risco de ocasionarem danos ao meio ambiente e à saúde humana (Resolução Conama 401/2008).
3. No fim de sua vida útil descarte o produto de forma adequada, sob pena de ocasionar danos ao meio ambiente e à saúde humana.



3. Programa Coleta Inteligente

1. A LG criou o **Programa Coleta Inteligente**, para facilitar e viabilizar o descarte ambientalmente adequado de produtos, pilhas e baterias.
2. Através do **Programa Coleta Inteligente**, a LG disponibiliza pontos de coleta em localidades diversas, incluindo assistências

técnicas autorizadas da LG Electronics. Para mais informações visite o site www.lg.com/br/suporte/coleta-seletiva ou contate nosso SAC através do número 4004-5400 (Capitais e Regiões metropolitanas) ou 0800-707-5454 (demais localidades).

Instruções de Segurança



CUIDADO
RISCO DE CHOQUE ELÉTRICO. NÃO ABRA!



PARA REDUZIR O RISCO DE CHOQUE ELÉTRICO, NÃO REMOVA A TAMPA TRASEIRA DO PRODUTO. NÃO EXISTEM PEÇAS PARA AJUSTE PELO USUÁRIO. ENCAMINHE-O AO SERVIÇO TÉCNICO AUTORIZADO.



O sinal em forma de raio é destinado a alertar o usuário para a presença de tensões perigosas no interior do aparelho. Tocar nos componentes internos poderá resultar em choque elétrico.



O ponto de exclamação é destinado a alertar o usuário para a existência de instruções importantes de uso.

ATENÇÃO: PARA REDUZIR O RISCO DE CHOQUE ELÉTRICO OU INCÊNDIO, NÃO EXPONHA ESTE EQUIPAMENTO À CHUVA OU UMIDADE.

CUIDADO: O aparelho não deve ser exposto à água (gotejamento ou respingos), e nenhum objeto cheio de líquidos, como vasos devem ser colocados em cima do mesmo.

ATENÇÃO: Não instale este equipamento em locais confinados, tais como estantes de livros ou locais semelhantes.

CUIDADO: Não use equipamentos de alta tensão perto do aparelho (ex. matamosquitos). Este produto pode apresentar mau funcionamento devido choque elétrico.

CUIDADO: Nenhum tipo de chama, como velas, deve ser colocada sobre o dispositivo.

CUIDADO: Não bloqueie as aberturas de ventilação. Efetue a instalação de acordo com as instruções descritas no manual.

As fendas e aberturas no gabinete foram projetadas para permitir a ventilação, para garantir o funcionamento seguro do produto e para proteger o produto contra o superaquecimento. As aberturas nunca podem ser bloqueadas, instalando o produto em cima de uma cama, sofá, tapete ou outra







superfície parecida. O produto não deve ser instalado embutido em um armário ou estante sem ventilação adequada ou sem seguir as instruções descritas no manual.

NOTA: Verifique a página de especificações dos manuais fornecidos para ter certeza dos requisitos de energia para este dispositivo.

Cuidados com o Cabo de força

- Não sobrecarregue as tomadas da parede. Tomadas sobrecarregadas, folgadas ou danificadas, extensão, cabos de força estragados pelo tempo ou com o isolamento rachado são perigosos. Qualquer uma dessas condições pode resultar em choque elétrico ou risco de incêndio.
- Qualquer uma destas condições podem resultar em choque elétrico ou fogo. Periodicamente, o cabo de força deve ser verificado. Se sua aparência indicar dano ou deterioração, desligue-o e o substitua por outro indicado pelo serviço técnico autorizado.
- Proteja o cabo de força de estresse elétrico ou mecânico, por exemplo, ser trançado, torcido, comprimido, imprensado por uma porta ou pisado.
- Dê atenção especial às tomadas e ao ponto de onde o cabo sai do aparelho. Para desligar a energia, retire o cabo de força da tomada. Ao instalar o produto, certifique-se de ter acesso facilitado à tomada.

Símbolos

	Refere-se à corrente alternada (AC).
	Refere-se à corrente contínua (DC).
	Refere-se ao equipamento Classe II.
	Refere-se ao modo Standby (espera).
	Refere-se à "Ligado" (energia).
	Refere-se à Voltagem perigosa.

Remover as pilhas do controle remoto com segurança:

Remova as pilhas velhas seguindo os passos na ordem inversa da montagem. Para evitar

contaminação do ambiente e acarretar possíveis danos à saúde humana e animal, as pilhas velhas devem ser colocadas em contêineres apropriados nos locais designados de coleta desse tipo de lixo. É recomendado que seja usado sistemas de reembolso gratuito de pilhas e acumuladores (podendo não estar disponível na sua área). As pilhas não devem ser expostas a calor excessivo como raios de sol, ao fogo ou serem partidas.

Para modelos com adaptador

Use apenas o adaptador AC fornecido com este aparelho. Não use uma fonte de alimentação de outro dispositivo ou fabricante. O uso de qualquer outro cabo de alimentação ou fonte de alimentação podem causar danos ao dispositivo e anular a garantia.

Características

Auto power down

A unidade será desligada para reduzir o consumo de energia.

LG Sound Sync

Controle o nível sonoro da unidade usando o controle remoto da TV LG compatível com a função LG Sound Sync.

BLUETOOTH®

Ouçã as músicas armazenadas em um dispositivo Bluetooth.

Reprodução USB

Reproduz as músicas do dispositivo USB conectado.

Introdução

Símbolos usados neste manual.

! Nota

Indica notas especiais e operação de funções.

! Cuidado

Indica cuidados para prevenir possíveis danos ao produto ou acidentes.

Acessórios

Ao desembalar certifique-se de que os acessórios descritos nesta seção acompanham o

produto. Caso haja ausência de qualquer item, por favor contate o seu revendedor.

Item	Qtd.
Manual de Instruções	01
Controle Remoto	01
Pilhas (AAA)	02
Cabo Ótico	01
Cabo de Força	01
Adaptador AC	01

Controle Remoto

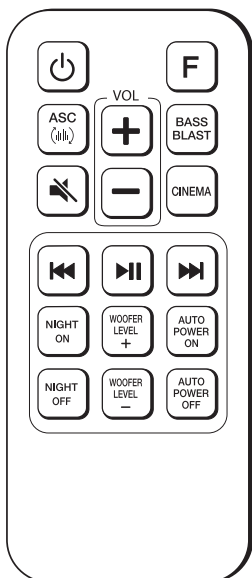

- **⏻** : Liga/Desliga a unidade.
- **F** : Seleciona função/fonte de entrada.
- **ASC** (M): Analisa as propriedades da entrada sonora e fornece sinais sonoros otimizados em tempo real.
- **🔇** : Emudece ou restaura os sinais sonoros.
- **VOL + / -** : Ajusta o nível sonoro da unidade.

- **BASS BLAST**: Emissão sonora poderosa com reforço nos baixos.
- **CINEMA**: Seleciona o efeito cinematográfico de som surround.
- **⏮/⏭**:
 - ✓ Avança/Volta faixas durante a reprodução.
 - ✓ Efetua busca por seção em um arquivo/faixa.
- **⏪/⏩** (Play/Pause): Inicia ou pausa a reprodução.
- **NIGHT ON/OFF**:
 - ✓ Liga/Desliga o Modo Noite.
 - ✓ Ativa a função para controle da unidade usando o controle remoto da TV (**página 10**).
- **WOOFER LEVEL + / -**: Ajusta o nível do sonoro do Subwoofer.
- **AUTO POWER ON/OFF**:
 - ✓ Ativa/Desativa a função AUTO POWER (**página 10**).
 - ✓ Ativa/Desativa a função de bloqueio da conexão Bluetooth (**página 13**).

Instalando as pilhas

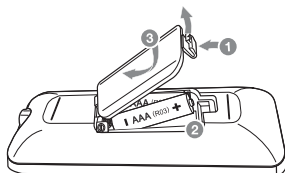

- Insira as pilhas no compartimento combinando corretamente os polos e depois feche o compartimento.
- Instale 2 pilhas AAA de 1.5V. Não misture pilhas de tipos diferentes e evite usar pilhas velhas.

Conhecendo a unidade

Painel Frontal

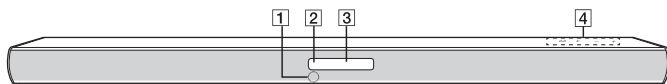

- 1** (Sensor Remoto)
- 2** Indicador Luminoso Standby (Vermelho)
- 3** Indicador Luminoso de Função (Branco)
- 4** Botões de controle (Painel Traseiro)

Painel Traseiro

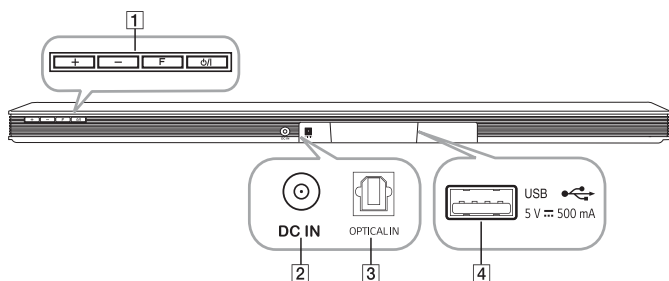

1 **+/-**: Ajusta o nível sonoro da unidade.

F: Seleciona função/fonte de entrada.

⏻: Liga/Desliga a unidade.

2 **DC IN**: Conector do Adaptador

3 **OPTICAL IN**: Conecte dispositivos compatíveis com áudio digital.

4 **Porta USB**: Conecte um dispositivo USB.

Sobre os indicadores luminosos

● Indicador ligado.

⚡ Indicador piscando.

○ Indicador desligado.

Indicador	Condição	Ação
OPTICAL ○ USB ○ BT ○ LG TV ○	Indicador OPTICAL ligado	Função OPTICAL selecionada
OPTICAL ⚡ OPTICAL ●	Indicador OPTICAL pisca duas vezes e liga	Função LG Sound Sync (Optical) foi selecionada
OPTICAL ○ USB ● BT ○ LG TV ○	Indicador USB ligado	Função USB selecionada
OPTICAL ○ USB ⚡ BT ○ LG TV ○	Indicador USB piscando	Reprodução na função USB está pausada
OPTICAL ○ USB ○ BT ● LG TV ○	Indicador BT (Bluetooth) ligado	Pareado com um dispositivo Bluetooth
OPTICAL ○ USB ○ BT ⚡ LG TV ○	Indicador BT (Bluetooth) piscando	Aguardando a conexão de um dispositivo Bluetooth
OPTICAL ○ USB ○ BT ○ LG TV ●	Indicador LG TV ligado	Função LG Sound Sync (Wireless) foi selecionada

! Nota

- Ao pressionar qualquer botão, o indicador Standby (vermelho) na unidade piscará.
- Ao pressionar o botão , o indicador Standby (vermelho) piscará lentamente.
- Quando a unidade for ajustada no volume mínimo, o indicador Standby (vermelho) liga por 2 segundos e pisca lentamente.
- Quando a unidade for ajustada no volume máximo, o indicador Standby (vermelho) liga por 2 segundos.
- Quando pressionar os botões volume (**+/-**) continuamente, o indicador Standby (vermelho) piscará rapidamente.

Funções úteis para o uso da unidade

Função	Descrição	Para	Faça isso
TV Remote (Ligar/ Desligar) (página 10)	Permite controlar o volume da unidade usando controle remoto da TV LG ou de outros fabricantes. O ajuste inicial está definido como Ligado .	LIGAR	Pressione NIGHT ON por aproximadamente 2 segundos. O indicador Standby piscará uma vez.
		DESLIGAR	Pressione NIGHT OFF por aproximadamente 2 segundos. O indicador Standby piscará uma vez.
BT Lock (Ligar/ Desligar) (página 13)	Com a função ativada será possível conectar dispositivos Bluetooth somente nas funções BT e LG TV. O ajuste inicial está definido como Desligado.	LIGAR	Na função Bluetooth , pressione AUTO POWER ON por aproximadamente 2 segundos. O indicador Standby piscará uma vez.
		DESLIGAR	Na função Bluetooth , pressione AUTO POWER OFF por aproximadamente 2 segundos. O indicador Standby piscará uma vez.
Auto Power (Ligar/ Desligar) (página 10)	Permite ligar/desligar a unidade quando a mesma estiver conectada nas entradas: OPTICAL, LG TV ou Bluetooth. O ajuste inicial está definido como Ligado.	LIGAR	Pressione AUTO POWER ON . O indicador Standby piscará uma vez.
		DESLIGAR	Pressione AUTO POWER OFF . O indicador Standby piscará uma vez.

Instalar o Sound Bar

Compartilhe os sinais sonoros dos dispositivos conectados à unidade.

Posicione o aparelho na frente do dispositivo desejado e efetue as conexões (para mais detalhes consulte a seção **Conexões**).

Posicione o Subwoofer em qualquer local do ambiente. Porém recomendamos que o mesmo seja posicionado um pouco em direção ao centro da sala, a fim de evitar que o áudio seja refletido na parede e próximo da unidade principal.



! Cuidado

- Para melhor desempenho da conexão sem fios (**Bluetooth** ou **Subwoofer sem fios**), não instale o aparelho em móvel metálico, pois o módulo posicionado na parte inferior da unidade pode sofrer interferência durante a conexão.

- Tenha cuidado para não arranhar a superfície da Unidade/Subwoofer quando for efetuar a movimentação ou instalação.

! Nota

- Para o uso conveniente do botão, recomenda-se manter distância entre o Sound Bar e a TV ao instalá-lo.

Conexões

Conectando o Adaptador AC

Conecte a unidade à rede elétrica usando o Adaptador AC fornecido.

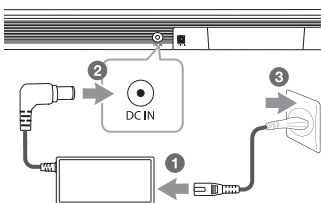

! Cuidado

- Utilize apenas o adaptador fornecido com este dispositivo. Não utilize uma fonte de alimentação de outro dispositivo ou

fabricante. O uso de qualquer outro cabo de alimentação ou fonte de alimentação pode causar danos ao dispositivo e anular a garantia.

Conectar Subwoofer sem fios

Indicador luminoso do Subwoofer

Cor do Indicador	Estado
Amarelo verde (piscando)	Tentando conexão com a unidade.
Amarelo verde	O Subwoofer está conectado com a unidade.
Vermelho	O Subwoofer está no modo standby (espera) ou a conexão não foi efetuada.
Desligado (sem iluminação)	O Subwoofer está desligado da tomada.

Conectar Subwoofer pela primeira vez

1. Conecte o Sound Bar e o Subwoofer na tomada.
2. Ligue o Sound Bar. As unidades serão automaticamente conectadas.

Conectar Subwoofer manualmente

Quando houver falha na conexão e a cor do indicador estiver vermelho, nenhum som será reproduzido. Para resolver este problema, siga os passos abaixo.

1. Mantenha pressionado **PAIRING** no painel traseiro do Subwoofer.

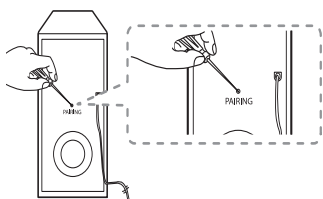

2. O indicador no painel traseiro irá piscar na cor verde rapidamente. (Se o indicador não piscar, repita a operação)
3. Ligue o Sound Bar e finalize a conexão com o Subwoofer.

! Nota

- A comunicação (Unidade e Subwoofer) pode demorar algum tempo para que seja estabelecida.
- Quanto mais próximo a Unidade e o Subwoofer estiverem, melhor será a qualidade sonora. Faça a instalação das unidades o mais próximo possível evitando que:
 - ✓ Existam obstáculos entre a Unidade e o Subwoofer.
 - ✓ Existam dispositivos utilizando a mesma frequência da conexão, tais como equipamentos médicos, forno de micro-ondas ou um dispositivo de rede sem fio.
 - ✓ Mantenha a Unidade e o Subwoofer longe do dispositivo (por ex., roteador sem fio, forno de microondas, etc.) acima de 1m para evitar interferências.

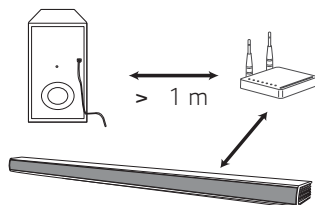

Conectar com a TV Usando OPTICAL IN

1. Usando o cabo óptico, conecte-o primeiro à conexão **OPTICAL IN** da unidade e em seguida na conexão **OPTICAL OUT** (TV).

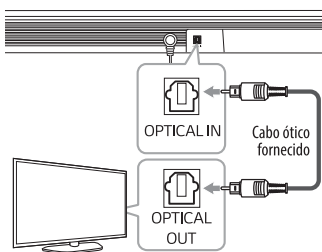

2. Selecione **OPTICAL** pressionando repetidamente o botão **F**.

Verifique se o indicador "**OPTICAL**" está ligado, ele indica a conexão com a TV.

! Nota

- Caso o cabo possua uma tampa de proteção de plugue, remova-a antes de conectar.

- Desfrute do áudio da TV pelos alto-falantes desta unidade. Em alguns modelos de TV, será necessário selecionar opções adicionais nos menus de configurações. Para mais detalhes, consulte o manual que a acompanha.
- Os detalhes do menu de configuração da TV podem variar dependendo do fabricante ou modelo da TV.

LG Sound Sync



Controle algumas funções da unidade usando o controle remoto da TV, caso ela seja compatível com LG Sound Sync. Verifique se a marca LG Sound Sync está disponível na TV.

Funções disponíveis: controle de volume e mudo.

Consulte o manual de instruções da TV para mais detalhes da função LG Sound Sync.

! Nota

- É possível usar o controle da unidade durante o uso do LG Sound Sync. Ao usar novamente o controle da TV, a unidade sincroniza com a TV. De acordo com as especificações, as funções **VOLUME** e **MUDO** da unidade sincronizam com a TV.
- Se a conexão falhar, verifique as condições de conexão da unidade e da TV.
- Certifique-se da condição da unidade e a conexão nos casos abaixo ao usar o LG Sound Sync:
 - ✓ Ligar a unidade.
 - ✓ Mudar para outra função.
 - ✓ Cabo óptico desconectado.
- O tempo para desligar a unidade é diferente dependendo da sua TV quando a função AUTO POWER estiver ligada.

Conexão com fio

1. Conecte TV e a Unidade usando o cabo ótico (página 7).
2. Configure a TV. Acesse o manual da TV para detalhes de configuração.
3. Ligue a unidade pressionando e pressione **F** para selecionar a função. Na unidade, o indicador **OPTICAL** pisca duas vezes e liga indicando que a função foi selecionada.

Conexão sem fio

1. Ligue a unidade.
2. Usando **F** selecione a função **LG TV**.
3. Na TV, ative a função **LG Sound Sync**. Para mais detalhes consulte o manual da TV. Ao finalizar a conexão, na unidade, o indicador **LG TV** será ligado.

! Nota

- A função será desconectada caso desligue a unidade usando o botão .

Conectar Equipamento Opcional Usando OPTICAL IN

Para conectar seu dispositivo opcional, aplique as mesmas informações descritas em **Usando OPTICAL IN (página 7)**.

Usando conexões simultâneas

Reproduza som e imagem dos dispositivos externos conectados simultaneamente.

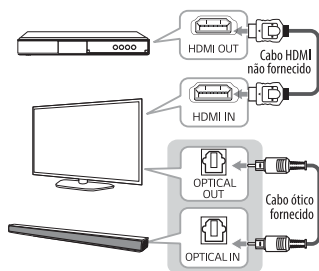

1. Conecte o reprodutor (**HDMI OUT**) e a TV (**HDMI IN**) usando o cabo HDMI.
2. Conecte a TV (**OPTICAL OUT**) e a unidade (**OPTICAL IN**) usando o cabo óptico.
3. Pressione repetidamente **F** para selecionar a função **OPTICAL**.

Conexão USB Dispositivos USB Compatíveis

- **MP3 Player:** Reprodutor do tipo Flash MP3.
- **USB Flash Drive:** Dispositivos suportados versão USB1.1.
- A função USB deste aparelho não suporta alguns dispositivos USB.

Conectando

Conecte o seu dispositivo na porta USB (traseira) da unidade.

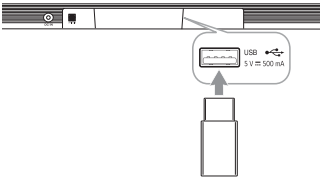

Remover o dispositivo

1. Selecione outra função.
2. Remova o dispositivo USB da unidade.

Notas sobre os dispositivos USB

- Dispositivo que necessite de instalação de programas adicionais não é suportado por esta unidade.
- Não desconecte o dispositivo USB durante o uso.
- Dispositivo USB com grande capacidade pode demorar alguns minutos para ser reconhecido.
- Sempre faça backup dos arquivos salvos no dispositivo USB.
- O aparelho não reconhecerá a unidade quando a quantidade de arquivos for 1.000 ou superior.
- Não conecte o PC à porta USB do aparelho. Esta unidade não pode ser utilizada como dispositivo de armazenamento.
- Somente sistema de arquivos FAT 16/32 é suportado. NTFS ou outro sistema não é suportado.
- HDD Externo, Leitor de cartão, dispositivos bloqueados, SSD USB, Hub USB, cabos de extensão USB, iPhone/iPod/iPad ou dispositivos Android não são suportados nesta conexão.

Compatibilidade de Arquivos (MP3/WMA)

A compatibilidade de arquivos MP3/WMA com esta unidade está limitado conforme abaixo:

- **Frequência de amostragem:** Entre 32 ~ 48 kHz (MP3) / 32 ~ 48kHz (WMA).
- **Taxa de bits:** Entre 80 ~ 320 kbps (MP3) / 46 ~ 128 kbps (WMA).
- **Número máximo de arquivos:** 999.

- **Número máximo de pastas:** 99.
- **Extensões de Arquivos:** ".mp3"/".wma".
- Um arquivo protegido por DRM (Digital rights management) não pode ser reproduzido por esta unidade.
- Arquivos de vídeos salvos no USB não serão reproduzidos.
- Dependendo da performance do dispositivo, a reprodução pode não atuar corretamente.

! Nota

- A estrutura de pastas e arquivos em um USB são reconhecidos da seguinte forma:

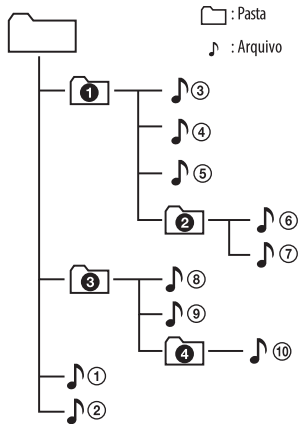

- O arquivo será reproduzido 1 a 1 na ordem 🎵 ① ao 🎵 ⑩.
- Os arquivos serão reproduzidos conforme a ordem de gravação e podem ser diferentes dependendo das circunstâncias da mesma.
- Não é possível ver um nome de pasta ou arquivo através da unidade.

Funções Básicas

Usando o USB

1. Conecte o dispositivo USB.
2. Selecione a função **USB** pressionando **F**.

Ação	Função
Reproduzir	Pressione ▶▶ .
Pausar	Pressione ▶ durante a reprodução.
Busca em avanço ou retrocesso	Mantenha pressionado ◀◀/▶▶ durante a reprodução e solte no ponto desejado.

Voltar/ Avançar arquivos ou faixas	<p>Durante a reprodução pressione ▶▶ para ir à próxima faixa/arquivo.</p> <p>Reproduzindo menos que 2 segundos, pressione ◀◀ para voltar à faixa/arquivo anterior.</p> <p>Reproduzindo mais que 3 segundos, pressione ◀◀ na unidade para voltar ao início da faixa/arquivo atual.</p>
Função Resumo	<p>A unidade possui a função resumo, ao desligar (standby) ou selecionar outra função, é possível reproduzir a última faixa tocada.</p>

! Nota

- A função resumo será cancelada caso remova o dispositivo USB ou desligue a unidade da tomada.
- Se a função USB não estiver funcionando, verifique se ela foi corretamente selecionada.
- Ao pausar a reprodução, o indicador USB piscará no painel frontal da unidade.

Outras Funções

Desligar o som temporariamente

Pressione **🔇** para silenciar a unidade. Para cancelar a função pressione **🔇** novamente ou altere o nível sonoro (**VOL +/—**).

Usando o controle remoto da TV

Use o controle remoto da TV LG ou de outros fabricantes para controlar a unidade.

Funções disponíveis: controle de volume e mudo.

Ative a função pressionado **NIGHT ON** por aproximadamente 2 segundos. O indicador Standby piscará uma vez, em seguida será possível usar o controle remoto da TV.

Desative a função pressionado **NIGHT OFF** por aproximadamente 2 segundos. O indicador Standby piscará uma vez, em seguida não será mais possível usar o controle remoto da TV.

! Nota

Fabricantes compatíveis:

LG	Panasonic	Philips	Samsung
Sharp	Sony	Toshiba	Vizio

- Certifique-se de que a TV esteja configurada para uso de alto falante externo.
- Dependendo do controle remoto, esta função pode não funcionar corretamente.
- Função indisponível para TVs que usam o Smart Magic.
- Modo de uso pode não funcionar corretamente com a função LG Sound Sync.

Auto display Dimmer

Esta função escurece o display da unidade caso não haja acionamento de botões por 15 segundos. Para restaurar a iluminação pressione qualquer botão.

Auto power down

Esta unidade será desligada automaticamente para reduzir o consumo de energia caso não esteja conectada a um dispositivo externo e não seja usada por 15 minutos.

AUTO POWER On/Off

Esta unidade ligará automaticamente quando a fonte de entrada for OPTICAL, LG TV ou BT (**Bluetooth**).

Desta forma, ao ligar a TV, dispositivo externo ou **Bluetooth** a unidade liga automaticamente e conecta o dispositivo.

Para ativar ou desativar a função, pressione a qualquer momento **AUTO POWER ON** ou **AUTO POWER OFF** (controle remoto).

! Nota

- Ao ligar a unidade usando a função **AUTO POWER**, ela será desligada automaticamente, caso fique sem sinal em um dispositivo externo por um determinado período de tempo.
- A função AUTO POWER não atuará caso a unidade esteja desligada da tomada. No entanto, se ao desligar, a última função selecionada for OPTICAL, a unidade ligará 5 segundos após detectar o sinal na entrada OPTICAL IN.
- Dependendo do dispositivo conectado, esta função pode não funcionar.

- Caso desligue a conexão **Bluetooth** através desta unidade, alguns dispositivos **Bluetooth** tentarão conectar-se à unidade continuamente. Portanto, recomendamos que a conexão **Bluetooth** no dispositivo seja desligada antes de desligar o aparelho.
- O status padrão para a função AUTO POWER ao ligar a unidade pela primeira vez será Ligado (ON).
- Registre o Sound Bar no seu dispositivo **Bluetooth** para poder utilizar a função AUTO POWER.
- O ajuste da função é possível somente quando o Sound Bar estiver ligado.

Mudar de função automaticamente

A mudança para as entradas BT (**Bluetooth**), LG TV ou OPTICAL são efetuadas automaticamente a partir do reconhecimento do sinal pela unidade.

Conectar via OPTICAL

Ao conectar um dispositivo externo à unidade usando cabo ótico, a função OPTICAL será selecionada automaticamente.

Conectar via Bluetooth

Ao tentar conectar o seu dispositivo **Bluetooth** com esta unidade, a função **Bluetooth** será selecionada automaticamente.

Conectar com sua TV LG

Ao ligar a TV LG conectada via LG Sound Sync, a unidade mudará automaticamente para LG TV.

! Nota

- Se a função Bloqueio da Conexão Bluetooth (BT lock) estiver ativada (**página 13**), a conexão Bluetooth e LG TV estará disponível apenas na função **Bluetooth** e **LG TV**.

Usando a Tecnologia Bluetooth®

Sobre o Bluetooth

Bluetooth é uma tecnologia de comunicação sem fio para conexão de curto alcance.

O som poderá ser interrompido quando a conexão sofrer interferência eletromagnética ou se o dispositivo for conectado em outro local.

Um telefone celular com tecnologia sem fios **Bluetooth** pode ser utilizado em cascata se a conexão tiver sido efetuada via tecnologia sem fios Bluetooth.

Dispositivos disponíveis: Smartphone, MP3, Notebook, etc.

Perfis Bluetooth

Esta unidade é compatível com o perfil A2DP (Perfil Avançado de Distribuição de Áudio) com Codec SBC e a versão Bluetooth do dispositivo é a 4.0.

Ouvir música armazenada no dispositivo Bluetooth

Pareie a unidade e o dispositivo **Bluetooth**.

Antes de iniciar o procedimento de pareamento, verifique se o recurso **Bluetooth** está ativado no dispositivo **Bluetooth**. Consulte o Manual de Instruções do dispositivo **Bluetooth** para mais detalhes. Uma vez que a operação de pareamento for realizada, não será necessário refazê-la.

1. Ligue a unidade.
2. Acesse as configurações **Bluetooth** do dispositivo externo e conecte-se à unidade. Quando procurar por esta unidade com o dispositivo **Bluetooth**, uma lista dos dispositivos encontrados poderão ser exibidos no dispositivo **Bluetooth** (dependendo do tipo de dispositivo **Bluetooth**). Sua unidade aparece como "LG SK4D (XX)".

! Nota

- XX significa os dois últimos dígitos do endereço **Bluetooth**. Por exemplo, se sua unidade tem um endereço **Bluetooth** 9C:02:98:4A:F7:08, será exibido "LG SK4D (08)" no seu dispositivo **Bluetooth**.
- Dependendo do tipo, alguns dispositivos Bluetooth possuem formas diferentes de pareamento. Entre com o código PIN (0000) quando necessário.
- 3. Após conectar dispositivo e unidade, o indicador **Bluetooth** liga no display.
- 4. Reproduza suas músicas.

Para uma correta reprodução, consulte sempre o manual do dispositivo **Bluetooth**

para mais detalhes sobre formatos de reprodução compatíveis.

! Nota

- Para uma boa conexão, o dispositivo e a unidade devem estar o mais próximo possível. No entanto, poderá haver mau funcionamento nos casos abaixo:
 - ✓ Houver obstáculos entre a unidade e o dispositivo Bluetooth.
 - ✓ Houver dispositivo utilizando a mesma frequência da tecnologia Bluetooth, como equipamentos médicos, forno micro-ondas ou dispositivo sem fio.
- Se a conexão Bluetooth não estiver funcionando corretamente, será necessário refazer o processo de pareamento.
- O som poderá ser interrompido quando a conexão sofrer algum tipo de interferência.
- Esta unidade não suporta multi-pareamento, portanto só é possível conectar um dispositivo **Bluetooth** por vez à unidade.
- Dependendo do tipo do dispositivo, talvez não seja possível usar a função **Bluetooth**.
- Desfrute do sistema sem fio usando o Smartphone, MP3 Player, Notebook, etc.
- Se houver uma grande distância entre o seu dispositivo **Bluetooth** e a unidade, a qualidade do som será baixa.
- A conexão **Bluetooth** será desconectada quando a unidade estiver desligada ou o dispositivo **Bluetooth** estiver muito longe da unidade.
- Caso a conexão **Bluetooth** seja desconectada, efetue o pareamento novamente.
- Quando um dispositivo Bluetooth não estiver conectado, o indicador BT no display piscará.
- É possível controlar a partir do controle remoto algumas funções de reprodução como: **I◀◀/▶▶I** e **▶▶II**.
- Ao conectar o dispositivo **Bluetooth** a esta unidade ou operar o dispositivo, o nível de volume poderá ser sincronizado.
- Caso mude para outra função após conectar um dispositivo **Bluetooth**, a conexão será desfeita, mas ao selecionar novamente a função **Bluetooth**, ela será reconectada automaticamente.

Bluetooth App

Sobre o aplicativo “Music Flow Bluetooth”

Com o aplicativo “Music Flow Bluetooth” tenha acesso à novas funcionalidades disponíveis para controle da unidade.

Desfrute de mais recursos, efetue agora mesmo o download do aplicativo “Music Flow Bluetooth” disponibilizado gratuitamente.

! Nota

- O aplicativo “Music Flow Bluetooth” está disponível somente para dispositivos compatíveis com o sistema Android OS.

Instalando o aplicativo no dispositivo Bluetooth

Existe duas maneiras de instalar o aplicativo “Music Flow Bluetooth” no seu dispositivo.

Instalar usando o QR code

1. Instale o aplicativo “Music Flow Bluetooth” usando o QR code. Use um software específico para digitalizá-lo.



2. Confirme a abertura do link para efetuar o download do aplicativo. Na Play Store, clique no botão “INSTALAR”.

! Nota

- Certifique-se de que seu dispositivo **Bluetooth** está conectado à Internet.
- Certifique-se de que seu dispositivo possui o aplicativo para leitura do QR code. Se não, baixe-o da Play Store.
- Dependendo da área, o QR code pode não funcionar.

Ativando o uso do aplicativo

O uso do aplicativo facilita a conexão e o uso do dispositivo **Bluetooth** nesta unidade.

1. Toque no ícone do aplicativo “Music Flow Bluetooth” para executá-lo. No aplicativo,

acesse o menu principal e selecione o item desejado.

2. Para mais detalhes de uso, acesse no menu **Configuração** a opção **Ajuda**.

! Nota

- O aplicativo “Music Flow Bluetooth” está disponível somente para o Android 4.0.3 ou superior.
- Ao usar o aplicativo “Music Flow Bluetooth” para operação, pode haver algumas diferenças de uso entre o aplicativo e o controle remoto fornecido. Use o controle remoto fornecido, conforme sua necessidade.
- O aplicativo “Music Flow Bluetooth” poderá não funcionar dependendo do dispositivo **Bluetooth**.
- Após a conexão do aplicativo “Music Flow Bluetooth”, se a música não puder ser emitida a partir do dispositivo, tente refazer o processo de conexão novamente.
- Ao operar outros aplicativos ou alterar as configurações em seu dispositivo **Bluetooth** enquanto estiver usando o aplicativo “Music Flow Bluetooth”, o aplicativo “Music Flow Bluetooth” poderá operar de forma anormal.
- Quando o aplicativo “Music Flow Bluetooth” operar de forma anormal, verifique o seu dispositivo **Bluetooth** e a conexão do aplicativo “Music Flow Bluetooth” e, em seguida, tente se conectar novamente.
- Dependendo da versão do Android, poderão existir algumas diferenças de operação do “Music Flow Bluetooth”.
- Mesmo que a conexão Bluetooth seja desconectada, você pode usar o aplicativo “Music Flow Bluetooth” quando alterar a função.
- Recursos adicionais oferecidos pelo aplicativo “Music Flow Bluetooth” podem não funcionar dependendo da distância entre este aparelho e o dispositivo Bluetooth e as condições sem fio.

Bloqueio da Conexão Bluetooth (BT lock)

Ativando a função, a conexão de dispositivos Bluetooth ficará limitada. A conexão será possível somente quando as entradas **Bluetooth** ou **LG TV** estiverem selecionadas.

Na função **Bluetooth**, pressione **AUTO POWER ON** por aproximadamente 2 segundos. Então, o indicador Standby piscará uma vez indicando a ativação da função.

Para desativar, repita a operação de ativação usando **AUTO POWER OFF** até o indicador piscar.

! Nota

Mesmo com a função ativada a unidade será ligada usando a função Auto Power. Para impedir esta ação, desative a função Auto Power (**página 10**).

Ajuste do Som Definir o modo de Som

Esta unidade possui diversos tipos de sons pré-programados. Selecione o modo de som desejado pressionando os botões no controle remoto.

Botão/Efeito	Descrição
ASC	Analisa as propriedades da entrada sonora e fornece sinais sonoros otimizados em tempo real.
BASS BLAST	Emissão sonora poderosa com reforço nos baixos.
CINEMA	Seleciona o efeito cinematográfico de som surround.

! Nota

- Em algumas caixas acústicas, talvez alguns sons não sejam perceptíveis dependendo do modo sonoro selecionado. Isto não é defeito.
- Ao alternar entrada ou função, mesmo depois que o arquivo de som mudou, às vezes, talvez seja necessário redefinir o modo de som.

Modo Noite

Use esta função quando desejar assistir filmes em volume baixo altas horas da noite.

Pressione **NIGHT ON/OFF** (controle remoto) para ativar/desativar a função.

Ajustar nível sonoro do Subwoofer

Ajuste o nível sonoro do Subwoofer pressionando **WOOFER LEVEL** \pm / --- (controle remoto).

! Nota

- Quando o nível do subwoofer atingir o máximo ou o mínimo, o indicador standby acenderá por 2 segundos.

Suporte

⚠ Aviso importante

Evite o uso prolongado do aparelho com volume superior a 85 dB. Os níveis de ruído acima deste valor são prejudiciais à audição.

Licenças e Marcas Comerciais



Fabricados de acordo com licença da Dolby Laboratories. Dolby, Dolby Audio e o símbolo D duplo são marcas registradas da Dolby Laboratories.



Para patentes DTS, veja <http://patents.dts.com>. Fabricado de acordo com licença da DTS Licensing Limited. O DTS, o símbolo, e o DTS e o símbolo juntos, e DTS Digital Surround são marcas comerciais registradas da DTS, Inc. nos Estados Unidos e em outros países. © DTS, Inc. Todos os direitos reservados.



A marca da palavra e a logo Bluetooth® são marcas registradas de propriedade da Bluetooth SIG, Inc. e qualquer uso de tais marcas pela LG Electronics está de acordo com a licença.

Outras marcas registradas e nomes comerciais são aqueles de seus respectivos proprietários.

Solução de Problemas

GERAL

A unidade não funciona corretamente

- Desligue a unidade e o dispositivo externo conectado e ligue-os novamente.
- Desconecte os cabos de força da tomada (Sound Bar e dispositivo externo) e em seguida conecte-os novamente.
- Ajustes anteriores não serão salvos quando o dispositivo for desligado.

Não liga

- O cabo de força não está conectado.
- Conecte o cabo de força.
- Verifique se a energia elétrica está sendo fornecida normalmente.

Não há som

- Fonte de entrada incorreta.
- Verifique a fonte de entrada e selecione a fonte de entrada correta.
- A função Mudo está ativada.
- Pressione  (Mudo) ou ajuste o nível do volume para cancelar a função.
- Para dispositivo externo conectado, não esqueça de ajustar o seu nível sonoro.

Não há som no Subwoofer

- O cabo de força do Subwoofer não está conectado.
- Conecte o cabo de força na tomada.
- O pareamento entre a unidade e o Subwoofer não foi finalizada.
- Efetue novamente o pareamento da unidade e o Subwoofer (**página 7**).

A unidade não se conecta ao dispositivo Bluetooth

- Desative a função de bloqueio de conexão Bluetooth (**página 13**).

A função AUTO POWER não funciona.

- Verifique a conexão do dispositivo externo ou dispositivo **Bluetooth**.
- Dependendo do dispositivo conectado, esta função pode não funcionar.

LG Sound Sync não funciona

- Verifique se a TV suporta a função LG Sound Sync.
- Verifique a conexão LG Sound Sync (Optical ou Sem fios).
- Verifique os ajustes sonoros na TV e na unidade.

O controle remoto não funciona corretamente

- O controle remoto está muito longe da unidade.
- Opere o controle remoto dentro de uma distância de 7 metros.
- Há um obstáculo no caminho do controle remoto e a unidade.
- Remova o obstáculo.
- As pilhas do controle estão descarregadas.
- Substitua as pilhas por novas.

Quando a saída de som estiver baixa

- Verifique os detalhes abaixo e ajuste a unidade.
- Com o Sound Bar conectado com a TV, altere a configuração da saída de áudio digital no menu de configuração da TV, consulte o manual do dispositivo para mais detalhes.
- Com o Sound Bar conectado a um reproduzidor, mude a saída de áudio digital no menu de configuração do reproduzidor, consulte o manual do dispositivo para mais detalhes.
- Certifique-se de que o Modo Noite não esteja ativado. Desative o Modo Noite.
- Ajuste a função DRC para Desligado no dispositivo conectado (consulte o manual do dispositivo para mais detalhes).

Uso da conexão sem fio**Este dispositivo pode sofrer interferência sem fios**

- Em áreas de sinal fraco o sinal sem fio pode não funcionar corretamente.
- Instale o Sound Bar e o Subwoofer o mais próximo possível.
- Evite instalar o dispositivo em móveis de metal.

Falhas ou ruídos no dispositivo Bluetooth

- Quando existir obstáculo, parede ou o dispositivo esteja posicionado em local isolado.
- Quando existir dispositivo de mesma frequência (roteador, equipamento médico ou forno de microondas).
- Diminua a distância entre os dispositivos Bluetooth.
- Quando o dispositivo for posicionado muito distante da unidade.

Manutenção

Manuseando a Unidade

Transporte da Unidade

Por favor, guarde a embalagem original e os materiais de embalagem. Caso necessite

transportar a unidade, para a máxima proteção, reembale a unidade conforme embalado de fábrica.

Mantendo as superfícies externas limpas

- Não use líquidos voláteis como spray de inseticida próximo da unidade.
- O processo de limpeza efetuado com força excessiva pode danificar as superfícies externas do produto.
- Não deixe produtos plásticos ou de borracha em contato com a unidade por longos períodos de tempo.

Limpendo a Unidade

Para limpar a unidade use um pano macio e seco. Se a superfície estiver extremamente suja, use um pano macio levemente umedecido com detergente neutro. Não use solventes como álcool, benzina ou tiner, pois eles podem danificar a superfície da unidade.

Certificação

 **TODOS OS AJUSTES DE RF, JÁ FORAM CALIBRADOS NO PRÓPRIO MÓDULO DE RF.**

MÓDULO BLUETOOTH • MODELO: MB8811C1

Agência Nacional de Telecomunicações

04180-14-09946

Este equipamento não tem direito à proteção contra interferência prejudicial e não pode causar interferência em sistemas devidamente autorizados.

 **TODOS OS AJUSTES DE RF, JÁ FORAM CALIBRADOS NO PRÓPRIO MÓDULO DE RF.**

MÓDULO WIRELESS • MODELO: WL1NB6

Agência Nacional de Telecomunicações

02767-15-01266

Este equipamento não tem direito à proteção contra interferência prejudicial e não pode causar interferência em sistemas devidamente autorizados.

Especificações Técnicas

GERAL

Alimentação: 25V $\overline{\text{---}}$ 22 W

Consumo: 22 W

Consumo (standby): < 0,5 W

Condições Operacionais: 5° a 35°C

Umidade Operacional: 5 % a 90%

Frequência de Amostragem disponível na Entrada de Áudio digital: 32 kHz, 44.1 kHz, 48 kHz, 88.2 kHz, 96 kHz

Formato de Áudio disponível na Entrada digital: Dolby Audio, DTS Digital Surround, PCM

Dimensões: 890 x 53 x 85 (aproximadas)

Peso (Kg): 2,40 Kg

Adaptador AC/DC

Entrada: AC 100 - 240 V (50/60 Hz)

Saída: DC 25V $\overline{\text{---}}$ 1,52 A ou \uparrow A

ENTRADAS

OPTICAL IN: 3 V (p-p), tipo optical x1

USB IN (Alimentação): 5 V $\overline{\text{---}}$ 500 mA

SISTEMA

AMPLIFICADOR

Frontal: 50 W RMS x 2 (4 Ω , 1 KHz);

Subwoofer: 200 W RMS (3 Ω , 80 Hz);

Potência Total: 300 W RMS

THD \leq 10%

Subwoofer Wireless

Alimentação: 110 - 240 V ~ 50/60 Hz

Dimensões: 171 x 390 x 261 (aproximadas)

Consumo: 33 W

Peso (Kg): 5,16 Kg

* Desenhos e especificações estão sujeitos a modificações sem prévio aviso.

* Medidas em "mm" no padrão L x A x P (Largura x Altura x Profundidade).

Certificado de Garantia

A LG Electronics do Brasil Ltda., através de sua Rede de Serviços Autorizados, garante ao usuário deste produto os serviços de Assistência Técnica para substituição de componentes ou partes, bem como mão de obra necessária para reparos de eventuais defeitos, devidamente constatados como sendo de fabricação, pelo período de 01(Um) ano, incluindo o período de garantia legal de 90 (noventa) dias, contados a partir da data de emissão da nota fiscal de compra pelo primeiro proprietário, desde que o mesmo tenha sido instalado conforme orientações descritas no manual do usuário que acompanha o produto e, somente em Território Nacional.

Garantia Legal:

O consumidor tem o prazo de 90 (noventa) dias, contados a partir da data de emissão da nota fiscal de compra, para reclamar de irregularidades (vícios) aparentes, de fácil e imediata observação no produto, como os itens que constituem a parte externa e qualquer outra acessível ao usuário, assim como, peças de aparência e acessórios em geral.

Condições para validade da garantia legal e contratual

A Garantia Legal e Contratual perderá seu efeito se:

- O produto não for utilizado para os fins a que se destina;
- A instalação ou utilização do produto estiver em desacordo com as recomendações do Manual de Instruções;
- O produto sofrer qualquer dano provocado por mau uso, acidente, queda, agentes da natureza, agentes químicos, aplicação inadequada, alterações, modificações ou consertos realizados por pessoas ou entidades não credenciadas pela LG Electronics do Brasil Ltda.;
- Houver remoção e/ou alteração do número de série ou da identificação do produto.

Condições não cobertas pela garantia legal e contratual

A Garantia não cobre:

- Danos provocados por riscos, amassados e uso de produtos químicos/abrasivos sobre o gabinete;
- Transporte e remoção de produtos para conserto que estejam instalados fora do perímetro urbano onde se localiza o Serviço Autorizado LG mais próximo. Nestes locais, qualquer despesa de locomoção e/ou transporte do produto, bem como despesas de viagem e estadia do técnico, quando for o caso, correrão por conta e risco do Consumidor;
- Desempenho insatisfatório do produto devido à instalação ou rede elétrica inadequadas;
- Troca de peças e componentes sujeitos a desgaste normal de utilização ou por dano de uso;
- Serviços de instalação, regulagens externas e limpeza, pois essas informações constam no Manual de Instruções;
- Eliminação de interferências externas ao produto que prejudiquem seu desempenho, bem como dificuldades de recepção inerentes ao local ou devido ao uso de antenas inadequadas.

Observações:

- A LG Electronics do Brasil Ltda. não assume custos ou responsabilidade relativos a pessoa ou entidade que venham a oferecer garantia sobre produtos LG, além das aqui descritas;
- As despesas decorrentes e consequentes da instalação de peças que não pertençam ao produto são de responsabilidade única e exclusiva do comprador;
- A LG Electronics do Brasil Ltda. se reserva o direito de alterar as características gerais, técnicas e estéticas de seus produtos sem prévio aviso;
- A garantia somente é válida mediante a apresentação de nota fiscal de compra deste produto;



**PRODUZIDO NO
POLO INDUSTRIAL
DE MANAUS**



CONHEÇA A AMAZÔNIA

LG Electronics do Brasil Ltda.

CNPJ: 01.166.372/0008-21
Rua Javari, nº 1004, Distrito
Industrial, CEP 69075-110,
Manaus/AM, Indústria Brasileira

Informações da Compra

O **NOME DO MODELO** e o **NÚMERO DE SÉRIE**
estão impressos na etiqueta na parte inferior
do aparelho. Anote estas informações na nota
fiscal e guarde-a para futuras consultas.

SAC serviço de atendimento
ao consumidor

4004 5400 Capitais e Regiões Metropolitanas

***0800 707 5454** Demais localidades

*Somente chamadas originadas de telefone fixo

WWW.LG.COM

EM CASO DE DÚVIDA, CONSULTE NOSSO SAC