



Condicionador de ar

Manual do usuário

AR**NSPX***

- Obrigado por adquirir este condicionador de ar Samsung.
- Antes de operar essa unidade, leia cuidadosamente este manual e mantenha-o para consulta futura.



SAMSUNG





Conteúdo

Informações de segurança	4
Informações de segurança	4
Em resumo	9
Visão geral da unidade interna Visor	9
Visão geral do controle remoto Inserindo as pilhas	10
Operação do controle remoto Modos de operação • Controlando a temperatura • Controlando a velocidade do ventilador • Controlando a direção do fluxo de ar	11
Recursos de alimentação Smart	13
Operação de resfriamento Modo Cool • Função 2-Step Cooling • Função Wind-Free Cooling	13
Operação de desumidificação Modo Dry	15
Operação de purificação do ar Função Ionizer	15
Funcionamento em aquecimento Modo Heat (Aquecimento)	16
Recursos Rápidos Inteligentes Modo Auto • Modo Fan • Função Fast • Função Comfort • Função de som de bipe • Função Quiet • Função de iluminação do visor • Função Wi-Fi (Aplicativo SmartThings)	17
Recursos de economia de energia	21
Operação de economia de energia Verificação do consumo de energia elétrica • Função Single user • Função Timer ligada/desligada • Função good'sleep	21
Limpeza e manutenção	24
Visão geral da limpeza	24
Solução de problemas	27
Aplicativo SmartThings	29
Apêndice	33
Apêndice	33





Descarte correto deste produto
(Lixo de equipamento elétrico e eletrônico)

(Aplicável nos países com sistemas de coleta separada)

Esta marcação no produto, acessórios ou literatura indica que o produto e seus acessórios eletrônicos (exemplo, carregador, fones de ouvido, cabo USB) não devem ser descartados com outro lixo doméstico ao final da sua vida útil. Para evitar possíveis danos ao ambiente ou a saúde humana devido ao descarte de lixo sem controle, separe estes itens de outro tipo de lixo e recicle-o de forma responsável para promover a reutilização sustentável de recursos materiais.

Os usuários domésticos devem entrar em contato com o revendedor onde o produto foi adquirido ou o escritório do governo local para obter detalhes de onde e como eles podem levar estes itens para reciclagem ambientalmente segura.

Os usuários devem entrar em contato com seus fornecedores e verificar os termos e condições do contrato de compra. Este produto e seus acessórios eletrônicos não devem ser misturados com outro lixo comercial para descarte.



Descarte correto das pilhas contidas neste produto

Esta marcação na pilha, no manual ou na embalagem indica que as pilhas contidas neste produto não devem ser descartadas juntamente com outros lixos domésticos ao final de sua vida útil. Quando presentes, os símbolos químicos Hg, Cd ou Pb indicam que a bateria contém mercúrio, cádmio ou chumbo acima dos níveis de referência na Diretriz 2006/66 da CE.

(Aplicável somente ao Brasil)

Pilhas e baterias, após seu uso, não devem ser jogadas em lixo comum. Para evitar riscos à saúde humana e ao meio ambiente, realize o descarte ambientalmente adequado, em um Serviço Autorizado Samsung.



Informações de segurança

Antes de usar seu novo condicionador de ar, leia completamente este manual para saber como utilizar de forma segura e eficiente o seu novo aparelho através da extensa gama de recursos e funções.

Devido a que as instruções de operação cobrem vários modelos, as características do seu condicionador de ar podem diferenciar levemente de aqueles descritos neste manual. Se tiver quaisquer perguntas, ligue para o centro de serviços mais próximo de você ou encontre ajuda e informações on-line no site www.samsung.com.



AVISO

Práticas perigosas ou inseguras podem resultar em ferimentos graves ou morte.



CUIDADO

Práticas perigosas ou inseguras podem resultar em ferimentos leves ou danos à propriedade.



Siga as orientações.



NÃO tente.



Verificar se o aparelho está aterrado para evitar choques elétricos.



Desligar o fornecimento de energia elétrica.



NÃO desmonte.

PARA INSTALAÇÃO



AVISO



Use um cabo de alimentação com as especificações de energia do produto ou superior e use o cabo de alimentação apenas para o aparelho. Resumindo, não use um cabo de extensão.

- Estender o cabo de alimentação pode resultar em choque elétrico ou incêndio.
- Não use um transformador elétrico. Isso pode resultar em choque elétrico ou incêndio.
- Se as condições de voltagem/frequência/corrente nominais forem diferentes, isso poderá causar um incêndio.

A instalação deste aparelho deve ser realizada por um técnico qualificado ou empresa de serviços.

- Não fazer isso pode resultar em choque elétrico, incêndio, explosão, problemas com o produto ou ferimentos e também pode cancelar a garantia no produto instalado.

Instale um disjuntor de isolamento ao lado do ar-condicionado (mas não sobre os painéis do ar-condicionado) e um disjuntor dedicado ao ar-condicionado.

- Não fazer isso pode resultar em choque elétrico ou incêndio.

Fixe a unidade externa firmemente para que a parte elétrica da unidade externa não fique exposta.

- Não fazer isso pode resultar em choque elétrico, incêndio, explosão ou problemas com o produto.



Não instale este aparelho perto de uma fonte de calor ou de material inflamável. Não instale este aparelho em um local úmido, oleoso ou com poeira, em um local exposto diretamente à luz solar ou água (ou chuva). Não instale este aparelho em um local onde gás possa vaziar.

- Isso pode resultar em choque elétrico ou incêndio.



Nunca instale a unidade externa em um local como em uma parede externa alta onde poderia cair.

- Se a unidade externa cair, ela pode causar ferimentos, morte ou danos à propriedade.



Este aparelho deve ser aterrado adequadamente. Não aterre o aparelho a um cano de gás, cano plástico de água ou linha telefônica.

- Não fazer isso pode resultar em choque elétrico, incêndio ou explosão.
- Assegure-se de usar uma tomada com aterramento.



CUIDADO



Cubra o ar-condicionado com um saco de polietileno após a instalação, e remova-o ao começar a usar o aparelho.

Instale seu aparelho sobre um piso plano e rígido que possa suportar o seu peso.

- Não fazer isso pode resultar em vibrações anormais, ruído ou problemas com o produto.

Instale a mangueira de drenagem adequadamente para que a água escoe de forma adequada.

- Não fazer isso pode resultar em água transbordando e danos à propriedade. Evite adicionar o dreno aos canos de desperdiço porque odores podem surgir no futuro.

Quando instalar a unidade externa, assegure-se de conectar a mangueira de dreno para que a drenagem seja realizada adequadamente.

- A água gerada durante o aquecimento pela unidade externa pode vazar e resultar em danos à propriedade.

Em especial, no inverno, se um bloco de gelo cair poderá resultar em ferimentos, morte ou danos à propriedade.

Não instale o produto em um lugar em que haja necessidade de um termo-higrostatto (tal como sala de servidores, sala de máquinas, sala de computadores, etc.)

- Esses locais não fornecem uma condição garantida de operação do produto; por isso, neles o desempenho pode ser deficiente.

PARA FORNECIMENTO DE ALIMENTAÇÃO



AVISO



Quando o disjuntor estiver danificado, entre em contato com seu centro de serviços.



Não puxe ou dobre excessivamente o cabo de alimentação. Não torça ou amarre o cabo de alimentação. Não conectar o cabo de alimentação sobre um objeto de metal, colocar um objeto pesado sobre o cabo de energia, introduzir o cabo de alimentação entre objetos ou empurrar o cabo de alimentação para o espaço atrás do aparelho.

- Isso pode resultar em choque elétrico ou incêndio.



Informações de segurança



CUIDADO



Quando não utilizar o condicionador de ar por um longo período de tempo ou durante uma tempestade de trovões/relâmpagos, corte o fornecimento de energia elétrica do condicionador de ar desligando o disjuntor.

- Não fazer isso pode resultar em choque elétrico ou incêndio.

PARA O USO



AVISO



Se o aparelho estiver inundado, entre em contato com o centro de serviços mais próximo.

- Não fazer isso pode resultar em choque elétrico ou incêndio.

Se o aparelho gera um ruído estranho, cheiro de queimado ou fumaça, corte o fornecimento de energia imediatamente e entre em contato com o centro de atendimento mais próximo.

- Não fazer isso pode resultar em choque elétrico ou incêndio.

No evento de vazamento de gás (tais como gás propano, gás LP, etc.), ventile imediatamente sem tocar o cabo de alimentação. Não toque o aparelho ou o cabo de alimentação.

- Não use um ventilador.
- Uma faísca pode resultar em uma explosão ou incêndio.

Para reinstalar o condicionador de ar, entre em contato com seu centro de serviços mais próximo.

- Não fazer isso pode resultar em problemas com o produto, vazamento de água, choque elétrico ou incêndio.
- O serviço de entrega para o produto não é fornecido. Se você reinstalar o produto em outro local, as despesas adicionais de construção e uma taxa de instalação serão cobradas.
- Especialmente, quando se deseja instalar o produto em um local pouco comum, como em uma área industrial ou à beira-mar onde ele é exposto ao sal no ar, entre em contato com o centro de serviços mais próximo.



Não toque o disjuntor com as mãos molhadas.

- Isso pode resultar em choque elétrico.

Não desligue o condicionador de ar com o disjuntor enquanto ele esteja funcionando.

- Desligar o condicionador de ar e a seguir ligá-lo novamente com o disjuntor pode causar uma faísca e resultar em choque elétrico ou incêndio.

Depois de desembalar o aparelho de ar-condicionado, mantenha todos os materiais de embalagem fora do alcance das crianças, porque os materiais de embalagem podem ser perigosos para as crianças.

- Se uma criança colocar a sacola sobre a sua cabeça, pode resultar em sufocação.

Não toque na lâmina do fluxo de ar com as mãos ou dedos durante o aquecimento.

- Isso pode resultar em choque elétrico ou queimaduras.

Não insira os dedos ou substâncias estranhas na entrada/saída de ar do aparelho de ar-condicionado.

- Tome cuidado especial que as crianças não se firam elas mesmas inserindo os dedos dentro do produto.



Não bata nem puxe o ar-condicionado com força excessiva.

- Isso pode resultar em incêndio, ferimentos ou problemas com o produto.

Não coloque objetos próximos da unidade externa que permita que crianças subam na máquina.

- Isso pode resultar em crianças ferindo-se gravemente.

Não use este aparelho de ar-condicionado por longos períodos de tempo em locais mal ventilados ou perto de pessoas enfermas.

- Uma vez que isto pode ser perigoso devido à falta de oxigênio, abra uma janela pelo menos uma vez por hora.



Se alguma substância estranha, como a água entrou no aparelho, corte a energia e entre em contato com o centro de serviços mais próximo.

- Não fazer isso pode resultar em choque elétrico ou incêndio.



Não tente consertar, desmontar ou modificar o aparelho você mesmo.

- Não utilize qualquer fusível (como cobre, fio de aço, etc.) que não seja o fusível padrão.
- Não fazer isso pode resultar em choque elétrico, incêndio ou problemas com o produto ou ferimentos.



CUIDADO



Não coloque objetos ou dispositivos embaixo da unidade interna.

- Água escorrendo da unidade interna pode resultar em incêndio ou danos materiais.

Verifique se o quadro da unidade externa de instalação não está quebrado, pelo menos uma vez por ano.

- Não fazer isso pode resultar em ferimentos, morte ou danos à propriedade.

A corrente máxima é medida de acordo com a norma IEC para segurança e a corrente é medida de acordo com o padrão da ISO para eficiência energética.

Não instale o produto em embarcações ou veículos (como um motor home).

- O sal, vibrações ou outros fatores ambientais podem causar mau funcionamento, choques elétricos ou incêndios.



Não fique em pé encima do aparelho ou coloque objetos (como lavanderia, velas acesas, cigarros acesos, pratos, produtos químicos, objetos metálicos, etc.) sobre o aparelho.

- Isso pode resultar em choque elétrico, incêndio ou problemas com o produto ou ferimentos.

Não opere o aparelho com as mãos molhadas.

- Isso pode resultar em choque elétrico.

Não pulverizar material volátil como inseticida sobre a superfície do aparelho.

- Assim como são prejudiciais aos seres humanos, eles também podem causar choque elétrico, incêndio ou problemas com o produto.

Não beba a água do ar-condicionado.

- A água pode ser perigosa para os humanos.



Informações de segurança

Não aplique um impacto forte no controle remoto e não o desmonte.

Não toque nos canos conectados com o produto.

- Isso pode resultar em queimaduras ou ferimentos.

Não use este aparelho de ar-condicionado para preservar equipamentos de precisão, alimentos, animais, plantas ou cosméticos ou para quaisquer outros fins incomuns.

- Isso pode resultar em danos à propriedade.

Evite expor diretamente seres humanos, animais ou plantas ao fluxo de ar do ar-condicionado por longos períodos.

- Isso pode resultar em danos a pessoas, animais ou plantas.

Este aparelho não se destina ao uso por pessoas (incluindo crianças) com capacidade física reduzida, sensoriais ou mentais ou falta de experiência e conhecimento, sem a supervisão de instruções relativas à utilização do aparelho por uma pessoa responsável pela sua segurança. As crianças devem ser vigiadas para garantir que não brinquem com o aparelho.

PARA LIMPEZA



AVISO



Não limpe o aparelho borrifando água diretamente nele. Não use gasolina, diluente ou álcool para limpar o aparelho.

- Isso pode resultar em descoloração, deformação, danos, choque elétrico ou incêndio.

Antes de limpar ou executar a manutenção, desligue a energia elétrica e até os ventiladores pararem.

- Não fazer isso pode resultar em choque elétrico ou incêndio.



CUIDADO



Tome cuidado durante a limpeza da superfície do trocador de calor da unidade externa, uma vez que tem bordas afiadas.

- Isso deve ser feito por um técnico qualificado. Entre em contato com o seu instalador ou com o centro de serviços.



Não limpe o interior do condicionador de ar você mesmo.

- Para a limpeza no interior do aparelho, entre em contato com o centro de serviços mais próximo.
- Quando limpar o filtro, consulte as descrições na seção 'Limpeza a primeira vista'.
- Não fazer isso pode resultar em danos, choque elétrico ou incêndio.
- Tome cuidado para evitar lesões nas bordas afiadas da superfície ao manusear o trocador de calor.



Visão geral da unidade interna

O produto real pode diferir ligeiramente da imagem apresentada abaixo.

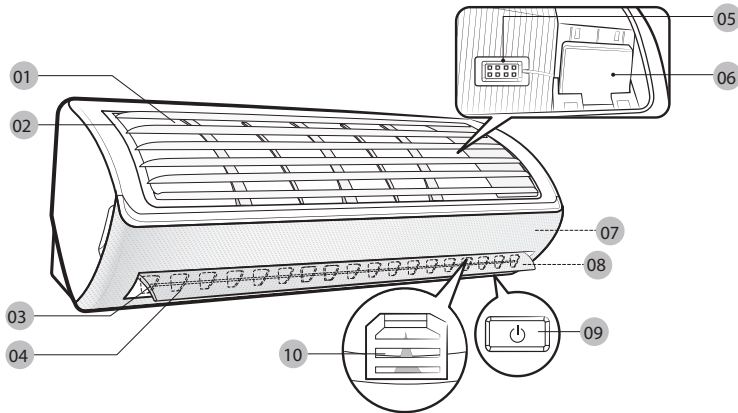

- 01 Entrada de ar
- 02 Filtro de ar
- 03 Defletor de ar (para cima e para baixo)
- 04 Defletor de ar (esquerda e direita)
- 05 Sensor de temperatura ambiente
- 06 Módulo Wi-Fi
- 07 Painel Wind-Free
- 08 Visor
- 09 Botão de alimentação / receptor do controle remoto
- 10 (Dentro) Ionizador

Em resumo

Visor

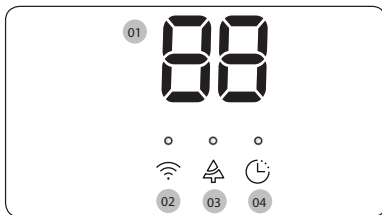

- 01 Indicador de temperatura
Indicador de redefinição de filtro ([F])
Indicador de consumo de energia elétrica
Indicador de limpeza automática ([!])
- 02 Indicador Wi-Fi
- 03 Indicador do Ionizador
- 04 Indicador do timer
Indicador de good'sleep
Indicador de Limpeza automática



Visão geral do controle remoto

Em resumo

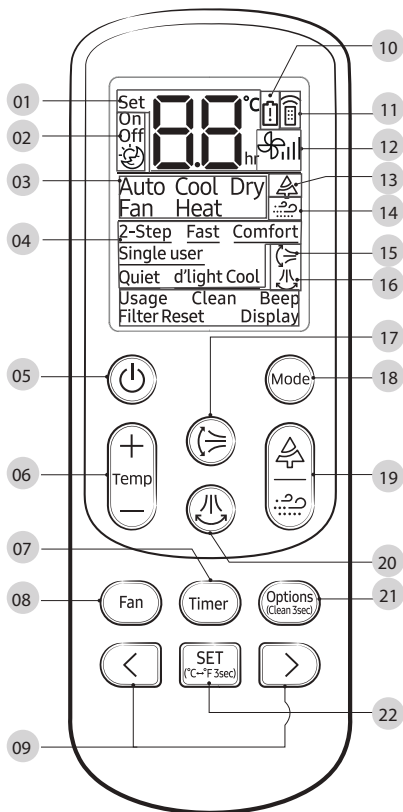

- 01 Indicador de temperatura de definição
- 02 Indicador de opção do timer
- 03 Indicador do modo de operação
- 04 Indicador de opções
- 05 Botão Ligar/Desligar
- 06 Botão de Temperatura
- 07 Botão Temporizador
- 08 Botão de velocidade do ventilador
- 09 Botão de direção / botão de seleção
- 10 Indicador de bateria fraca
- 11 Indicador de transmissão
- 12 Indicador de velocidade do ventilador
- 13 Indicador Virus doctor
- 14 Indicador Wind Free
- 15 Indicador de oscilação vertical do ar
- 16 Indicador de oscilação horizontal do ar
- 17 Botão de oscilação de ar vertical
- 18 Botão Mode
- 19 Botão de virus doctor/Wind-Free
- 20 Botão de oscilação horizontal do ar
- 21 Botão Options / Clean
- 22 Botão SET / botão de tipo de temperatura (°C ↔ °F 3sec)

Inserindo as pilhas

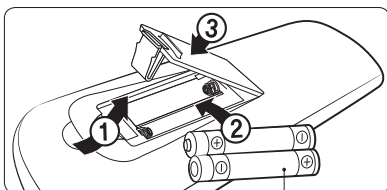

Duas pilhas de tipo AAA 1,5V

NOTA

- As descrições deste manual são feitas principalmente com base nos botões do controle remoto.
- Embora a função d'light Cool seja exibida no visor do controle remoto, ela não está disponível neste modelo.

Operação do controle remoto

Você pode usar o aparelho de ar-condicionado com facilidade, selecionando um modo e controlando a temperatura, a velocidade do ventilador e o direção do ar.

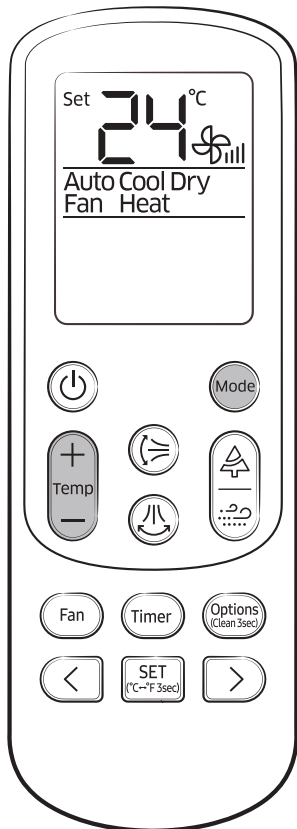

Modos de operação

Você pode alterar o modo atual entre Auto, Cool, Dry, Fan e Heat pressionando o botão

Controlando a temperatura

Você pode controlar a temperatura em cada modo da seguinte maneira:

Modo	Controle de temperatura
Auto/Cool/Heat	Ajuste de 1 °C entre 16 e 30 °C.
Dry	Ajuste de 1 °C entre 18 e 30 °C.
Fan	Você não pode controlar a temperatura.

Pressione sem soltar durante 3 segundos ou mais.

Pode alternar entre as indicações Celsius e Fahrenheit no controle remoto.

NOTA

- As indicações de temperatura na unidade interior não se iluminam.
- Esta função é cancelada quando substitui as pilhas do controle remoto. Neste caso, execute a função novamente.

Você pode usar os modos Cool, Dry e Heat nas seguintes condições:

Modo	Cool	Dry	Heat
Temperatura interna	16 °C a 32 °C	18 °C a 32 °C	27 °C ou inferior
Temperatura externa	-10 °C a 46 °C	-10 °C a 46 °C	-15 °C a 24 °C
Umidade interna	Com 80% ou menos de umidade relativa	-	-

- Se o ar-condicionado operar em um ambiente de alta umidade no modo Cool por um período de tempo estendido, pode ocorrer condensação.
- Se a temperatura exterior baixar para -15°C, a capacidade de aquecimento pode diminuir entre 60% a 70% da capacidade especificada.



Operação do controle remoto

Em resumo

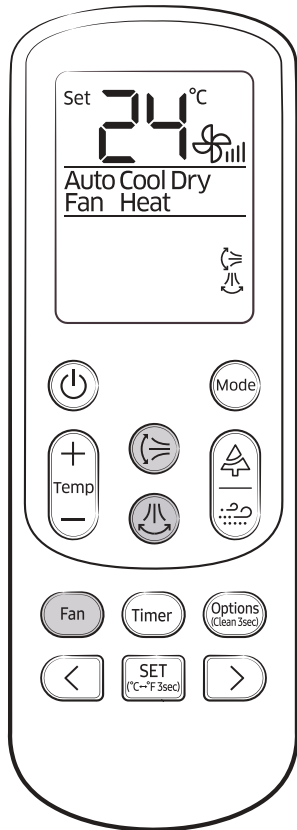

Controlando a velocidade do ventilador

Você pode selecionar as seguintes velocidades de ventilador em cada modo:

Modo	Velocidades do ventilador disponíveis
Auto/Dry	☼ (Automática)
Cool/Heat	☼ (Automática), ☼ (baixa), ☼ (Média), ☼ (Alta), ☼ (Turbo)
Fan	☼ (baixa), ☼ (Média), ☼ (Alta), ☼ (Turbo)

Controlando a direção do fluxo de ar

Mantenha o fluxo de ar em uma direção constante interrompendo os movimentos das lâminas de fluxo de ar vertical e horizontal.

Em funcionamento ► ☼ ou ☼

NOTA

- Se você ajustar o defletor de ar vertical manualmente, ele pode não fechar completamente ao desligar o ar-condicionado.
- Se você ajustar o defletor de ar horizontal manualmente, ele pode não funcionar corretamente.
- Você pode controlar a direção do fluxo de ar quando a função good'sleep estiver acionada no modo Heat, mas não no modo Cool.





Operação de resfriamento

As funções de arrefecimento inteligentes e potentes do ar-condicionado da Samsung são capazes de manter um ambiente fechado fresco e confortável.

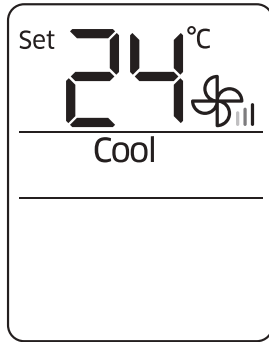

Modo Cool

Utilize o modo Cool para se manter fresco em meio a climas quentes.



NOTA

- Para maior conforto, mantenha a diferença de temperatura entre o ar interno e o ar externo em até 5 °C no modo Cool.
- Após selecionar o modo Cool, escolha a função, a temperatura e a velocidade do ventilador que deseja aplicar.
 - Para resfriar seu ambiente rapidamente, selecione uma temperatura baixa e uma velocidade de ventilação elevada.
 - Para poupar energia, selecione uma temperatura elevada e uma velocidade do ventilador baixa.
 - À medida que a temperatura interna se aproxima da temperatura ajustada, o compressor passará a funcionar em baixa velocidade para poupar energia.

Recursos de alimentação Smart

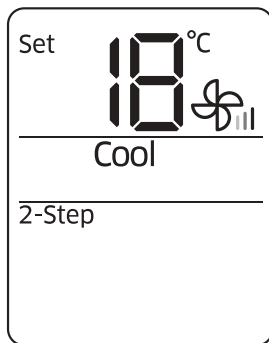

Função 2-Step Cooling

A operação de arrefecimento começa forte, até chegar próximo de atingir a temperatura desejada na primeira etapa. Quando a temperatura do ambiente chega perto da temperatura desejada, a velocidade do ventilador e a direção do fluxo de ar são controladas de forma adequada. Quando atinge a temperatura desejada, a operação Wind-Free Cooling passa a liberar uma brisa suave.



NOTA

- Quando a temperatura interna aumenta em decorrência de algum fator externo, como radiação solar, abertura e fechamento frequente da porta ou ventilação, a operação Wind-Free Cooling é cancelada e o aparelho muda automaticamente para a operação de resfriamento forte.
- O defletor de ar é ajustado automaticamente para controlar o fluxo de ar de acordo com a temperatura interna.

Mudança do defletor de ar pela temperatura	
○	●

- : Aberta (a brisa sai pelo defletor de ar)
- : Fechada (a brisa sai pelo painel Wind-Free)

- Se você selecionar a função de 2-Step Cooling com as funções Wind-Free Cooling, Fast, Comfort, Quiet, Single user ou good'sleep ativadas, elas serão canceladas.





Operação de resfriamento

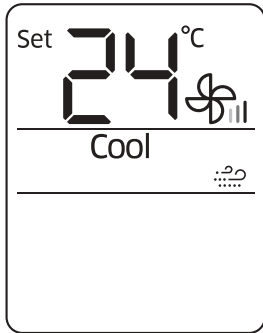

Recursos de alimentação Smart

Função Wind-Free Cooling

Utilize a função Wind-Free Cooling para desfrutar de uma brisa suave e fresca saindo dos pequenos furos do painel Wind-Free, com a lâmina de fluxo de ar fechada, em vez de receber vento frio diretamente. O controle automatizado da temperatura e da velocidade do ventilador, de acordo com a temperatura interna, mantém seu ambiente fresco e agradável.

No modo Cool/Dry/Fan 

NOTA



- Para cancelar essa função, pressione o botão  novamente.
- Se a função Wind-Free Cooling for cancelada, o ar-condicionado retornará para a velocidade original do ventilador.
- Você pode ajustar a temperatura definida durante a função Wind-Free Cooling, e as temperaturas recomendadas são de 24 a 26 °C. No entanto, você não pode alterar a temperatura definida no modo Fan.
- Você pode usar a função Wind-Free Cooling quando os modos Cool, Dry ou Fan estiverem em execução.
- Se a temperatura do ambiente subir devido ao aumento da temperatura externa, ao calor do processo de cozinhar ou por qualquer outro motivo, opere a função Wind-Free Cooling após operar no modo de Resfriamento.
- Se você selecionar a função Wind-Free Cooling no modo Fan, o compressor deixará de funcionar para que não saia ar frio. No entanto, uma brisa suave começará a sair para limpar o ar da sala.
- Quando a umidade interna se torna relativamente mais alta com a função Wind-Free Cooling em operação, a lâmina do fluxo de ar é aberta para controlar o fluxo de ar suavemente na sala. Quando a temperatura interna e a umidade são restabelecidas, o defletor de ar é fechado e a função Wind-Free Cooling começa a operar novamente.

Mudança da lâmina de fluxo de ar pela temperatura e umidade



● : Aberta (a brisa sai pelo defletor de ar)

○ : Fechada (a brisa sai pelo painel Wind-Free)

- Se o ar-condicionado estiver instalado sobre a cama, ajuste a temperatura de definição entre 25 e 27 °C para usar a função Wind-Free Cooling enquanto dorme ou ao usar a função good'sleep.
- Se você selecionar a função Wind-Free Cooling com as funções de 2-Step Cooling, Fast, Comfort, Single user, Quiet ou direção do fluxo de ar (, ) em operação, elas serão canceladas.





Operação de desumidificação

A função de desumidificação do ar-condicionado da Samsung é capaz de manter um ambiente fechado seco e confortável.

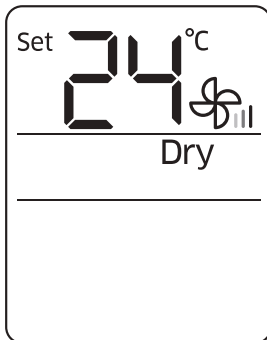

Modo Dry

Utilize o modo Dry em climas chuvosos ou úmidos.



Selecione Dry.



NOTA

- Quanto menor for a temperatura ajustada, maior será a capacidade de desumidificação. Quando a umidade atual parecer elevada, ajuste a temperatura de definição para uma temperatura mais baixa.
- Não é possível usar o modo Dry para aquecimento. O modo Dry foi projetado para causar o resfriamento do ambiente como efeito colateral.

Operação de purificação do ar

A função de purificação do ar do condicionador da Samsung mantém purificado o ar de um ambiente fechado.

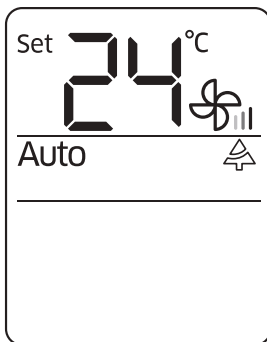

Função Ionizador

Utilize a função Ionizer para purificar seu ambiente com íons negativos produzidos pelo ar-condicionado. Esta função está disponível nos modos Auto, Cool, Dry, Fan e Heat.

Nos modos Auto, Cool, Dry, Fan ou Heat



NOTA

- Você pode ajustar a temperatura de definição, exceto no modo Fan.
- Quando a função Ionizador é selecionada com um modo específico em execução, há pouca diferença no consumo de energia elétrica e no nível de ruídos de funcionamento.





Funcionamento em aquecimento

A função de aquecimento do aparelho de ar condicionado Samsung mantém um espaço fechado aquecido e confortável.

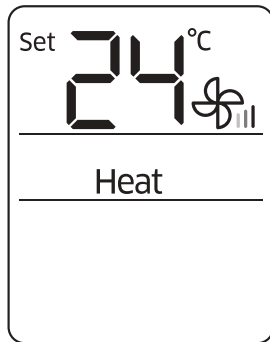

Modo Heat (Aquecimento)

Utilize o modo Heat para manter a divisão aquecida.



Selecione Heat.

NOTA

- O ventilador pode não funcionar inicialmente, durante cerca de 3 a 5 minutos, enquanto o ar condicionado aquece, para impedir correntes frias.
- Se o ar condicionado não aquecer o suficiente, utilize um aparelho de aquecimento adicional, juntamente com o aparelho de ar condicionado.
- Quando a temperatura exterior é baixa e a humidade elevada no modo de aquecimento, poderá formar-se gelo no Trocador de calor exterior. Consequentemente, a eficácia de aquecimento também poderá diminuir. Neste caso, o ar condicionado ativa a função de descongelação durante aproximadamente 5 a 12 minutos para remover o gelo do Trocador de calor exterior.
- Quando a função de descongelação está ativa é produzido vapor na unidade exterior. O ar condicionado desloca a lâmina do fluxo de ar vertical para a posição mais baixa, conforme ilustrado na imagem à esquerda, para impedir a saída de ar frio da unidade interior.
 - A. Posição da lâmina do fluxo de ar vertical com a função de descongelação ativa (a lâmina parece estar praticamente fechada.)
 - B. Amplitude de posições da lâmina do fluxo de ar vertical com o modo de aquecimento ativo.
- Quando a função de descongelação está ativa não sai ar da unidade interior para impedir a saída de ar frio. Algum tempo depois de a função de descongelação parar, começa a sair ar quente.
- É possível reduzir o ciclo da função de descongelação consoante a quantidade de gelo na unidade exterior.
- Também é possível reduzir o ciclo da função de descongelação consoante a humidade acumulada devido à chuva ou neve.
- Quando a função de descongelação está ativa não é possível seleccionar outras funções com o controlo remoto. Selecione-as depois de a função de descongelação parar.

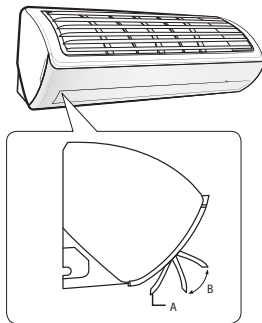



Recursos Rápidos Inteligentes

Há uma série de funcionalidades extras oferecidas pelo ar-condicionado da Samsung.

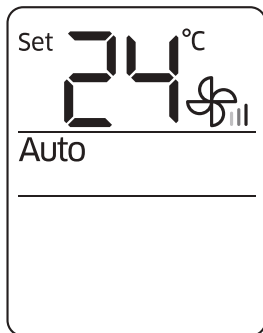

Modo Auto

Utilize o modo Auto quando quiser que o ar-condicionado controle automaticamente operação. O ar-condicionado proporcionará a atmosfera mais confortável possível.

► ► **Selecione Auto.**

NOTA

- Quando a temperatura interna parecer maior ou menor do que o ponto de definição, o ar-condicionado produzirá automaticamente ar frio ou quente para ajustar a temperatura interna conforme o ponto de definição.

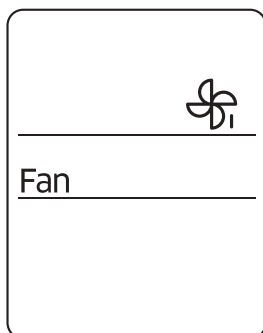

Modo Fan

Utilize o modo Fan para operar o ar-condicionado como um ventilador comum. O ar-condicionado produz uma brisa natural.

► ► **Selecione Fan.**

NOTA

- Se o usuário não pretende usar o ar-condicionado por um longo período de tempo, seque-o por completo operando o modo Fan por 3 ou 4 horas.
- A unidade externa foi projetada para não funcionar no modo Fan, para evitar a entrada de ar frio na unidade. Esta é a operação normal do aparelho, e não representa uma falha.

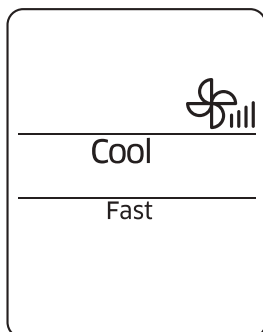

Função Fast

Utilize a função Fast para resfriar ou aquecer seu ambiente rapidamente. Esta é a função de resfriamento e aquecimento mais poderosa oferecida pelo ar-condicionado. Você pode selecionar esta função nos modos Cool e Heat .

Nos modos Cool ou Heat ► ► ►

Selecione Fast. ►

Recursos Rápidos Inteligentes

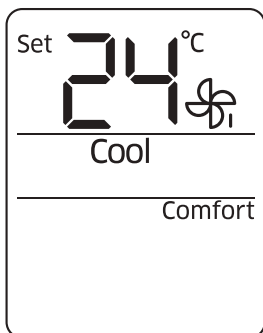

NOTA

- Você pode alterar a direção do fluxo de ar.
- Você não pode alterar a temperatura definida e nem a velocidade do ventilador.
- Quando você seleciona a função Fast no modo Heat, talvez você não consiga aumentar a velocidade do ventilador. Isso acontece para evitar a liberação de ar frio.
- Se você selecionar a função Fast com as funções de 2-Step Cooling, Wind-Free Cooling, Comfort, Single user, Quiet ou good'sleep em operação, elas serão canceladas.

Função Comfort

Utilize a função Comfort quando sentir que o efeito de resfriamento ou aquecimento atual está forte demais. O ar-condicionado produzirá uma brisa suave ou aquecimento. Você pode selecionar esta função nos modos Cool e Heat.

Nos modos Cool ou Heat ▶  ▶   ▶

Selecione Comfort. ▶ 

NOTA

- Você pode alterar a temperatura definida e a direção do fluxo de ar.
- Não é possível alterar a velocidade do ventilador.
- Se você sentir que o efeito de resfriamento ou aquecimento na função Comfort está fraco demais, cancele a função Comfort.
- Se você selecionar a função Comfort com as funções de 2-Step Cooling, Wind-Free Cooling, Fast, Single user, Quiet ou good'sleep em operação, elas serão canceladas.

Função de som de bipe

Utilize a função de som de bipe para ligar ou desligar o som de bipe reproduzido ao pressionar um botão do controle remoto.

 ▶   ▶ Selecione Beep. ▶ 

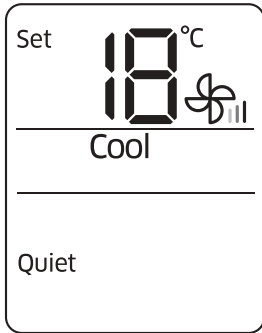

Função Quiet

Utilize a função Quiet para reduzir o nível de ruídos de funcionamento. Você pode selecionar esta função nos modos Cool e Heat.

Nos modos Cool ou Heat ▶  ▶  ▶  ▶

Selecione Quiet. ▶ 

NOTA

- Você pode alterar a temperatura de definição e a direção do fluxo de ar.
- Não é possível alterar a velocidade do ventilador.
- Se você selecionar a função Quiet com as funções de 2-Step Cooling, Wind-Free Cooling, Fast, Comfort, Single user ou good'sleep em operação, elas serão canceladas.

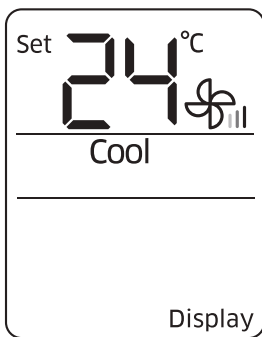

Função de iluminação do visor

Utilize a função de iluminação do visor para ligar ou desligar a iluminação do visor da unidade interna.

 ▶  ▶  ▶ Selecione Display. ▶ 

NOTA

- A função de iluminação do visor não funciona quando a unidade interna está desligada.
- O indicador do timer () não desaparece, mesmo ao desligar a função de iluminação da tela.
- Se você alterar o modo ou a função atual com a função de iluminação do visor ativada, a função de iluminação do visor será desligada.



Recursos Rápidos Inteligentes

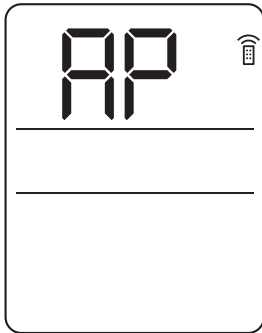

Função Wi-Fi (Aplicativo SmartThings)

Quando você ativa a função Wi-Fi, o indicador de Transmissão (📶) pisca e o ícone AP é exibido no visor do controle remoto por alguns segundos. Em seguida, ambos desaparecem.

Em funcionamento ►  ► Mantenha pressionado por 4 segundos.

📄 NOTA

- Para obter mais informações, consulte o capítulo SmartThings App deste manual.
- O aplicativo SmartThings pode não estar disponível em alguns modelos.





Operação de economia de energia

As funções inteligentes de economia de energia do ar-condicionado da Samsung reduzem o consumo de energia elétrica.

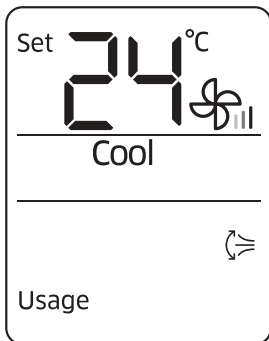

Verificação do consumo de energia elétrica

Utilize a função Usage para verificar a quantidade de energia elétrica consumida pelo ar-condicionado. A quantidade consumida é exibida no visor da unidade interna por alguns segundos, depois aparece a temperatura de definição interna.

Em funcionamento ▶  ▶   ▶

Selecione Usage. ▶ 

O intervalo de valores exibido fica entre 0,1 e 99 kWh. O consumo de energia elétrica é calculado a partir do momento em que o ar-condicionado é ligado. O valor é redefinido quando o ar-condicionado é desligado.

NOTA

- O consumo mostrado no visor da unidade interna pode divergir ligeiramente da quantidade de energia elétrica efetivamente consumida.
- Você só pode visualizar o consumo de energia elétrica com o ar-condicionado em operação.

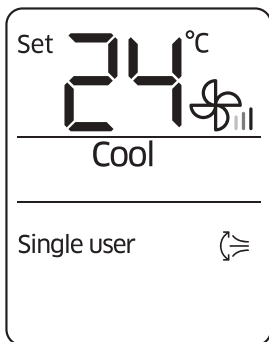

Função Single user

Utilize a função Single user para reduzir o consumo de energia elétrica enquanto se mantém resfriado ou quente. Você pode selecionar esta função no modos Cool e Heat.

Nos modos Cool ou Heat ▶  ▶   ▶

Selecione Single user. ▶ 

NOTA

- Quando a função Single user é iniciada, o ícone  é exibido no controle remoto por alguns segundos, então a oscilação de ar vertical começa automaticamente.
- Após selecionar a função Single user, você pode alterar a temperatura de definição (de 24 a 30 °C no modo Cool, de 16 °C a 30 °C, no modo Heat), a velocidade do ventilador e a direção do fluxo de ar vertical.





Operação de economia de energia

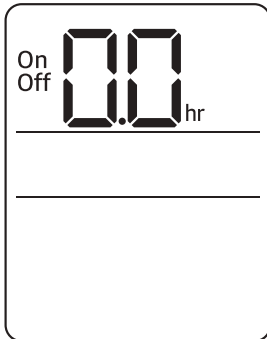

NOTA

- Quando a função Single user é ativada no modo Cool com a temperatura de definição abaixo de 24 °C, ela será elevada automaticamente para 24 °C. Mas se a temperatura estiver definida entre 25 e 30 °C, ela permanecerá inalterada.
- Mesmo após desligar a função Single user, a oscilação de ar vertical continuará até você desligá-la através do botão de oscilação de ar vertical (↕).
- Se você selecionar a função Single user com as funções de 2-Step Cooling, Wind-Free Cooling, Fast, Comfort, Quiet ou good'sleep em operação, elas serão canceladas.

Função Timer ligada/desligada

Utilize a função Timer ligada/desligada para ligar ou desligar o ar-condicionado após o tempo configurado.

(Selecione On ou Off entre as opções On, Off e .) ▶

(Definir o tempo de liga/desliga.) ▶

- Pressione o botão (Timer) para alterar a função atual entre On, Off e (good'sleep). (good'sleep) é exibida somente no modo Cool e Heat.

NOTA

- Depois de iniciar a função de Timer ligada/desligada, o indicador de timer (⌚) é exibido no visor da unidade interna.
- Você pode configurar um tempo entre 0,5 e 24 horas. Defina o intervalo de tempo como 0,0 para cancelar a função Timer ligada/desligada.
- Depois de iniciar a função Timer ligada, você pode alterar o modo e a temperatura de definição. Você não pode alterar a temperatura de definição enquanto o modo Fan estiver ativo.
- Você não pode configurar o mesmo tempo para as funções Timer ligada e Timer desligada.

Combinando as funções Timer ligada e Timer desligada	
Quando o ar-condicionado está desligado	Exemplo) Timer ligada: 3 horas, Timer desligada: 5 horas O ar-condicionado ligará após 3 horas, a contar do momento em que você acionou a função Timer ligada/desligada, permanecerá ligado por 2 horas e depois desligará automaticamente.
Quando o ar-condicionado está ligado	Exemplo) Timer ligada: 3 horas, Timer desligada: 1 hora O ar-condicionado desligará após 1 hora, a contar do momento em que você acionou a função Timer ligada/desligada, e ligará novamente após 2 horas, a contar do momento em que desligou.



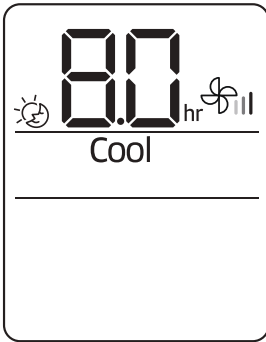

Função good'sleep

Utilize a função good'sleep para ter uma boa noite de sono e economizar energia elétrica. Você pode selecionar esta função nos modos Cool ou Heat.

Nos modos Cool ou Heat ► (Timer) (Selecione entre as opções On, Off e .) ►

(Defina o tempo de operação.) ► (°C~°F 3sec)

- Pressione o botão (Timer) para alterar a função atual entre On, Off e (good'sleep).

NOTA

- Depois de iniciar a função good'sleep, o indicador de timer () é exibido no visor da unidade interna.
- Você pode ajustar a temperatura definida de grau em grau entre 16 e 30 °C.
- As temperaturas definidas recomendadas e otimizadas na função good'sleep são as seguintes:

Modo	Temperatura definida recomendada	Temperatura definida otimizada
Cool	25 °C a 27 °C	26 °C
Heat	21 °C a 23 °C	22 °C

- A função good'sleep pode ser aberta com a função Wind-Free Cooling. Selecione a função Wind-Free Cooling para liberar uma brisa suave. Para selecionar ou cancelar a função Wind-Free Cooling, pressione o botão .
- Você pode configurar o tempo de operação entre 0,5 e 12 horas. Defina o tempo de operação como 0,0 para cancelar a função good'sleep.
- O tempo de operação padrão da função good'sleep no modo Cool é de 8 horas. Se o tempo de operação for definido para mais de 5 horas, a função de despertar começará 1 hora antes do tempo definido. O ar condicionado para automaticamente quando o tempo de operação termina.
- Quando as funções Timer ligada, Timer desligada e good'sleep são sobrepostas, o ar-condicionado operará seu timer somente com a função que você iniciou por último.
- Se você selecionar a função good'sleep com as funções de 2-Step Cooling, Fast, Comfort, Quiet ou Single user em operação, elas serão canceladas.





Visão geral da limpeza

Executando a limpeza automática

1 Método 1: Pressione o **Options (Clean 3sec)** botão por 3 segundos ou mais.

Método 2: **Options (Clean 3sec)** → **<** **>** → **Select [Clean]** → **SET (°C~°F 3sec)**

• O visor da unidade interna mostra:



2 A função de limpeza automática é ativada.

3 Quando a operação está parada, a limpeza automática é acionada por 10 min.
• O visor da unidade interna mostra o andamento da limpeza (de 1 a 99%).

4 O ar-condicionado é desligado automaticamente.

Para desativar a função de limpeza automática

Método 1: Pressione o **Options (Clean 3sec)** botão por 3 segundos ou mais.

Método 2: **Options (Clean 3sec)** → **<** **>** → **Selecione [Limpar]** → **SET (°C~°F 3sec)**

Para cancelar a operação de limpeza automática

Pressione o **Power** botão duas vezes por até 20 segundos.



NOTA

- Quando o ar-condicionado está desligado, a função de limpeza automática é acionada imediatamente; quando o ar-condicionado está ligado, a função de limpeza automática é acionada assim que o aparelho para de funcionar.
- Se você iniciar uma função durante a operação de limpeza automática, a operação será cancelada e, em seguida, quando a função iniciada for interrompida ou concluída, a limpeza automática será reiniciada.

Limpeza da parte exterior da unidade interna e do exterior do aquecedor da unidade externa

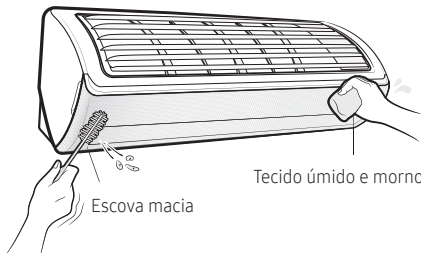

Antes de limpar, não se esqueça de desligar o equipamento e desconectar a tomada de alimentação.

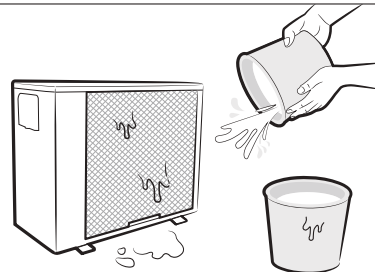

Borrife água para limpar a poeira.





⚠ CUIDADO

- Não limpe o visor usando detergente alcalino.
- Não utilize ácido sulfúrico, ácido clorídrico ou solventes orgânicos (tais como diluente, querosene ou acetona) para limpar as superfícies. Não cole etiquetas no ar-condicionado, pois isso pode danificar a superfície do mesmo.
- Ao limpar e inspecionar o trocador de calor da unidade externa, entre em contato com o centro de serviços local para obter ajuda.

Limpendo o filtro de ar

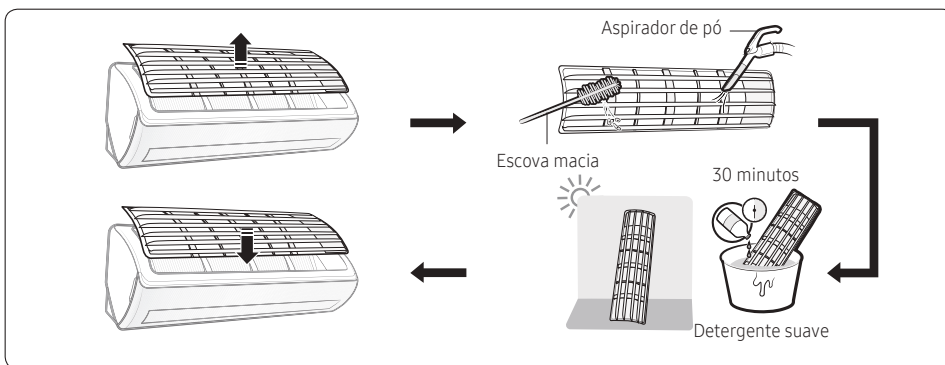

⚠ CUIDADO

- Não esfregue o filtro de ar com escovas ou outros utensílios de limpeza. Isso pode danificar o filtro.
- Não exponha o filtro de ar à luz solar direta ao secá-lo.

📖 NOTA

- Limpe o filtro de ar a cada duas semanas. O prazo de limpeza pode variar de acordo com o uso e as condições ambientais locais.
- Se o filtro de ar secar em uma área úmida, ele pode produzir odores desagradáveis. Neste caso, limpe-o novamente e seque-o em uma área bem ventilada.

Redefinindo o lembrete de limpeza de filtro

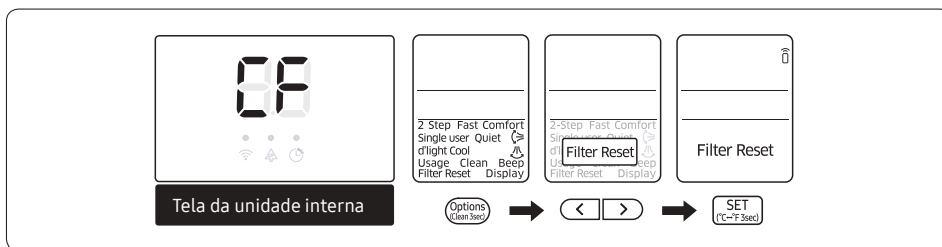



Visão geral da limpeza

Dica para limpar o painel Wind-Free

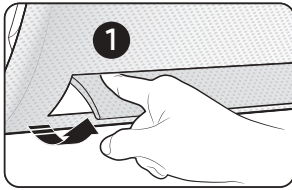

Pressione com cuidado o defletor de ar com o dedo até que ele abra.

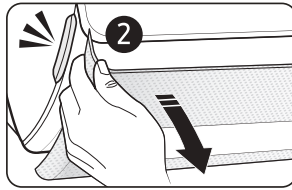

Segure e puxe ambos os lados do painel Wind-Free até que ele se separe do ar-condicionado.

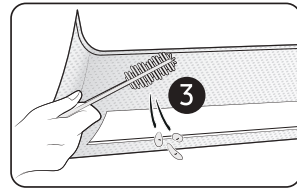

Remova a poeira com uma escova macia ou um aspirador de pó.

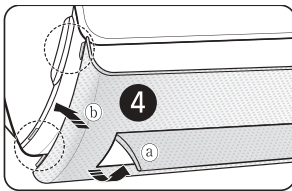

Pressione com cuidado o defletor de ar com o dedo até que ele abra (a), em seguida, alinhe e encaixe as protruções (superior esquerda, superior direita, inferior esquerda e inferior direita) do painel Wind-Free nos encaixes do painel frontal (b).

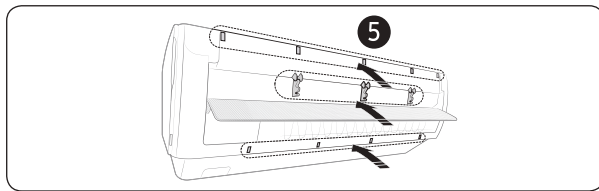

Pressione com a mão as 5 travas de cima, 3 do centro e 4 da parte inferior.

! CUIDADO

- Se você montar o painel Wind-Free sem empurrar o defletor de ar manualmente, ele poderá ficar obstruído pelo painel Wind-Free e poderá não abrir quando o ar-condicionado ligar.





Solução de problemas

Se o ar-condicionado não funcionar corretamente, consulte o quadro a seguir para ganhar tempo e evitar despesas desnecessárias.

Problema	Solução
O condicionador de ar não funciona.	<ul style="list-style-type: none"> • Verifique a alimentação de energia e, em seguida, tente operar o ar-condicionado novamente. • Ligue o disjuntor, conecte o cabo de alimentação e, em seguida, tente operar o ar-condicionado novamente. • Certifique-se de que o isolador esteja ligado. • Verifique se a função Timer desligada está em execução. Tente operar o ar-condicionado novamente pressionando o botão Liga/Desliga.
Não consigo mudar a temperatura.	<ul style="list-style-type: none"> • Verifique se os modos Fan ou Fast estão operando. Nesses modos, os controles do ar-condicionado definem a temperatura automaticamente e você não pode alterá-la.
Ar frio ou quente não sai do ar-condicionado.	<ul style="list-style-type: none"> • Verifique se a temperatura de definição no modo Cool é maior ou inferior no modo de aquecimento do que a temperatura atual. Pressione o botão de Temperatura do controle remoto para alterar a temperatura de definição. • Verificar se o filtro de ar está bloqueado com sujeira. Se o filtro de ar estiver entupido, o desempenho da refrigeração e aquecimento pode diminuir. Remova a sujeira com frequência. • Verifique se a unidade externa está coberta ou instalada próxima de obstáculos. Remova eventuais coberturas e/ou obstáculos. • Verifique se a função de descongelação está ativada no aparelho de ar condicionado. Quando se forma gelo no inverno ou quando a temperatura exterior é demasiado baixa, o aparelho de ar condicionado executa automaticamente a função de descongelação. Enquanto esta função está ativa, o ventilador interior para e deixa de sair ar quente. • Verifique se há portas ou janelas abertas no ambiente. Isso pode causar mau desempenho de refrigeração e aquecimento. Feche todas as portas e janelas. • Verifique se o ar-condicionado é ligado logo após a operação de refrigeração ou aquecimento parar. Neste caso, apenas o ventilador funcionará para proteger o compressor da unidade externa. • Verifique se o comprimento do tubo é longo demais. Quando o comprimento do tubo excede o comprimento máximo permitido, o desempenho de refrigeração e aquecimento pode diminuir.
Não consigo alterar a direção do fluxo de ar.	<ul style="list-style-type: none"> • Verifique se a função good'sleep está em execução. Enquanto esta função estiver sendo executada, você não poderá controlar a direção do fluxo de ar. (No entanto, você poderá controlar a direção do fluxo de ar se esta função estiver sendo executada no modo Heat.)



Solução de problemas

Problema	Solução
Não consigo alterar a velocidade do ventilador.	<ul style="list-style-type: none"> Quando os modos Auto, Dry, ou Fast estão sendo executados, ou a função good'sleep está ativada no modo Cool, o ar-condicionado controla a velocidade do ventilador automaticamente e você não pode alterá-la.
O controle remoto não está funcionando.	<ul style="list-style-type: none"> Substitua as pilhas do controle remoto por pilhas novas. Assegurar-se que nada esteja bloqueando o sensor do controle remoto. Verifique se há alguma fonte de iluminação muito forte próxima do ar-condicionado. Luzes muito fortes provenientes de lâmpadas fluorescentes ou placas de néon podem interromper as ondas elétricas.
A função Timer Ligada/Desligada não está funcionando.	<ul style="list-style-type: none"> Verifique se você pressionou o botão SET no controle remoto após definir o tempo desejado.
O indicador pisca continuamente.	<ul style="list-style-type: none"> Pressione o botão Liga/Desliga para desligar o ar-condicionado ou desconecte o plugue de alimentação. Se o indicador continuar piscando, entre em contato com o centro de serviços.
Odores são liberados dentro do ambiente durante a operação do produto.	<ul style="list-style-type: none"> Verifique se o ar condicionado está operando em uma área com fumaça. Ventile o ambiente ou opere o ar-condicionado no modo Fan por 3 a 4 horas. (Não há componentes usados no ar condicionado que emitem fortes odores.) Verifique se as calhas estão limpas. Limpe-as com frequência.
Um erro está sendo indicado.	<ul style="list-style-type: none"> Se o indicador da unidade interna estiver piscando, entre em contato com o centro de serviços mais próximo. Não se esqueça de passar o código do erro ao atendente do centro de serviços.
Ruídos são gerados.	<ul style="list-style-type: none"> Quando o fluxo do fluido refrigerante é alterado, pode ocorrer a geração de ruídos, dependendo do estado do ar-condicionado. Isso é uma operação normal.
A unidade exterior está a deitar fumo	<ul style="list-style-type: none"> Pode não ser um incêndio, pode tratar-se de vapor gerado no permutador de calor exterior, se a função de descongelação se encontrar ativa, no modo Heat, no inverno.
Detectada a presença de gotas de água saindo das conexões da tubulação da unidade externa.	<ul style="list-style-type: none"> Pode ocorrer condensação quando a temperatura ambiente muda excessivamente. Isso é uma operação normal.

Aplicativo SmartThings

Para usar o app SmartThings, conecte o produto à rede na sequência descrita abaixo.

As imagens mostradas podem ser diferentes, dependendo do modelo, da versão do sistema operacional e do fabricante do seu smartphone.

É preciso configurar o ponto de acesso Wi-Fi somente durante a conexão do produto com uma rede Wi-Fi. Uma vez conectado o produto, é possível usar o app SmartThings via Wi-Fi, 3G, LTE ou mais redes sem fio.

1 Verificando as ligações elétricas

Verifique se a energia elétrica está conectada ao produto e ao ponto de acesso.

2 Configurando e conectando-se a um ponto de acesso Wi-Fi pelo seu smartphone

1 Para conectar o produto a uma rede Wi-Fi, ative o Wi-Fi em "Configurações > Wi-Fi" e selecione o ponto de acesso para a conexão

- Somente caracteres alfanuméricos são compatíveis para nomes de pontos de acesso sem fio (SSIDs - Service Set Identifiers).
Se um SSID tiver um caractere especial, renomeie-o para poder se conectar a ele.
- Esse produto é compatível somente com Wi-Fi 2,4 GHz.



2 Desativando a opção "TROCA DE REDE INTELIGENTE" em "Configurações > Wi-Fi" no seu Smartphone

- Se a opção "TROCA DE REDE INTELIGENTE" ou "Adaptive Wi-Fi" estiver ativada, não será possível se conectar à rede. Lembre-se de desativar essas funções para poder se conectar à rede.

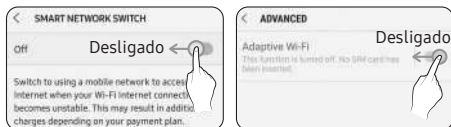

NOTA

- A configuração pode ser diferente, dependendo do modelo, da versão do sistema operacional e do fabricante do seu smartphone.

3 Verificando a conectividade da Internet

- Após se conectar a uma rede Wi-Fi, verifique se seu smartphone está conectado à Internet.

NOTA

- Um firewall pode impedir a conexão do seu smartphone com a Internet. Nesse caso, entre em contato com seu provedor de serviços da Internet para resolução dos problemas.

3 Fazendo download do app SmartThings e cadastrando sua conta Samsung

1 Baixando o aplicativo SmartThings

- Procure "SmartThings" na Play Store ou na App Store ebaixe o app SmartThings no seu smartphone.
- Se o app SmartThings já estiver instalado no seu smartphone, atualize-o para a versão mais recente.



NOTA

- Para os tablets não compatíveis com o app SmartThings e os smartphones com uma versão de Sistema Operacional anterior às versões recomendadas, talvez o app SmartThings não seja encontrado.
 - Recomenda-se o sistema operacional Android 6,0 ou mais recente (com pelo menos 2 GB de RAM).
 - Resoluções de tela suportadas: 1280 x 720 (HD), 1920 x 1080 (FHD), 2560 x 1440 (WQHD)



Aplicativo SmartThings

- O aplicativo SmartThings é incompatível com alguns dispositivos da Apple, incluindo iPad e determinados smartphones.
 - Compatível com iPhone 6 usando iOS 10,0 (ou versões mais recentes).
 - Resoluções de tela suportadas: 1334x750, 1920x1080
- O aplicativo SmartThings pode ser alterado sem aviso prévio para aprimorar o uso e o desempenho do produto.

2 Cadastrando sua conta Samsung

- É preciso ter uma conta Samsung para usar o app SmartThings. Para criar sua conta Samsung e fazer login na sua conta, siga as instruções exibidas no app SmartThings. Não é preciso instalar um app adicional.

NOTA

- Se você já tiver uma conta Samsung, faça login na conta. Se seu smartphone for um aparelho Samsung e você tiver uma conta Samsung, ele será automaticamente conectado à sua conta.

4 Conectando o app SmartThings ao seu produto

1 Selecionando o produto com o qual deseja se conectar

- Inicialize o app SmartThings cerca de um minuto após ativar o produto com o qual deseja se conectar.
- Após a inicialização do app SmartThings, selecione "ADICIONAR AGORA", quando uma janela pop-up for exibida informando que um produto a ser conectado foi encontrado.



- Se a janela pop-up não for exibida, selecione "ADICIONAR O APARELHO" e selecione o produto com o qual deseja se conectar da lista de aparelhos disponíveis.



- Se o produto com o qual deseja se conectar não estiver relacionado na lista de aparelhos disponíveis, selecione "Ar-condicionado > Ar-condicionado da sala" em "ADICIONAR O APARELHO MANUALMENTE".



2 Conectando o app SmartThings ao seu produto

- Siga as instruções exibidas no app SmartThings para a conexão com seu produto.
- Para obter informações sobre como usar o app SmartThings, selecione o menu How To (Como) no app.

NOTA

- Se for exibida uma janela pop-up durante a conexão com seu produto informando que a conexão via Internet não é segura, não a selecione e continue na conexão.
- Se for exibida uma janela pop-up durante a conexão com seu produto dizendo que o aparelho já está cadastrado, obtenha permissão usando "SOLICITAR PERMISSÃO" de um usuário já conectado ao produto ou crie uma nova conta usando "CADASTRAR MINHA CONTA" para se conectar ao produto de forma independente.



- Se ocorrer um erro relacionado ao país na conta Samsung durante a conexão com seu produto, faça logout da sua conta Samsung atual, e login na sua conta Samsung anterior, e exclua todos os aparelhos conectados anteriormente. Em seguida, faça login na sua conta Samsung atual novamente e configure as opções.
- Se for exibida uma mensagem de erro enquanto estiver adicionando um aparelho, consulte "Configurando e se conectando a um ponto de acesso Wi-Fi com seu smartphone" Configurando e conectando-se a um ponto de acesso Wi-Fi pelo seu smartphone na página 29. A conexão pode falhar temporariamente devido a um problema do ponto de acesso no local da instalação ou devido a outros problemas.
- Se aparecer uma mensagem no app SmartThings, siga suas instruções.

NOTA

- Para os protocolos de autenticação/criptografia para pontos de acesso sem fio/com fio, WPA/TKIP e WPA2/AES são recomendados. Novas especificações de autenticação Wi-Fi e protocolos de autenticação Wi-Fi não padronizados não são compatíveis.
- O produto é compatível com o protocolo de comunicação Soft-AP, IEEE802,11 b/g/n (2,4 GHz). (A Samsung recomenda o IEEE802,11n.)
- Se seu provedor de serviços da Internet tiver cadastrado o endereço MAC (um número de identificação exclusivo) do seu PC ou modem de forma permanente, talvez você não consiga conectar seu produto à Internet. Entre em contato com seu provedor de serviços da Internet e pergunte como conectar aparelhos diferentes do seu PC (tal como um ar-condicionado e um purificador de ar) à Internet.

Open Source Announcement

The software included in this product contains open source software. You may obtain the complete corresponding source code for a period of three years after the last shipment of this product by sending an email to mailto:oss.request@samsung.com.

It is also possible to obtain the complete corresponding source code in a physical medium such as a CD-ROM; a minimal charge will be required.

The following URL http://opensource.samsung.com/opensource/SMART_AT_051/seq/0 leads to the download page of the source code made available and open source license information as related to this product. This offer is valid to anyone in receipt of this information.





Aplicativo SmartThings

Controlando o ar-condicionado com o aplicativo SmartThings

Você pode controlar o ar-condicionado de forma hábil.

Categoria	Função	Descrição
Monitoramento	Temperatura definida	Exibe a temperatura definida.
	Temperatura atual	Exibe a temperatura atual.
Controle	Ligar	Liga ou desliga o ar-condicionado.
	Modo	Seleciona a operação desejada.
	Temperatura	Ajusta a temperatura interior definida.
	Velocidade do ventilador	Define a velocidade do ventilador no modo de operação.
	Direção do vento	Define as direções do ventilador no modo de operação.
	Wind free	Liga ou desliga a função Wind free.
	Purity	Liga ou desliga a função de purificação.
	Programação	Liga ou desliga o timer para cada função. <ul style="list-style-type: none"> O número máximo de agendamentos para a função Timer ligada/desligada é 10. O tempo definido para ligar e desligar o timer deve ser diferente. Uma vez definido os tempos de ligar/desligar o timer, as configurações permanecerão válidas mesmo se você desconectar o ar-condicionado da tomada e conectá-lo novamente.
	Opções	Selecione uma função de opção no modo de operação. <ul style="list-style-type: none"> As opções disponíveis podem ser diferentes dependendo do modelo de ar-condicionado. A velocidade e a direção do ventilador são definidas automaticamente de acordo com as opções selecionadas. Para obter informações detalhadas sobre as opções do produto, consulte o manual do usuário.
	Definições	Define funções adicionais. <ul style="list-style-type: none"> Pressione o botão Definições na tela de controle para verificar ou definir informações detalhadas sobre o seu ar-condicionado. As funções Limpeza automática, Subst. filtro, Toçar, O Meu Vento e Monitorização de Consumo podem ser definidas. <ul style="list-style-type: none"> Quando a função Toçar está desativada, o sinal de bipe do dispositivo não é emitido.
Sobre o dispositivo	Selecione uma função de serviço. <ul style="list-style-type: none"> Na tela Sobre o dispositivo, você pode usar os menus de Informação da versão, Serviço de atendimento, Guia formativo e Verificação Automática. 	



Apêndice

Modelos		Unidade	AR09NSPXWBK	AR12NSPXWBK	AR18NSPXWBK	AR24NSPXWBK
Capacidade	C/O	Watt(Btu/h)	2491(8500)	3516(12000)	5274(18000)	6446(22000)
		W/W	3,24	3,26	3,24	3,24
	H/P	Watt(Btu/h)	2637(9000)	3516(12000)	5567(19000)	7032(24000)
		W/W	3,71	3,45	3,18	3,26
Voltagem		V,Hz	220 V/ 60 Hz			
Consumo	C/O	Watt	770	1080	1630	1990
	H/P	Watt	710	1020	1750	2160
Corrente	C/O	Ampère	4,0	5,0	7,7	9,2
	H/P	Ampère	3,7	4,6	8,0	10,0
Dimensão	Interno	mm	828 x 267 x 265	828 x 267 x 265	1065 x 301 x 311	1065 x 301 x 311
	Externa	mm	660 x 475 x 242	720 x 548 x 265	880 x 638 x 310	880 x 638 x 310
Peso	Interno	kg	9,4	9,4	13,2	13,4
	Externa	kg	22,8	28,4	40,2	42,4
Fusível		EA	4			
Cabo de Força		IN/TYPE	square 2,5 mm ²			
Carga de Gás Refrigerante		g	880	950	1300	1380

Apêndice

SAMSUNG

ELECTRONICS

**GARANTIA LIMITADA PARA
AR CONDICIONADO SAMSUNG**

I. ABRANGÊNCIA E PRAZO DE GARANTIA

A SAMSUNG ELETRÔNICA DA AMAZÔNIA LTDA. (SAMSUNG) garante o produto acima identificado contra defeitos de material e mão-de-obra, em condições normais de uso e manutenção, pelo prazo de 3 (três) meses (garantia legal), mais 9 (nove) meses de garantia adicional, num total de 1 (um) ano, contado a partir da data de aquisição, ou da data da entrega do produto, identificada pela Nota Fiscal de venda ao Consumidor Final do produto, emitida no Brasil, por um revendedor autorizado pela **SAMSUNG**.

A **SAMSUNG**, sem nenhum custo para o usuário, reparará o produto de acordo com os termos desta garantia. O reparo poderá incluir a substituição de peças, por novas ou reconhecidas equivalentes, dependendo de prévio consentimento do consumidor quanto às últimas. Este produto e as peças substituídas serão garantidos pelo restante do prazo original. Todas as peças substituídas se tornarão propriedade da **SAMSUNG**.

A **SAMSUNG** concederá, ainda:

- APENAS AOS COMPRESSORES **Digital Inverter™**, uma garantia de 10 (dez) anos.
- APENAS AO TROCADOR DE CALOR dos Condensadores **Durafin™**, uma garantia de 3 (três) anos.

Prazos contados a partir da data de aquisição identificada pela Nota Fiscal de venda do Consumidor Final do produto ou da data de entrega do produto. Após expirados os prazos de garantia legal e contratual do produto acima referidos, estas garantias exclusivas dos componentes não se aplicam aos demais componentes do produto ou aos custos de mão de obra.

A **SAMSUNG** oferece diferentes formas de execução do reparo, como o atendimento no balcão da assistência autorizada, atendimento domiciliar e envio via correios, dependendo do modelo do produto atendido. Para maiores detalhes entre em contato com nossa central de atendimento ao cliente 4004-0000 (Capitais e grandes centros) e 0800-124-421 (Demais cidades e regiões).

II. CONDIÇÕES DE GARANTIA

A **SAMSUNG** não assume qualquer obrigação ou responsabilidade por acréscimos ou modificações desta garantia, salvo se efetuadas por escrito em caráter oficial. A garantia não cobre a instalação do equipamento ou acessórios, bem como danos decorrentes da instalação inadequada que tenha sido executada por um prestador de serviço não autorizado pela **SAMSUNG**. A **SAMSUNG** não será de forma alguma responsável por qualquer acessório que não seja de seu fornecimento, que anexado ou usado com seus aparelhos, ou pelo funcionamento de seus aparelhos ou acessórios com outros que não os fornecidos pela **SAMSUNG**. Tais acessórios estão expressamente excluídos da garantia, e a **SAMSUNG** não será responsável por quaisquer danos causados ao produto resultantes de tais fatos.

III. ITENS EXCLUÍDOS DESTA GARANTIA (LEGAL E ADICIONAL)

A garantia não cobre: (a) Defeitos ou danos resultantes do uso irregular do produto pelo cliente, como: superfícies plásticas e outras peças expostas, arranhadas, trincadas ou quebradas, limpeza, em desacordo com o Manual do Usuário, bem como derramamento de alimentos ou líquidos de qualquer natureza; (b) Defeitos ou danos decorrentes de testes, instalação, alteração, modificação de qualquer espécie em nossos produtos, bem como o reparo realizado por outras oficinas que não sejam Autorizadas **SAMSUNG** para este produto; (c) Quebra ou danos que não foram constatados no ato da aquisição; (d) Produtos que tenham tido o número de série removido, adulterado ou tornado ilegível; (e) Defeitos e danos decorrentes da utilização de componentes não compatíveis e não originais com o produto **SAMSUNG**; (f) Defeitos e danos causados por agentes naturais (enchente, maresia, descarga elétrica e outros), exposição excessiva ao calor ou a umidade; (g) Desempenho insatisfatório do produto devido à instalação ou rede elétrica local inadequada. (h) Peças que se desgastam naturalmente com o uso regular. (i) Falhas no funcionamento do produto decorrentes da falta de fornecimento ou problemas e/ou insuficiência no fornecimento de energia elétrica e/ou água, tais como oscilações de energia elétrica que ultrapassem os limites de operação estabelecidos no Manual de Usuário e/ou pressão de água insuficiente para o ideal funcionamento do produto. (j) Serviços e/ou despesas de manutenção e/ou limpeza do produto. (k) Falhas no funcionamento normal do produto decorrentes da falta de limpeza e excesso de resíduo, ou ainda, decorrente da existência de objetos em seu interior, estranhos ao seu funcionamento e finalidade de utilização.

IV. CONSIDERAÇÕES GERAIS

Esta garantia substitui todas as outras garantias expressas ou tácitas, incluindo sem limitação, garantias tácitas de comercialização e adequação a um fim específico. As formas de execução do reparo e a rede de assistências técnicas autorizadas da **SAMSUNG** podem ser consultadas através de seu site <http://www.samsung.com/br/> ou central de atendimento ao cliente 4004-0000 (Capitais e grandes centros) e 0800-124-421 (Demais cidades e regiões). Caso o produto apresente problema e este não esteja dentre as causas excluídas da garantia, a **SAMSUNG**, através de sua rede de assistências técnicas autorizadas, providenciará o devido reparo do produto, sem custo ao cliente. A **SAMSUNG** não oferece nenhuma garantia quanto à cobertura, disponibilidade ou nível dos serviços oferecidos por companhias telefônicas, de fornecimento de água, energia ou gás; em hipótese alguma a **SAMSUNG** será responsável por indenização superior ao preço da compra do aparelho, por qualquer perda de uso, perda de tempo, inconveniência, prejuízo comercial, perda de lucros ou economias, por outros danos diretos ou indiretos, decorrentes do uso ou impossibilidade de uso do produto. Esta Garantia fica automaticamente cancelada na ocorrência de qualquer uma das hipóteses do item III.

“Este produto está adequado para o uso no ano 2000 e subsequentes.”



Ar Condicionado Samsung

SAMSUNG

Nº série Modelo

DADOS DO COMPRADOR

Nome:

Endereço:

Cidade: Estado:

CEP: Telefone:

ESPAÇO A SER PREENCHIDO PELO REVENDEDOR

Revendedor:

Nº da Nota Fiscal: Data de Compra:

Cidade: Estado:

Carimbo do Revendedor:

 CAPITAIS BRASILEIRAS E REGIÕES METROPOLITANAS
4004 0000
 DEMAIS LOCALIDADES
0800 124 421
 SUA LINHA DIRETA COM A SAMSUNG
www.samsung.com.br

**PRODUZIDO NO
 POLO INDUSTRIAL
 DE MANAUS**

 CONHEÇA A AMAZÔNIA

IMPORTANTE: A garantia somente será válida se este Certificado de Garantia for completamente preenchido no ato da compra pelo revendedor e apresentado junto com a Nota Fiscal original de venda deste produto





Apêndice

Informação Ambiental

Embalagem:

Todo o material desnecessário foi retirado da embalagem do produto. Nós procuramos, a cada projeto, fazer embalagens cujas partes sejam de fácil separação, bem como de materiais recicláveis, sendo:

calço de isopor, caixa de papelão e sacos plásticos. Procure fazer o descarte de embalagem de maneira consciente, preferencialmente destinado a recicladores.

Produto:

O produto adquirido consiste de materiais que podem ser reciclados e reutilizados se desmontados por companhias especializadas.

Descarte:

Solicitamos observar a legislação existente em sua região, com relação à destinação do produto no seu final de vida, disposição dos componentes da embalagem e das pilhas e baterias.

Se você tiver comentários ou dúvidas relacionadas aos produtos Samsung, entre em contato com a Central de Atendimento ao Cliente SAMSUNG.

0800 124 421 - www.samsung.com.br

A Samsung Eletrônica da Amazônia Ltda e o Meio Ambiente agradecem.



AVISO

- Antes de usar o seu novo ar condicionado, por favor, leia completamente este manual, para garantir que você saiba como operar em segurança e de modo eficiente as funções e características extensivas do seu novo aparelho.
- A instalação deste produto deve ser realizado pela Rede de Serviço Autorizado Samsung.



SAMSUNG

SAMSUNG

REDE DE SERVIÇOS AUTORIZADOS - LINHA BRANCA

www.samsung.com.br - Capitais Brasileiras e Regiões Metropolitanas: 4004-0000 - Demais Localidades: 0800-124-421

AC - RIO BRANCO
GRUPO ALEA ÔMEGA
RUA PERU, 396 / Bairro: HABITASA
69905-106 Fone: (68) 99959-8777
9332349 geliton@hotmail.com

AL - ARAPIRACA
JL REFRIGERAÇÃO
R. MARECHAL DEODORO DA FONSECA, 809
57313-010 Fone: (82) 3522-3401
3401142 jrefrigeracao2@hotmail.com

AL - MACIHO
PROHOUSE ELETRÔ
RUA EPAMIANONAS GRACINDO, 159
57022-183 Fone: (82) 3327-1011
4304256 prohouse.eletrô@hotmail.com

AM - MANAUS
ALFA SERVIÇOS
RUA JONAS DA SILVA, 59
69079-120 Fone: (92) 3663-7421
4381062 alfaautorizadosamsung@bol.com.br

AP - MACAPÁ
CELL SHOP
AVENIDA CORA DE CARVALHO, 2118 - 2º PISO
68900-040 Fone: (96) 3222-3806
6170591 cellshop.operacional@hotmail.com

BA - FEIRA DE SANTANA
CLIMA REFRIGERAÇÃO
RUA LEOLINDA BACELAR LIMA, 84
44001-240 Fone: (75) 3221-7344
5299445 climarefrigeracao@gmail.com

BA - JUAZEIRO
CLIMARKX ART FRIO
RUA OSCAR RIBEIRO 110
48904-090 Fone: (74) 3611-8002
6188744 climax@veloxmail.com.br

BA - SALVADOR
BAHIA TEMP CLIMATIZADO
RUA BELO HORIZONTE, 70
40140-380 Fone: (71) 3015-6400
8320439 falecom@bahiatemp.com.br

CE - FORTALEZA
NEWTEMP AR CONDICIONADO LTDA
AVENIDA WASHINGTON SOARES, 2251
60811-341 Fone: (85) 4011-6464
3437868 garantia@newtemp.com.br

CE - FRISELVAS
AVENIDA WISCONDE DO RIO BRANCO, 6530
60850-912 Fone: (85) 3924-8999
4241696 garantiacorp@figelgar.com.br

DF - BRASÍLIA
CT DIGITAL ASSISTENCIA TECNICA
RUA 03, S/N, LOTE 02 LOJA 07 EDIF. PIAZZA DI SPAGNA
71907-360 Fone: (61) 3042-2220
4381062 suporte@ctdigital.net.br

DF - PADOCK REFRIGERAÇÃO
QNN 02 - CONJUNTO C, LOTE 02
72220-023 Fone: (61) 3373-1333
4351062 assistenciapaddockrefrigeracao.com.br

ES - VILA VELHA
VILA FRIO ASSISTENCIA TECNICA AUTORIZADA
RUA BURARAMA, 16
29111-270 Fone: (27) 3326-5548
3454133 vilafrio@vilafrio.com.br
NANOTEC
RUA TORQUATO LARANJA, 46
29100-370 Fone: (27) 3062-3641
3479089 autorizadananotec@gmail.com

GO - APARECIDA DE GOIANIA
IN LUX SERVICE
RUA PARAIBA, QD, 21 LT.01 SL.04
74905-080 Fone: (62) 3548-3582
3401145 inluxservice@refrigeracao@gmail.com

MA - SÃO LUIS
NETO COM SERV. ELETRONICOS
RUA SAO PANTALEAO, 923
65015-460 Fone: (98) 3232-3738
6125027 neto.com.serv@gmail.com

MG - BELO HORIZONTE
TECNOCENTRO ELETRONICA
AVENIDA PRESIDENTE ANTONIO CARLOS, 8100-SALA 103
31270-672 Fone: (31) 3492-8783
8333726 samsungbh@tecnocentroelettronica.com

MS - CAMPO GRANDE
CELL SERVICE
RUA RUI BARBOSA, 1962
79002-361 Fone: (67) 2109-8132
4245706 cellservices@terra.com.br

MT - CUIABÁ
REFRIGERAÇÃO VERDILAR LTDA
AV. JOÃO GOMES SOBRINHO, 274
78006-800 Fone: (65) 3322-5349
6149907 verdilart@terra.com.br

SC - FLORIANÓPOLIS
EVOLUÇÃO REFRIGERAÇÃO
AVENIDA ATLANTICA, 373
88095-700 Fone: (48) 3024-3368
8206670 sac@evolucao@refrigeracao.com.br

SE - ARACAJU
RCA REFRIGERAÇÃO LTDA
RUA LARANJEIRAS, 1718
49055-380 Fone: (79) 3211-3738
6169247 refrigeracaoaracaju@gmail.com

SP - JARDIM
NOVA ELETRÔ ASSISTENCIA TECNICA
RUA INGLATERA, 209
13206-820 Fone: (11) 2709-6199
9367191 garantianovaeletrô@gmail.com

SP - OSASCO
RESOLV
RUA DIOGO ANTONIO FEIJÓ, 573 - ANDAR 1
06114-020 Fone: (11) 2284-3537
3302757 sa2@resolv-sp.com.br

SP - SANTOS
SERVIVAL SERVIÇO AUTORIZADO
R. DR. CARVALHO MENDONÇA, 361
11070-101 Fone: (13) 3232-3599
1737979 servival@uol.com.br

SP - SANTOS
SAMS PECAS E SERVIÇOS
AVENIDA DR. BERNARDINO DE CAMPOS, 123 SALA 02
11065-001 Fone: (13) 4141-3661
8206670 sergiosamsungjardins@hotmail.com

MT - RONDÔNÓPOLIS
REFRIGERAÇÃO SUZUKI
AVENIDA RAMIRO BERNARDO DA SILVA, 318
78710-525 Fone: (66) 3426-8596
4295354 refrigsuzuki@terra.com.br

PE - OLINDA
OMEGA REFRIGERAÇÃO
AV. PRESIDENTE KENNEDY, 4486
49055-380 Fone: (81) 98720-3233
3401139 omega@omegarefrigeracao.com.br

PI - TERESINA
MULTIMARCA REFRIGERAÇÃO
AVENIDA JOSE DOS SANTOS SILVA, 820
64001-300 Fone: (86) 3211-4509
9378578 alves-reg@bol.com.br

PR - CURITIBA
ESC. REBOUÇAS
AV. GETULIO VARGAS, 801
80230-030 Fone: (41) 3021-5520
1661028 exclusivacel@exclusivacel.com.br

RJ - RIO DE JANEIRO
MULTIPLA BARRA
AVENIDA DAS AMERICAS 3120 - BL.05 - L1120
22640-102 Fone: (21) 3311-8888
6072984 suporte-barra@multiflix.com.br

RN - NATAL
GLOBAL AR COMERCIO DE REFRIGERACÕES LTDA
AVENIDA HERMES DA FONSECA, 509
59014-165 Fone: (84) 3342-3636
5264391 dantas.petros@grupospet.com.br

RS - PORTO ALEGRE
ESC. PORTO ALEGRE
RUA PEREIRA FRANCO 85
90240-520 Fone: (51) 3511-4000
4295709 portoalegre@samsung.srv.br
INFOAR
TRAVESSA VENEZUELA, 210
90240-220 Fone: (51) 3025-1440
3464887 infoar@infoar.com.br

Antes de usar seu novo ar condicionado, por favor, leia completamente este manual, para garantir que você saiba como operar em segurança e de modo eficiente as funções e características extensivas de seu novo aparelho.

ANATEL
Agência Nacional de Telecomunicações
06714-17-03269

Este equipamento opera em caráter secundário, isto é, não tem direito a proteção contra interferência prejudicial, mesmo de estações do mesmo tipo, e não pode causar interferência a sistemas operando em caráter primário.

PERGUNTAS OU COMENTÁRIOS?

PAÍS	LIGUE	OU VISITE-NOS ON-LINE EM
BRAZIL	0800-124-421 (Demais cidades e regiões) 4004-0000 (Capitais e grandes centros)	www.samsung.com/br/support



DB68-07983A-00

