

**BL2060**

# Instruções de Montagem

[www.artinmoveis.com.br](http://www.artinmoveis.com.br)ART  MÓVEIS

Soluções Criativas para o seu lar

Rua Joni José Bozzeto, 300 - Bairro Tamandaré  
Garibaldi | RS | CEP: 95720-000 | Fone / Fax: 54.3464.7071

## BALCÃO COM GAVETÃO PARA FORNOS MONTEVIDÉU

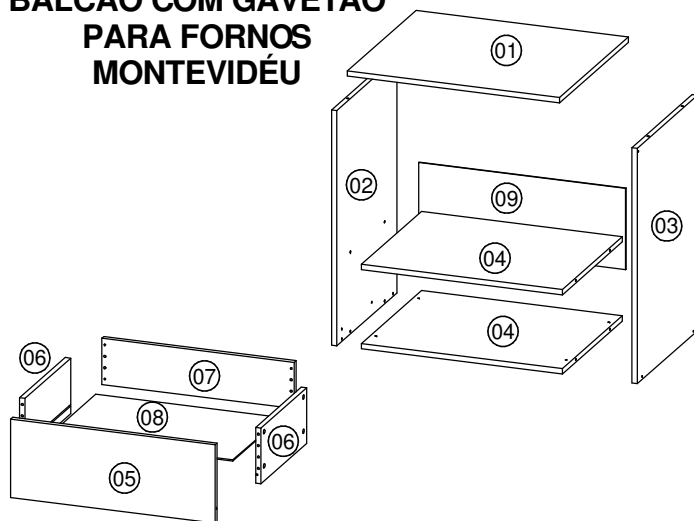

### FERRAMENTAS NECESSÁRIAS:



### RECOMENDAÇÕES:

**01** - Examine completamente todas as peças do móvel antes de iniciar o trabalho.

**02** - Recomenda-se montar o móvel conforme este Manual de Montagem.

**03** - É de responsabilidade do montador seguir as instruções do Manual de Montagem, que são fundamentais para garantir a estrutura do móvel.

**04** - Certifique-se de que todos os acessórios utilizados na montagem (parafusos, porcas, ponteiras) estejam fixados o suficiente, totalmente atarraxados, evitando que venham a provocar ferimentos.

### LIMPEZA:

**01** - Pano levemente umedecido com água, seguido de pano seco.

**02** - Não utilizar produtos químicos ou abrasivos.

### GARANTIA:

**01** - 3 meses para defeitos ou vícios de origem.

### Lista de peças

COD	DESCRIÇÃO	DIMENSÃO	QTD
01	Tampo	600x406x15	1
02	Lateral Esquerda	630x406x15	1
03	Lateral Direita	630x406x15	1
04	Base/Prateleira	568x406x15	2
05	Frente de Gaveta	562x199x15	1
06	Lateral Gaveta	336x140x15	2
07	Trazeira Gaveta	543x114x15	1
08	Fundo Gaveta	525x352x03	1
09	Costa	585x222x03	1





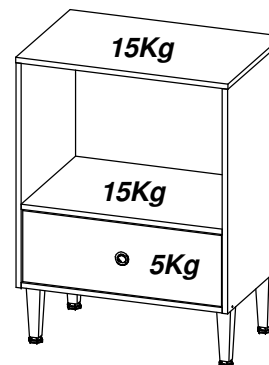









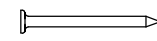

**35 Kg**  
Peso Máximo suportado pelo produto

Data: **02/03/2018**Revisão: **01**

### ADVERTÊNCIAS:

**01** - Esteja ciente do risco de chama aberta e outras fontes de calor, tais como aquecedores elétricos, aquecedores a gás etc. nas proximidades do produto.

**02** - Não utilize o produto se alguma parte estiver quebrada, rasgada ou faltando. Utilizar somente peças de reposição aprovadas pelo fabricante.

REF	DESCRIÇÃO	QTD
<b>A</b>	 Parafuso CC Ø 3,5x40mm	<b>04</b>
<b>B</b>	 Parafuso CC Ø 3,5x14mm	<b>08</b>
<b>C</b>	 Pregos 10x10	<b>16</b>
<b>D</b>	 Cantoneira	<b>02</b>
<b>E</b>	 Adesivo Tapa furo	<b>04</b>
<b>F</b>	 Cavilha 6x30mm	<b>20</b>
<b>G</b>	 COLA Cola	<b>01</b>
<b>H</b>	 Parafuso CF Ø 5x50	<b>04</b>
<b>I</b>	 Parafuso 6 x 8mm	<b>04</b>
<b>J</b>	 Pé de cozinha	<b>04</b>
<b>K</b>	 Puxador	<b>01</b>
<b>L</b>	 Etiqueta adesiva Art in móveis. Colocar no lado externo do produto	<b>01</b>
<b>M</b>	 Kit Corrediças	<b>01</b>
<b>N</b>	 Parafuso Minifix	<b>04</b>
<b>O</b>	 Tambor Minifix	<b>04</b>

**"IMPORTANTE LER COM ATENÇÃO E GUARDAR PARA EVENTUAIS CONSULTAS"**

# BL2060

## Manual de Montagem Instructivo de Montaje

ART *id* MÓVEIS  
Soluções Criativas para o seu lar

