

AE2080Data: 26/01/2018
Revisão: 00

Instruções de Montagem

www.artinmoveis.com.brART  MÓVEIS

Soluções Criativas para o seu lar

Rua Joni José Bozzeto, 300 - Bairro Tamandaré
Garibaldi | RS | CEP: 95720-000 | Fone / Fax: 54.3464.7071

Aéreo com 2 Portas Sun

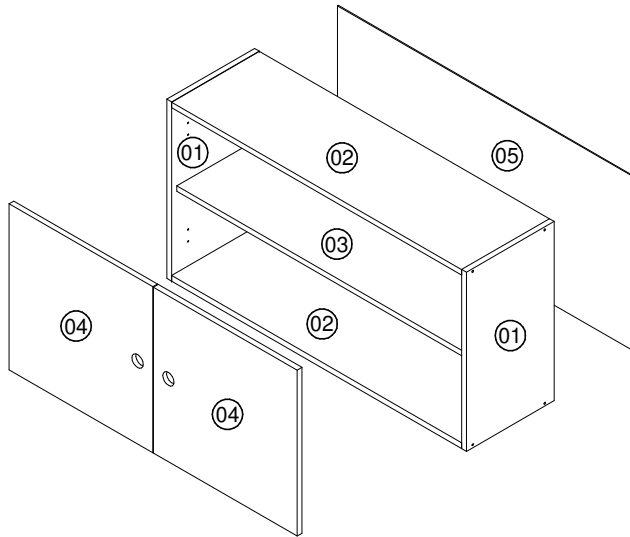

Lista de peças

COD	DESCRIÇÃO	DIMENSÃO	QTD
01	Lateral	274x484x15	2
02	Tampo/Base	904x274x15	2
03	Prateleira	904x258x15	1
04	Porta	448x448x15	2
05	Costa	920x470x03	1

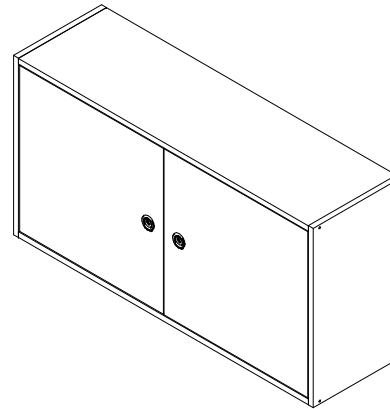

RECOMENDAÇÕES:

01 - Examine completamente todas as peças do móvel antes de iniciar o trabalho.

02 - Recomenda-se montar o móvel conforme este Manual de Montagem.

03 - É de responsabilidade do montador seguir as instruções do Manual de Montagem, que são fundamentais para garantir a estrutura do móvel.

04 - Certifique-se de que todos os acessórios utilizados na montagem (parafusos, porcas, ponteiras) estejam fixados o suficiente, totalmente atarraxados, evitando que venham a provocar ferimentos.

LIMPEZA:

01 - Pano levemente umedecido com água, seguido de pano seco.

02 - Não utilizar produtos químicos ou abrasivos.

GARANTIA:

01 - 3 meses para defeitos ou vícios de origem.

FERRAMENTAS NECESSÁRIAS:











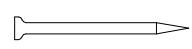
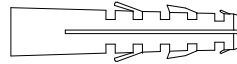
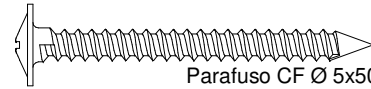

40 min.

ADVERTÊNCIAS:

01 - Esteja ciente do risco de chama aberta e outras fontes de calor, tais como aquecedores elétricos, aquecedores a gás etc. nas proximidades do produto.

02 - Não utilize o produto se alguma parte estiver quebrada, rasgada ou faltando. Utilizar somente peças de reposição aprovadas pelo fabricante.

REF	DESCRIÇÃO	QTD
A	 Cavilha 6x30mm	12
B	 Parafuso CC Ø 3,5x40mm	08
C	 Parafuso CC Ø 3,5x14mm	20
D	 Prego 10x10	40
E	 Bucha	02
F	 Parafuso CF Ø 5x50mm	02
G	 Proteção para suporte	02
H	 Suporte Fixação	02
I	 Dobradiça Caneco Ø26 - Alta - Calço 12	04
J	 Cola	01
K	 Adesivo tapa furo	08
L	 Etiqueta adesiva Art in móveis. Colocar no lado externo do produto	01
M	 Puxador	02

"IMPORTANTE LER COM ATENÇÃO E GUARDAR PARA EVENTUAIS CONSULTAS"

AE2080

Manual de Montagem

ART  MÓVEIS
Soluções Criativas para o seu lar

