

SONY®

4-732-876-11(1)



4732876111

Televisor

Manual de Instruções



- Leia o manual antes de utilizar a TV.
- Guarde este manual para futuras consultas.
- Para mais informações, consulte o manual eletrônico pressionando a tecla **HELP** no controle remoto.

Suporte ao Cliente Sony

<http://esupport.sony.com/BR/>

Por favor, não devolva o produto à loja.

BRAVIA

XBR-75X905F / 65X905F / 55X905F

Índice

AVISO IMPORTANTE	2
Informações de Segurança	4
Precauções	6
Introdução da sua TV BRAVIA®	7
Partes e Controles	8
Controles e Indicadores	8
Utilização do Controle Remoto	9
Descrição das partes do controle remoto ..	9
Diagrama de Conexão	11
Instalação da TV na Parede	13
Desmontando o Pedestal da TV	14
Instalação da TV em uma Parede ou em uma Área Fechada	15
Solução de Problemas	16
Problemas e Soluções	16
Especificações Técnicas	17
Termo de Garantia	Última capa

Introdução

Obrigado por escolher este produto Sony.
Antes de utilizar a TV, leia atentamente este manual e guarde-o para referências futuras.

Notas

- As imagens e ilustrações utilizadas no Guia de Configuração e neste manual são apenas para referência e podem diferir da aparência real do produto.
- Este aparelho destina-se ao uso doméstico e não profissional.

A classe 75 possui um tamanho de imagem visível de 74,5 pol. (189,3 cm), a classe 65 possui um tamanho de imagem visível de 64,5 pol. (163,9 cm) e a classe 55 possui um tamanho de imagem visível de 54,6 pol. (138,8 cm) (medidos diagonalmente).

Fixando o pedestal na TV

Consulte o Guia de Configuração localizado na parte superior do calço protetor dentro da caixa de embalagem da TV.

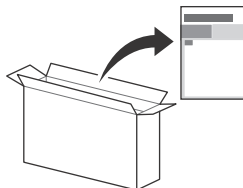

Ajuda

Encontre mais soluções de problemas e outras informações úteis diretamente da sua TV. Pressione **HELP** no controle remoto para exibir uma lista de tópicos ou para procurar por palavras chaves.

Guia de Ajuda (Manual)

Para informações detalhadas, selecione [Guia de Ajuda] no menu Ajuda na TV. É possível verificar o Guia de Ajuda no seu PC ou smartphone (página 20).

Local da etiqueta de identificação

As etiquetas do nome do modelo e da tensão de alimentação da TV estão localizadas na parte traseira da TV.

AVISO IMPORTANTE

Registro do Proprietário

O nome do modelo e o número de série estão localizados na lateral e na parte traseira da TV. Anote estes dados nos espaços fornecidos abaixo. Informe-os quando entrar em contato com o revendedor ou Serviço Autorizado Sony.

Nome do modelo

Número de série

Dúvidas & Informações Adicionais

Se após a leitura deste manual de instruções ainda tiver dúvidas relacionadas ao uso da TV Sony®, entre em contato com a Central de Relacionamento, fone: 4003 7669 para capitais e regiões metropolitanas / 0800 880 7669 para as demais localidades e para o Estado do Rio de Janeiro, ou com um Serviço Autorizado Sony.

ADVERTÊNCIA E PRECAUÇÕES

Para evitar o perigo de fiação ou choque elétrico, não exponha o televisor à chuva ou umidade.

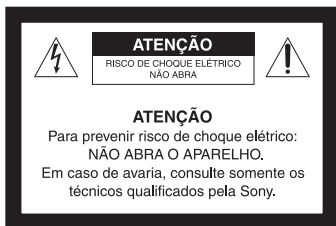

Este símbolo tem o propósito de alertar o usuário sobre a presença de "tensões perigosas" não isoladas, dentro do gabinete do produto, as quais podem ter intensidade suficiente para constituir risco de choque elétrico para as pessoas.



Este símbolo tem o propósito de alertar o usuário quanto à presença de instruções importantes de operação e manutenção (serviços) no Manual de Instruções que acompanha o aparelho.

Para Segurança

O aparelho não deve ser exposto a líquido, inclusive na forma de pingos; nem coloque sobre o aparelho objetos contendo líquido, como vasos e copos, pois poderá danificar o aparelho e expor o consumidor a riscos desnecessários.

PRECAUÇÃO

Para reduzir o risco de choque elétrico, não utilize o cabo de alimentação CA com uma extensão ou outro tipo de tomada na qual o plugue não seja inserido completamente.

- Opere a TV somente em 110 V - 220 V CA

SEGURANÇA

- Use o cabo de alimentação CA especificado pela Sony e apropriado para a tensão de alimentação local.
- Se algum líquido ou objeto cair dentro do gabinete, desconecte a TV imediatamente da tomada e procure o Serviço Autorizado Sony antes de operar o aparelho novamente.
- Se você não for utilizar a TV por um período longo, desconecte o cabo de alimentação da tomada, puxando-o pelo corpo do plugue e nunca pelo cabo.
- Para obter mais informações sobre precauções de segurança, veja o "Folheto de Instruções de Segurança" (fornecido).

Instalação

- A TV deve ser instalada próxima a uma tomada da rede elétrica de fácil acesso.
- Para evitar o superaquecimento interno, não bloqueie as aberturas de ventilação.
- Não instale a TV em um local quente ou úmido, nem onde fique exposta à quantidade excessiva de poeira ou vibrações mecânicas.

- Se a TV for transferida diretamente de um local frio para quente, ou se a temperatura ambiente mudar repentinamente, a imagem poderá ficar borrada ou apresentar cores de baixa qualidade devido à condensação de umidade. Neste caso, espere algumas horas para que a umidade se evapore antes de ligar a TV novamente.
- Para obter uma imagem de melhor qualidade, não exponha a tela diretamente à iluminação ou à luz solar direta. Recomenda-se usar um refletor de teto direcionado para baixo ou cobrir as janelas que ficam voltadas para a tela com uma cortina opaca. É desejável a instalação da TV em uma sala onde o piso e as paredes não sejam de material refletivo.

Para Clientes

- Para instalar este aparelho são necessários instaladores experientes. Assure-se de contratar instaladores autorizados Sony, e verifique todos os itens de segurança durante a instalação.

Nota sobre ENCE (somente para modelos acima de 65 polegadas)

Esta TV está de acordo com o Programa Brasileiro de Etiquetagem - PBE do Inmetro, conforme Portaria Inmetro/MDIC No 85 de 24 de Março de 2009, sendo que a Etiqueta Nacional de Consumo de Energia - ENCE informa o consumo de energia em modo de espera (standby), e também que o produto cumpre os requisitos de segurança estabelecidos em normas nacionais e/ou internacionais além de informar a diagonal visual.



Este equipamento opera em caráter secundário, isto é, não tem direito à proteção contra interferência prejudicial, mesmo de estações do mesmo tipo, e não pode causar interferência a sistemas operando em caráter primário.

Este produto contém o módulo: J20H088, código de homologação ANATEL: 03438-16-01802

ADVERTÊNCIA

Evite o uso prolongado do aparelho com volume alto (potência superior à 85 decibéis), pois isto poderá prejudicar a sua audição (Lei Federal No 11.291/06).

A seguir, incluímos uma tabela com os níveis de intensidade sonora em decibéis e os exemplos de situações correspondentes para a sua referência.

Nível de Decibéis	Exemplos
30	Biblioteca silenciosa, sussurros leves
40	Sala de estar, refrigerador, quarto longe do trânsito
50	Trânsito leve, conversação normal, escritório silencioso
60	Ar-condicionado a uma distância de 6 m, máquina de costura
70	Aspirador de pó, secador de cabelos, restaurante ruidoso
80	Tráfego médio de cidade, coletor de lixo, alarme de despertador a uma distância de 60 cm

OS RUIDOS A SEGUIR PODEM SER PERIGOSOS EM CASO DE EXPOSIÇÃO CONSTANTE	
90	Metrô, motocicleta, tráfego de caminhão, cortador de grama
100	Caminhão de lixo, serra elétrica, furadeira pneumática
120	Show de banda de rock em frente às caixas acústicas, trovão
140	Tiro de arma de fogo, avião a jato
180	Lançamento de foguete

Informação cedida pela Deafness Research Foundation, por cortesia.

DESCARTE DE PILHAS E BATERIAS



Após o uso, as pilhas e/ou baterias deverão ser entregues ao estabelecimento comercial ou rede de assistência técnica autorizada.

Pilhas e Baterias Não Recarregáveis

Atenção:

- Verifique as instruções de uso do aparelho certificando-se de que as polaridades (+) e (-) estão no sentido indicado. As pilhas poderão vazar ou explodir se as polaridades forem invertidas, expostas ao fogo, desmontadas ou **recarregadas**.
- Evite misturar com pilhas de outro tipo ou com pilhas usadas, transportá-las ou armazená-las soltas, pois aumenta o risco de vazamento.
- Retire as pilhas caso o aparelho não esteja sendo utilizado, para evitar possíveis danos na eventualidade de ocorrer vazamento.
- As pilhas devem ser armazenadas em local seco e ventilado.
- No caso de vazamento da pilha, evite o contato com ela. Lave qualquer parte do corpo afetado com água abundante. Ocorrendo irritação, procure auxílio médico.
- Não remova o invólucro da pilha.
- Mantenha fora do alcance das crianças. Em caso de ingestão procure auxílio médico imediatamente.

Informações de Segurança

PRECAUÇÃO

Perigo de estabilidade

A TV pode cair causando ferimentos pessoais graves ou até mesmo a morte.

Nunca instale a TV em locais instáveis. A TV pode cair causando ferimentos pessoais graves ou até mesmo a morte. Muitos ferimentos, particularmente em crianças, podem ser evitados tomando-se precauções simples como:

- Utilizar armários ou suportes recomendados pelo fabricante da TV.
- Utilizar somente móveis que suportam a TV com segurança.
- Assegurar que a TV não está pendendo na borda do móvel em que se encontra.
- Não instalar a TV em móveis altos, como armários de cozinha ou estantes, sem prender a TV e o móvel, para um apoio adequado.
- Não colocar a TV sobre tecidos ou outros materiais que podem ficar entre a TV e o móvel de apoio.
- Educar as crianças sobre os perigos de subir em móveis para alcançar a TV ou o controle remoto.

Para manter a sua TV atual ou realocá-la, as mesmas considerações acima devem ser aplicadas.

Antes de configurar a TV

Alguns modelos de TV são fornecidos com o pedestal desmontado para que você possa instalar a TV diretamente na parede. Consulte a página 13 (Instalação da TV na Parede) para instalar a TV na parede. Se optar por não instalar a TV na parede, instale o pedestal na TV. Você necessitará de uma chave Phillips (não fornecida) e dos parafusos fornecidos para realizar esta operação. Consulte o Guia de Configuração.

Certifique-se de observar os cuidados a seguir durante a instalação da sua TV:

- Desconectar todos os cabos antes de transportar a TV.
- Transportar a TV com um número adequado de pessoas; TVs grandes necessitam de duas ou mais pessoas.
- Posicionar corretamente as mãos enquanto transporta a TV é muito importante para a sua segurança e para evitar danos ao aparelho.

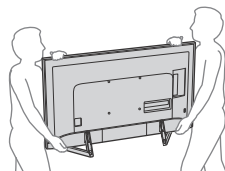

- Assegure uma ventilação adequada à sua TV, consulte a página 15.
- Para obter uma imagem de melhor qualidade, não exponha a tela à iluminação direta ou à luz do sol.
- Evite instalar a TV em uma sala onde as paredes e os pisos sejam de materiais refletivos.
- Evite mover a TV de um local frio para outro quente. As mudanças repentinas de temperatura poderão causar a condensação de umidade, afetando a qualidade da imagem e/ou as cores na sua TV. Se isto ocorrer, aguarde toda a umidade evaporar antes de ligar a TV.

Fixar a TV



A Sony recomenda veementemente que sejam tomadas medidas de segurança para evitar a queda da TV. As TVs não instaladas de forma segura podem cair e provocar danos à propriedade, ferimentos graves ou até mesmo a morte.

Para evitar a queda da TV

- Prenda a TV de forma segura na parede e/ou em uma estante.
- Não permita que crianças brinquem ou subam nos móveis e nos aparelhos de TV.
- Evite colocar ou pendurar objetos na TV.
- Nunca instale a TV em:
 - superfícies escorregadias, instáveis e/ou irregulares.
 - móveis que possam ser escalados, como armários com gavetas.
- Instale a TV onde ela não possa ser puxada, empurrada ou derrubada.

- Instale a TV de forma que o pedestal da TV não fique para fora do suporte (não fornecido). Se o pedestal da TV ficar para fora da estante, isso poderá causar a queda da TV e ferimentos às pessoas ou danos à TV.

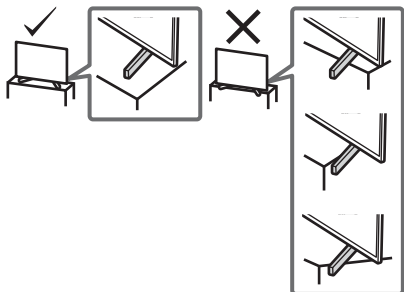

- Prenda todos os cabos de alimentação CA e cabos de conexão para que as crianças curiosas não tenham acesso a eles.

Medidas recomendadas para a instalação segura da TV

Considere as seguintes medidas quando instalar a sua TV em uma estante (não fornecida).

- 1 Fixe a estante onde a TV será instalada. Certifique-se de que a estante seja adequada para suportar o peso da TV. Utilize dois suportes tipo mão francesa (não fornecidos) para fixar a estante. Para cada suporte, utilize parafusos apropriados para:
 - Fixar um lado do suporte na parede.
 - Fixar o outro lado do suporte na estante.

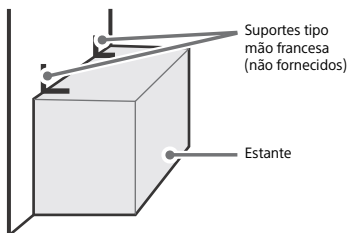

- 2 Fixe a TV na estante.

Utilize os itens listados a seguir (não fornecidos):

- Parafusos de máquina M6 (a serem parafusados na tampa traseira da TV).
- Um parafuso ou outro fixador similar (para fixá-lo na estante).
- Corda ou corrente (forte o suficiente para suportar o peso da TV). Certifique-se de que não haja folga excessiva na corda ou na corrente.

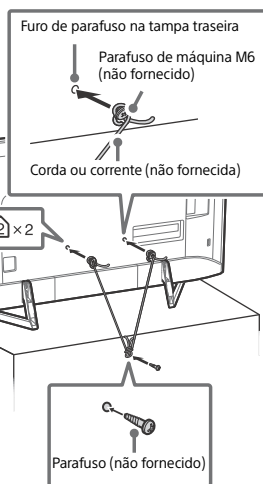
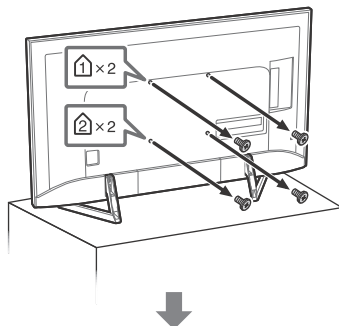

O comprimento do parafuso de máquina M6 difere de acordo com o diâmetro da corda ou corrente. Veja a ilustração a seguir.

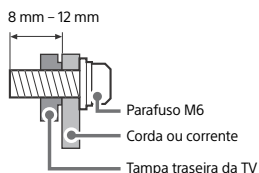

- 3 Prenda a TV na parede utilizando parafusos, prendedor de parede e corrente (ou corda).

Parafusos com olhal M6 (não fornecido)

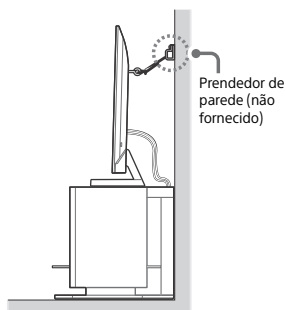
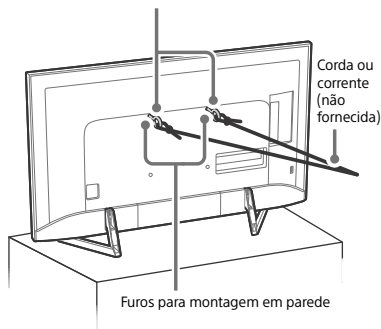

Veja a ilustração abaixo para o comprimento do parafuso com olhal M6.

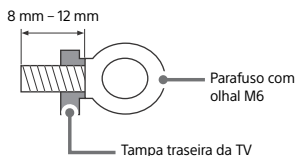

Notas

- Dependendo do modelo, a TV sai de fábrica com os parafusos fixados em sua parte traseira. (Eles são fixados nos furos de parafusos para montagem na parede.) Certifique-se de remover os dois parafusos superiores antes de fixar a TV na parede.
- Fixar a TV à estante, sem fixar a TV e a estante à parede proporciona uma proteção mínima contra a queda da TV. Para proteção maior, certifique-se de seguir as três medidas recomendadas.

Precauções

Como cuidar da sua TV BRAVIA

A segurança é muito importante, por isso leia e siga as instruções do Folheto de Segurança fornecido separadamente.

Desconecte a TV e outros equipamentos conectados da tomada da rede elétrica antes de iniciar a limpeza da TV.

- Limpe a tela LCD gentilmente com um pano macio.



- As sujeiras resistentes podem ser removidas com um pano levemente umedecido com uma solução suave de sabão com água morna.
- Se utilizar um pano previamente tratado com produtos químicos, siga as instruções fornecidas na embalagem do pano.
- Nunca borrife água ou detergente diretamente na TV. O líquido pode escorrer para dentro da tela ou para as partes externas e infiltrar-se no seu aparelho de TV, danificando-o.
- Nunca utilize solventes fortes como tiner, álcool ou benzina para a limpeza.
- Não conecte a TV à tomada da rede elétrica até que a umidade da limpeza se evapore.
- Não toque na TV se as suas mãos estiverem cobertas de substâncias químicas, como creme para as mãos ou protetor solar.



A TV também deve ser instalada em uma superfície estável para evitar que ela caia (consulte a página 4). Se você tiver crianças pequenas ou animais de estimação em sua casa, verifique regularmente se a TV está fixada com segurança.

Recomendação para o plugue tipo F

A projeção do fio interno da parte de conexão deve ser inferior a 1,5 mm.

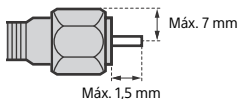

(Desenho de referência de um plugue tipo F)

Introdução da sua TV BRAVIA®

Experimentando a impressionante 4K com a sua TV BRAVIA

Para experimentar os detalhes impressionantes da sua nova TV BRAVIA, é necessário ter acesso à programação de alta definição (HD). A sua TV BRAVIA pode receber e exibir a programação HD através de:

- Transmissão através de uma antena de qualidade de alta definição
- Assinatura de TV a cabo de alta definição
- Assinatura de TV via satélite de alta definição
- Reprodutor de discos Blu-ray Disc™ ou outros equipamentos externos compatíveis com HD

Entre em contato com o provedor do serviço de TV a cabo, TV via satélite ou HD para obter informações sobre como atualizar a programação HD.

Os quatro passos para uma experiência de TV 4K

Aparelho de TV, Som, Fonte e Configuração

Juntamente com o seu **aparelho de TV BRAVIA**, um sistema de alta definição completo (Full HD) requer um sistema de **som** HD, uma **fonte** de programação HD e uma **configuração** de conexão adequada. Depois que a configuração HD estiver completa, você estará preparado para desfrutar fontes com aumento de resolução de HD para 4K.



Fonte 16:9 (alta definição)

A maioria dos sinais HDTV utiliza o tamanho de tela widescreen de 16:9, que preenche a tela da sua BRAVIA, mantendo uma imagem nítida, clara e viva.

Fonte 4:3 (definição padrão)

A maioria dos sinais de definição padrão utiliza o tamanho quadrado de 4:3. Quando uma imagem 4:3 é exibida em uma HDTV, você vê faixas pretas nas laterais da imagem. A qualidade da imagem pode não ser tão nítida como das fontes HD.

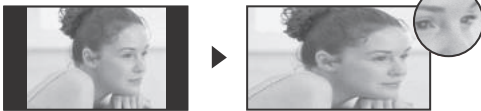

Esta TV exibe todos os sinais de entrada de vídeo na resolução de 3.840 pontos x 2.160 linhas.

Notas

- Para ajudar a assegurar a mais alta qualidade para a sua experiência de alta definição, utilize os cabos HDMI Premium de alta velocidade (não fornecido).
- Para detalhes dos formatos compatíveis, veja "Especificações técnicas" neste manual.
- Para formatos PC compatíveis, veja o Guia de Ajuda.

Partes e Controles

Controles e Indicadores

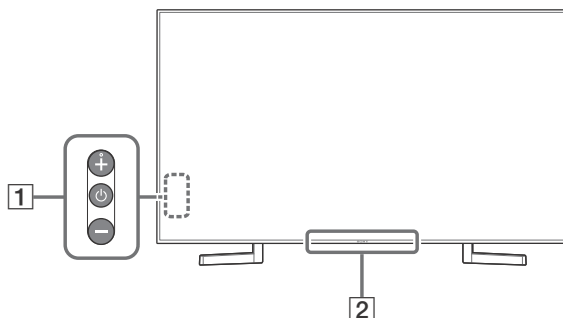

1 (Liga/Desliga) /+/-

Quando a TV está desligada,

Pressione para ligar.

Quando a TV está ligada,

Mantenha pressionada para desligar.

Pressione repetidamente para mudar de função e, em seguida, pressione a tecla + ou - para:

- Ajustar o volume.
- Selecionar o canal.
- Selecionar a fonte de entrada da TV.

2 Sensor de controle remoto* / Sensor de luz* / LED de iluminação

O LED de iluminação acende-se ou pisca de acordo com o status da TV.

Para mais informações, consulte o Guia de Ajuda.

* Não coloque nada próximo ao sensor.

Utilização do Controle Remoto

Descrição das partes do controle remoto

O formato do controle remoto, a disposição, disponibilidade e a função das teclas do controle remoto podem variar dependendo da sua região/país/modelo da TV.

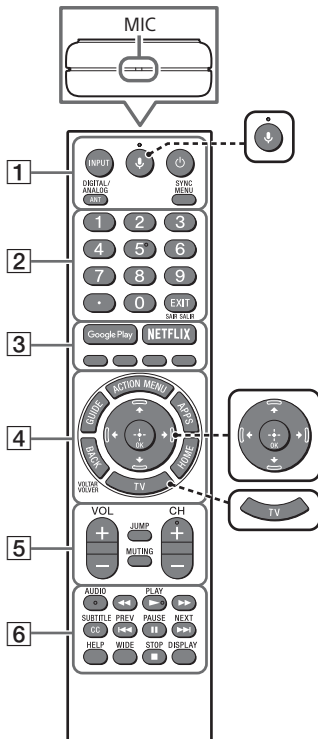

 **🔊 (Microfone)**
Use a função de voz. (Por exemplo: Procura de vários conteúdos por voz.)

 **⬆️/⬇️/⬆️/⬇️/⬆️/⬇️ (D-Pad de navegação)**
Navegação e seleção na tela.

 **TV**
Muda para um canal de TV ou entrada e exibe a Barra de menu da TV.

1 INPUT

Exibe e seleciona a fonte de entrada.

🔌 (TV standby)

Liga e desliga a TV (modo standby (espera)).

ANT/DIGITAL/ANALOG

Alterna entre os modos analógico e digital.

SYNC MENU

Exibe o menu BRAVIA Sync.

2 Teclas numéricas



Use com as teclas 0-9 para selecionar os canais digitais.

EXIT/SAIR SALIR

Retorna à tela anterior ou sai do menu.

Quando um serviço de Aplicativo Interativo estiver disponível, pressione esta tecla para sair do serviço.

3 Google Play

Acessa os serviços online "Google Play".

NETFLIX (Exclusivo para regiões/ países/modelos de TV especificados)

Acessa o serviço online "NETFLIX".

Teclas coloridas

Executam a função correspondente naquele momento.

4 ACTION MENU

Exibe uma lista de funções contextuais.

GUIDE

Exibe o guia de programação digital.

APPS

Acessa vários serviços e aplicativos.

BACK/VOLTAR VOLVER

Retorna à tela anterior.

HOME

Exibe o Menu Home da TV.

5 VOL +/- (Volume)

Ajusta o volume.

JUMP

Alterna (para trás e para frente) entre dois canais ou entradas. A TV alterna entre o canal ou a entrada atual e o último canal ou entrada selecionados.

MUTING

Silencia o som. Pressione novamente para restaurar o som.

CH +/- (Channel)

Seleciona o canal.

6 AUDIO

Muda o idioma do programa que está sendo visualizado no momento.



Opera o conteúdo da mídia na TV e no dispositivo compatível com BRAVIA Sync conectado.

SUBTITLE/CC

Ativa ou desativa as legendas (quando o recurso está disponível).

HELP

Exibe o Menu Ajuda. O Guia de Ajuda pode ser acessado a partir deste menu.

WIDE

Muda o formato da tela.

DISPLAY

Exibe informações sobre o canal/programa/ entrada a qual você está assistindo.

Instruções de utilização do controle remoto IR (infravermelho)

- Aponte o controle remoto diretamente para o receptor IR (infravermelho) localizado na sua TV.
- Certifique-se de que nenhum objeto esteja bloqueando o caminho entre o controle remoto e o receptor IR (infravermelho) da sua TV.

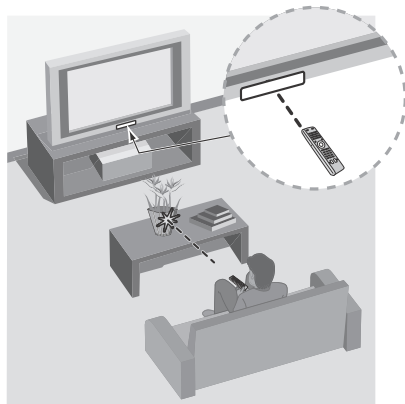

- As lâmpadas fluorescentes podem interferir na operação do controle remoto; experimente apagá-las.
- Se tiver problemas com o controle remoto, reinsira ou substitua as pilhas e certifique-se de que elas estejam inseridas corretamente.

Diagrama de Conexão

Para mais informações sobre as conexões, consulte o Guia de Ajuda pressionando **HELP** no controle remoto.

Nota

- Ao conectar o cabo à tomada de TV a cabo/Antena, use apenas os dedos para apertar. O aperto excessivo das conexões pode danificar a TV.

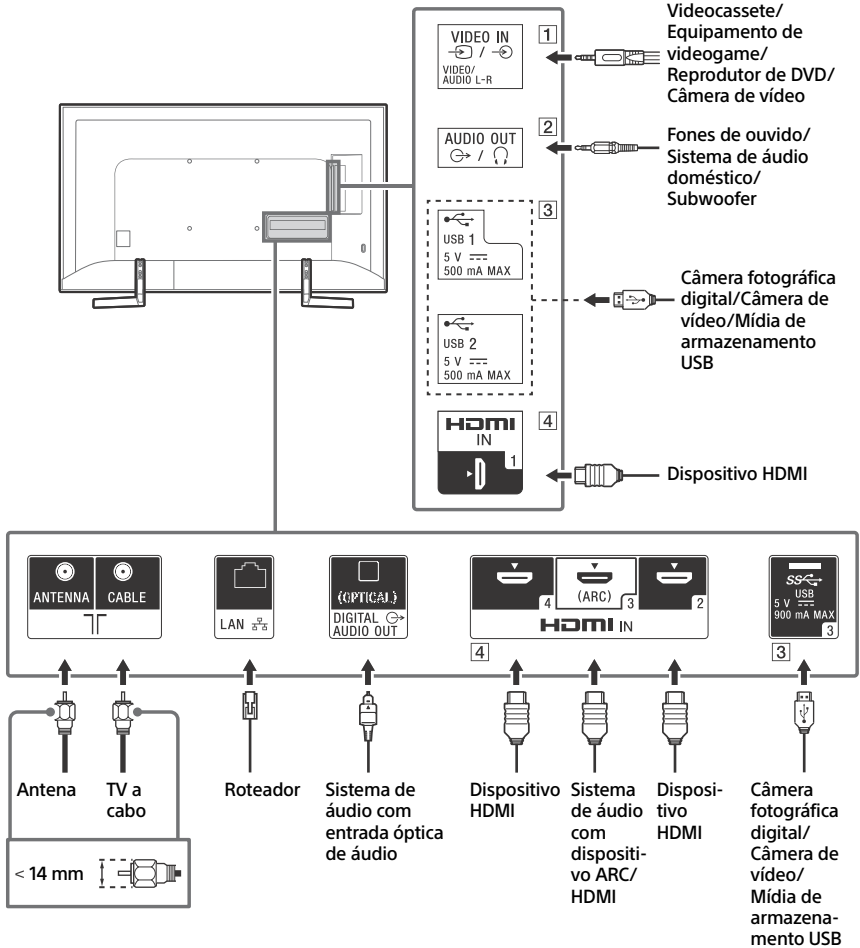

1 VIDEO IN

- Para uma conexão composta, utilize um cabo de extensão analógico (não fornecido).

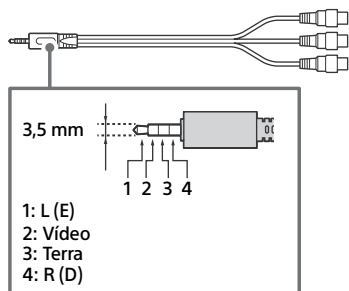

2 AUDIO OUT

- Compatível somente com minitomada estéreo de 3 polos.
- Para ouvir o som da TV através do equipamento conectado, pressione **HOME**. Selecione [Configurações] → [Som] → [Saída do fone de ouvido/Áudio] e, em seguida, selecione o item desejado.

3 USB 1/2, USB 3

- A conexão de um dispositivo USB grande pode causar interferência em outros dispositivos conectados ao lado dele.
- Ao conectar um dispositivo USB grande, conecte-o à porta USB 1.

4 HDMI IN 1/2/3/4

- A interface HDMI pode transferir o vídeo e áudio digital em um único cabo.

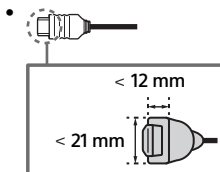

• HDMI IN 2/3

Para desfrutar do conteúdo de alta qualidade 4K 50p/60p, conecte um cabo HDMI de alta velocidade Premium à entrada HDMI IN 2/3 e ajuste o [Formato do sinal HDMI] em [Formato aprimorado]. Para mais detalhes sobre os formatos suportados, consulte "Especificações técnicas" neste manual (páginas 17 e 18).

• HDMI IN 3 ARC (Audio Return Channel (Canal de Retorno de Áudio))

Conecte seu sistema de áudio à HDMI IN 3 para direcionar o som da TV ao sistema de áudio. Um sistema de áudio que suporta HDMI ARC pode enviar vídeo à TV e receber o áudio da TV através do mesmo cabo HDMI. Se o seu sistema de áudio não suporta HDMI ARC, uma conexão adicional com DIGITAL AUDIO OUT (OPTICAL) é necessária.

Instalação da TV na Parede

Este manual de instruções da TV mostra somente os passos de preparação da instalação da TV antes da instalação na parede.

A sua TV pode ser montada em uma parede utilizando um suporte de parede (não fornecido) pronto para uso conforme embalado. Se o pedestal estiver instalado na TV, remova-o. Consulte a página 14 (Desmontando o Pedestal da TV).

Prepare a TV para a instalação do suporte de parede antes de realizar as conexões dos cabos.

Para proteção do produto e por razões de segurança, a Sony recomenda veementemente que a instalação de sua TV na parede seja realizada por Instaladores Autorizados Sony. Não tente instalar sozinho.

- Siga o manual de instruções fornecido com o suporte de parede correspondente ao seu modelo. É necessária experiência suficiente para instalar esta TV, especialmente para determinar a resistência da parede que irá suportar o peso da TV.
- O comprimento do parafuso do suporte de parede difere de acordo com a espessura do suporte de parede. Veja a ilustração a seguir.

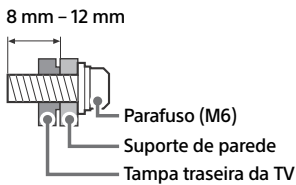

- Certifique-se de guardar os parafusos e o pedestal removidos em um lugar seguro até o momento de utilizá-los novamente. Mantenha os parafusos fora do alcance de crianças pequenas.

Nota

- Leia o Folheto de Segurança fornecido para informações de segurança adicionais.

1 Removendo os parafusos da parte de trás da TV.

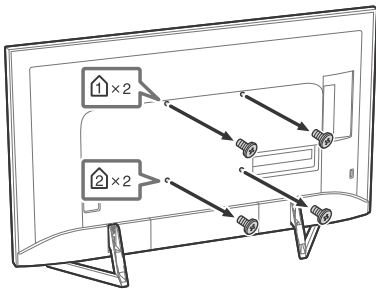

2 Fixe o suporte de parede (não fornecido) utilizando os parafusos (não fornecidos).

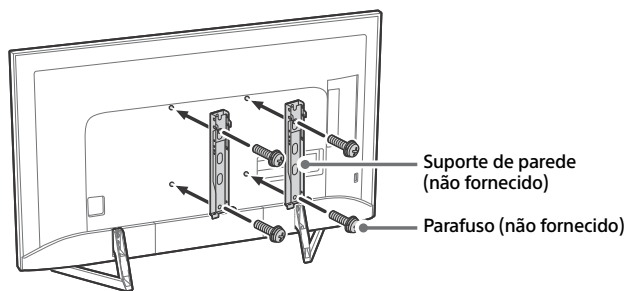

Nota

- Se estiver utilizando uma parafusadeira elétrica, ajuste o torque em aproximadamente 1,5 N-m {15 kgf-cm}.

Desmontando o Pedestal da TV

Para desmontar o pedestal da TV, remova os parafusos .

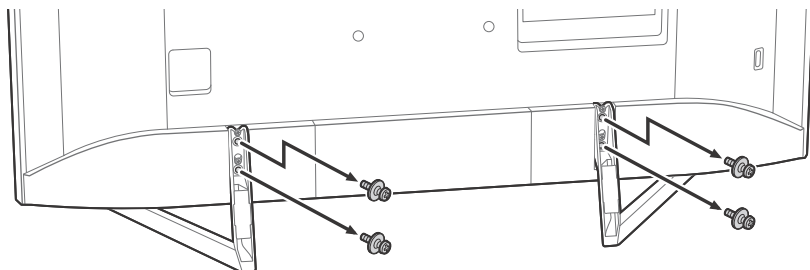

Notas

- Não remova o pedestal por nenhum motivo, exceto para instalar os acessórios correspondentes na TV.
- Certifique-se de colocar a TV na posição vertical antes de ligá-la. Para evitar irregularidade na imagem, não ligue a TV com o painel LCD voltado para baixo.
- Quando voltar a fixar o pedestal, certifique-se de fixar os parafusos (previamente retirados) nos orifícios originais da parte de trás da TV.

Instalação da TV em uma Parede ou em uma Área Fechada

Ventilação

- Nunca cubra os furos de ventilação nem insira nada no gabinete.
- Deixe espaço suficiente ao redor da TV conforme ilustrado a seguir.

Quando instalada com pedestal

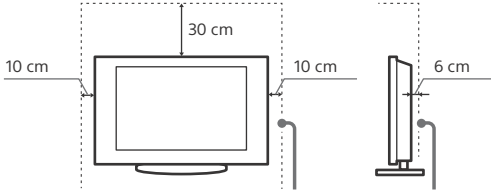

Deixe no mínimo este espaço ao redor do aparelho.

Quando instalada na parede

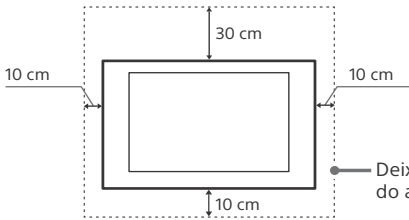

Deixe no mínimo este espaço ao redor do aparelho.

Nunca instale a TV conforme a seguir:

Circulação de ar bloqueada.

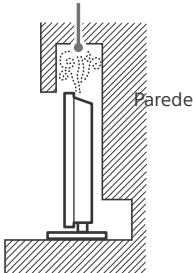

Circulação de ar bloqueada.

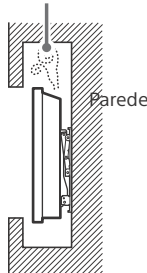

Nota

- Uma circulação de ar inadequada pode causar um superaquecimento na TV e, conseqüentemente, danificar o aparelho ou provocar um incêndio.

Solução de Problemas

Solução de problemas gerais para questões como: tela preta, nenhum som, imagem congelada, a TV não responde ou rede perdida, execute os seguintes passos.

- 1 Reinicie a sua TV pressionando a tecla POWER (liga/desliga) no controle remoto até que uma mensagem seja exibida. Após vinte segundos, pressione a tecla POWER (liga/desliga) no controle remoto. Se a TV não se recuperar, tente desconectá-la através do cabo de alimentação CA por dois minutos e, em seguida, conecte-a novamente.
- 2 Consulte o menu de ajuda pressionando **HELP** no controle remoto.
- 3 Conecte sua TV à Internet e realize a atualização do software.
- 4 Visite o website de suporte da Sony (informação fornecida na capa).
- 5 Realize a redefinição dos dados de fábrica. Consulte “Como redefinir a TV para os valores ajustados na fábrica” (página 16).

Quando a mensagem [Uma nova atualização de software do sistema de TV está disponível...] for exibida.

A Sony recomenda veementemente que você atualize o software da TV selecionando [Update Now] (Atualizar agora). Estas atualizações de software melhoram a performance da sua TV ou adicionam novos recursos.

A tela a seguir com [Updating...] (Atualizando...) será exibida e o LED de iluminação piscará em branco durante a atualização do software.

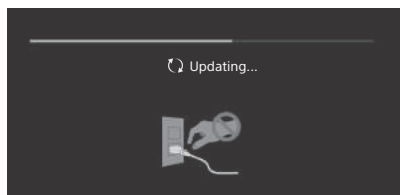

Não desconecte o cabo de alimentação CA durante este processo. Se o fizer, a atualização de software pode não ser concluída completamente, e isso pode fazer com que o software não funcione corretamente. A atualização de software pode demorar até 15 minutos.

Quando você conectar a TV, é possível que ela não ligue por um tempo mesmo que você pressione a tecla Liga/Desliga no controle remoto ou na TV.

Isso ocorre porque a TV precisa de um tempo para inicializar o sistema. Aguarde aproximadamente 1 minuto e, em seguida, opere-a novamente.

Como redefinir a TV para os valores ajustados na fábrica

ADVERTÊNCIA: A reinitialização apagará todos os seus ajustes personalizados, incluindo os ajustes do controle de bloqueio para transmissões.

- Ligue a TV. Você pode redefinir a TV para as configurações de fábrica pressionando **HOME**, e selecionando [Configurações] → [Armazenamento e redefinição] → [Redefinir configuração original].
- Para forçar a redefinição para as configurações de fábrica, desconecte o cabo de alimentação CA. Mantenha pressionadas as teclas **⏻** e **-** na TV e, em seguida, conecte o cabo novamente. Solte ambas as teclas quando o LED de iluminação piscar em verde.
- Por motivos de segurança, antes de descartar, vender ou passar sua TV para um terceiro, certifique-se de remover todas as informações pessoais e de conta desvinculando/ cancelando registros, encerrando assinaturas, desativando todos os serviços de rede, bem como redefinindo as configurações da TV para os valores de fábrica.

Problemas e Soluções

Quando o LED de iluminação estiver piscando na cor vermelha.

- Conte quantas vezes ele piscará (o intervalo de tempo é de 3 segundos). Reinicialize a TV desconectando o cabo de alimentação CA da TV por dois minutos e, em seguida, ligue a TV. Se o problema persistir, desconecte o cabo de alimentação CA e entre em contato com um Serviço Autorizado Sony (informações fornecidas no Termo de Garantia) informando o número de vezes que o LED de iluminação pisou em vermelho.

Sem imagem (a tela está escura) e sem som.

- Verifique as conexões da antena/TV a cabo.
- Conecte a TV a uma tomada de alimentação CA e pressione a tecla **POWER** (liga/desliga) da TV ou do controle remoto.

Alguns programas não podem ser sintonizados.

- Verifique as conexões da antena/TV a cabo.

O controle remoto não funciona.

- Substitua as pilhas.

A senha do controle de bloqueio para transmissões foi esquecida.

- Digite 4357 para a senha e selecione [Mudar Senha].

A senha do perfil restrito foi esquecida.

- Realize a redefinição de dados para as configurações de fábrica. Consulte "Como redefinir a TV para os valores ajustados na fábrica" (página 16).

A TV e o entorno dela estão quentes.

- Quando a TV permanecer ligada por um período longo, a TV e o seu redor podem ficar quentes ao toque. Isto não é um mau funcionamento da TV.

Especificações Técnicas

Sistema

Sistema de televisão

Analogico: NTSC/PAL-M/PAL-N

Digital: ISDB-T/ISDB-Tb

Cobertura de canais

Dependendo da seleção do país/região

Analogico: UHF/VHF/TV a cabo

Digital: UHF/VHF

Sistema do painel

Painel LCD (tela de cristal líquido), retroiluminação LED

Potência de saída dos alto-falantes (RMS)

10 W + 10 W (8 ohms, 1 kHz, 10% THD (Distorção Harmônica Total), 127 V)

Tecnologia wireless

Protocolo IEEE802.11ac/a/b/g/n

Bluetooth Versão 4.1

Tomadas de entrada/saída

CABLE/ANTENNA

Terminal de antena externa de 75 ohms para entradas RF

/VIDEO IN

Entrada de vídeo/áudio (minitomadas)

HDMI IN 1/2/3/4 (suporta resolução 4K, compatível com HDCP 2.2)

Vídeo:

4096 × 2160p (50, 60 Hz)*1*2, 4096 × 2160p (24 Hz)*1, 3840 × 2160p (50, 60 Hz)*2, 3840 × 2160p (24, 25, 30 Hz), 1080p (30, 50, 60 Hz), 1080i (50, 60 Hz), 720p (30, 50, 60 Hz), 720/24p, 576p, 576i, 480p, 480i, formatos PC*3

*1 Quando 4096 × 2160p é selecionado e [Modo Wide] está ajustado em [Normal], a resolução é exibida como 3840 × 2160p. Para exibir 4096 × 2160p, ajuste [Modo Wide] em [Cheia 1] ou [Cheia 2].

*2 Somente HDMI IN 2/3. Para suportar 18 Gbps, ajuste [Formato do sinal HDMI] em [Formato aprimorado].

*3 Consulte o Guia de Ajuda para mais detalhes.

Áudio:

PCM linear de 5.1 canais: 32/44,1/48/88,2/96/176,4/192 kHz 16/20/24 bits, Dolby Digital, Dolby Digital Plus e DTS

ARC (Audio Return Channel (Canal de Retorno de Áudio)) (Somente HDMI IN 3)

(PCM linear de dois canais: 48 kHz 16 bits, Dolby Digital, Dolby Digital Plus, DTS)

↪ DIGITAL AUDIO OUT (OPTICAL)

Tomada digital óptica (PCM linear de dois canais:
48 kHz 16 bits, Dolby Digital, DTS)

AUDIO OUT ↪/↻ (minitomada estéreo)

Fones de ouvido, Saída de áudio, Subwoofer

•↔ 1, •↔ 2, SS↔ 3

Portas USB 1 e 2 suportam USB de alta velocidade (USB 2.0)

Porta USB 3 suporta USB de super velocidade (USB 3.1 Gen 1)

LAN

Conector 10BASE-T/100BASE-TX (A velocidade da conexão pode ser diferente dependendo do ambiente de rede. A taxa e a qualidade de comunicação de 10BASE-T/100BASE-TX não estão garantidas nesta TV.)

Consulte o Guia de Ajuda para obter informações sobre os formatos suportados na rede doméstica.

Outros

Temperatura de operação

0 °C – 40 °C

Umidade de operação

10 % – 80 % UR (sem condensação)

Alimentação e outros

Requisitos de alimentação

110 V – 220 V CA, 60 Hz

Consumo de energia

em operação

XBR-75X905F: 309 W

XBR-65X905F: 271 W

XBR-55X905F: 224 W

em standby*1*2

Menos de 0,5 W

Tamanho da tela (medido diagonalmente)

(Aprox.)

XBR-75X905F: 189,3 cm / 74,5 polegadas (classe 75)

XBR-65X905F: 163,9 cm / 64,5 polegadas (classe 65)

XBR-55X905F: 138,8 cm / 54,6 polegadas (classe 55)

Resolução da tela

3.840 pontos (horizontal) × 2.160 linhas (vertical)

Tensão de saída

USB 1/2

5 V —, 500 mA MÁX

USB 3

5 V —, 900 mA MÁX

Dimensões (Aprox.)

com pedestal

XBR-75X905F: 1.674 × 1.032 × 355 mm

XBR-65X905F: 1.447 × 898 × 297 mm

XBR-55X905F: 1.228 × 771 × 268 mm

sem pedestal

XBR-75X905F: 1.674 × 958 × 73 mm

XBR-65X905F: 1.447 × 829 × 69 mm

XBR-55X905F: 1.228 × 706 × 69 mm

Padrão de furo para montagem na parede

XBR-75X905F: 400 × 300 mm

XBR-65X905F: 300 × 300 mm

XBR-55X905F: 300 × 300 mm

Tamanho do parafuso para montagem na parede (mm)

M6 (comprimento: consulte o diagrama na página 13.)

Peso (Aprox.)

com pedestal

XBR-75X905F: 36,7 kg

XBR-65X905F: 25,5 kg

XBR-55X905F: 19,1 kg

sem pedestal

XBR-75X905F: 35 kg

XBR-65X905F: 24,5 kg

XBR-55X905F: 18,2 kg

*1 O consumo de energia especificado no modo standby é atingido após a TV finalizar processamentos internos necessários.

*2 O consumo de energia no modo standby aumenta quando a sua TV é conectada à rede (Internet).

Notas

- A disponibilidade dos acessórios opcionais depende do país/região/modelo de TV/estoque.
- Projeto e especificações técnicas sujeitos a alterações sem prévio aviso.

Informações de licença

- Os termos HDMI e HDMI High-Definition Multimedia Interface, e o logotipo HDMI são marcas ou marcas registradas da HDMI Licensing Administrator, Inc. nos Estados Unidos e em outros países.
- ASTRO TV é um software desenvolvido pela MIRAKULO Software Ltda que implementa a norma de interatividade do Sistema Brasileiro de TV Digital "Ginga" ABNT NBR-15606.
- GINGA® é uma marca registrada da PUC-Rio/UFPB.
- NCL® é uma marca registrada da PUC-Rio.

- Fabricados de acordo com licença da Dolby Laboratories. Dolby, Dolby Audio e o símbolo D duplo são marcas comerciais da Dolby Laboratories.
- “BRAVIA”, BRAVIA e BRAVIA Sync são marcas comerciais ou marcas registradas da Sony Corporation.
- Gracenote, a logomarca e o logotipo Gracenote e o logotipo “Powered by Gracenote” são marcas registradas ou marcas comerciais da Gracenote nos Estados Unidos e/ou em outros países.
- Vewd® Core. Copyright 1995-2017 Vewd Software AS. Todos os direitos reservados.
- Google, Android TV, Google Play, Chromecast built-in, YouTube e outras marcas e logotipos relacionados são marcas registradas da Google LLC.
- Wi-Fi®, Wi-Fi Alliance®, Wi-Fi Direct® e Miracast® são marcas registradas da Wi-Fi Alliance.
- Wi-Fi Protected Setup™ é uma marca comercial da Wi-Fi Alliance.
- O logotipo Wi-Fi CERTIFIED™ é uma marca certificada da Wi-Fi Alliance.
- Para patentes DTS, consulte <http://patents.dts.com>. Fabricada sob licença da DTS, Inc. DTS, o Símbolo e DTS e o Símbolo juntos são marcas registradas, e DTS Digital Surround é uma marca comercial da DTS, Inc. © DTS, Inc. Todos os direitos reservados.
- A marca nominativa e os logotipos Bluetooth® são marcas registradas de propriedade da Bluetooth SIG, Inc., e qualquer uso de tais marcas pela Sony Corporation é feito sob licença. Outras marcas comerciais e nomes de marca pertencem aos seus respectivos proprietários.
- Netflix é uma marca registrada da Netflix, Inc.
- TUXERA é uma marca registrada da Tuxera Inc. nos Estados Unidos e em outros países.
- O logotipo USB-IF SuperSpeed USB Trident é uma marca registrada da USB Implementers Forum, Inc. .
- Todas as outras marcas comerciais são de propriedade dos respectivos proprietários.



Resolução da tela:
3840 x 2160 pixels

Nota

Os nomes das companhias e os nomes de seus produtos são marcas comerciais ou marcas registradas das respectivas companhias.



Guia de Ajuda

http://rd1.sony.net/help/tv/fusltn1/h_usltn/

SONY®

TERMO DE GARANTIA

Modelos: XBR-75X905F / 65X905F / 55X905F

I-CONTEÚDO E PRAZO DE GARANTIA

1. A Sony Brasil Ltda. garante o produto acima identificado, o qual foi recebido devidamente lacrado, pelo prazo de **12 (doze) meses**, incluído o da garantia legal (primeiros noventa dias), contados a partir da aquisição pelo primeiro consumidor, contra defeitos de projeto, fabricação, montagem, ou solidamente em decorrência de vícios de qualidade do material, que o torne impróprio ou inadequado ao consumo a que se destina.

2. A garantia acima mencionada não se refere aos acessórios que acompanham este produto, sendo que para estes o prazo é de **90 (noventa) dias** conforme legislação.
 3. A Garantia se faz mediante a exibição deste termo, bem como da Nota Fiscal correspondente.
 4. A EMPRESA compromete-se a empregar no reparo do produto, componentes de reposição novos ou recondiicionados, que mantenham as especificações técnicas e de segurança do fabricante. O produto reparado e as peças substituídas serão garantidos pelo restante do prazo original. Todas as peças substituídas se tornarão propriedade da Sony Brasil Ltda.
- ### II-EXCLUDENTES DA GARANTIA
1. O presente Termo exclui despesas de transporte, frete, seguro, constituídos tais itens, ônus e responsabilidade do consumidor, além de não cobrir:

- a) peças que se desgastam naturalmente com o uso regular, tais como: cabeças gravadora/reprodutora, cabo de microfone, cabos e espumas dos fones de ouvido, agulha, lâmpadas de mostrador, etc. (para linha áudio, vídeo e TVs com vídeo integrado);
- b) bateria de lítio, bateria de hidreto de metal níquel (Ni-MH), pilhas AA, pilhas AAA;
- c) danos à parte externa do produto (gabinete, painel, acabamentos, botões, etc.), bem como peças e acessórios sujeitos à quebra causada por maus tratos;
- d) manuseio inadequado, indevido aos fins a que se destina, em desacordo com as recomendações do Manual de Instruções.

2. Esta garantia não compreende produtos que tenham sido adquiridos usados, recondiicionados ou vendidos "no estado."

III-INVALIDIDADE DA GARANTIA

1. A Garantia fica automaticamente invalidada se:
 - a) não for apresentada a Nota Fiscal de venda no Brasil, ou documento fiscal equivalente, conjuntamente com o Termo de Garantia;
 - b) o produto for ligado em rede elétrica fora dos padrões especificados ou sujeita à flutuação excessiva de voltagem;
 - c) o produto for aberto para conserto, manuseado ou tiver o circuito original alterado por técnico não autorizado ou não credenciado;
 - d) o número de série do produto for removido ou alterado;

- e) o produto for utilizado em ambientes sujeitos a gases corrosivos, umidade excessiva ou em locais com altas/baixas temperaturas, poeira, acidez, etc.;
- f) o produto sofrer qualquer dano por acidente (quebra), ou agente da natureza (ráio, enchente, marésia, etc.);
- g) o produto for manuseado ou usado em desacordo com o Manual de Instruções que o acompanha;
- h) qualquer modificação for introduzida no aparelho, não prevista no Manual de Instruções.

IV-FORMA E LOCAL DE UTILIZAÇÃO DA GARANTIA

1. Para usufruir desta garantia adicional à legal, o consumidor deverá utilizar-se de um dos Postos de Serviço Autorizado Sony que pode ser facilmente localizado no site ou na Central de Relacionamento abaixo.
2. Esta Garantia é válida apenas em território brasileiro.
3. O transporte do produto ao Posto de Serviço Autorizado é de responsabilidade do consumidor.



Para encontrar o Serviço Autorizado mais próximo, acesse:
<https://www.sonylocator.com.br/>
ou ligue para nossa Central de Relacionamento.



Central de Relacionamento Sony:
4003 7669 - Capitais e regiões metropolitanas
0800 880 7669 - Demais localidades e Estado do Rio de Janeiro

Unidade comercial:

Sony Brasil Ltda.
Rua Werner Von Siemens, 111
Prédio 1, Condomínio e-Business
Park - Lapa - CEP: 05009-010,
São Paulo - SP
(<http://www.sony.com.br/>)

**PRODUZIDO NO
POLO INDUSTRIAL
DE MANAUS**



CONHEÇA A AMAZÔNIA

A SONY se reserva ao direito de modificar os números de sua Central de Relacionamento, conforme necessidade.

Recomendamos que, antes do contato, confira as informações atualizadas no endereço abaixo:

<http://esupport.sony.com/BR>

ATENÇÃO

Este Termo de Garantia só tem validade quando acompanhado da Nota Fiscal correspondente. Conserve-os em seu poder.