

# Manual de Instruções

Termo de Garantia

## SUGGAR da SUGGAR

O depurador mais vendido do país.

Modelo Slim

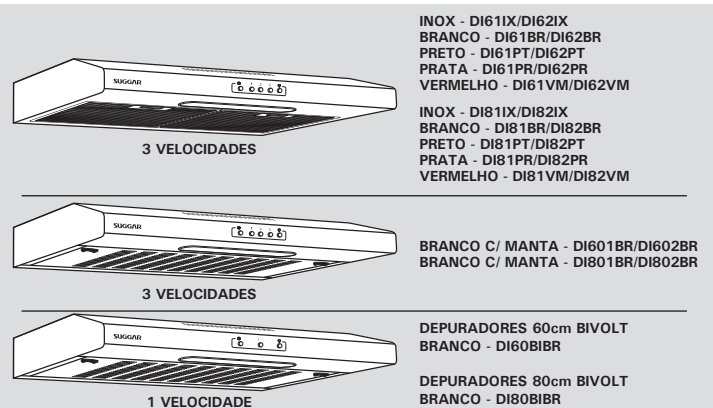

ELIMINA FUMAÇA, GORDURA E CHEIROS FORTES NA SUA COZINHA

RECOMENDAÇÕES IMPORTANTES DE SEGURANÇA

- Este aparelho não se destina à utilização por pessoas (inclusive crianças) com capacidades físicas, sensoriais ou mentais reduzidas, ou por pessoas com falta de experiência e conhecimento, a menos que tenham recebido instruções referentes à utilização do aparelho ou estejam sob a supervisão de uma pessoa responsável pela sua segurança.

- Recomenda-se que as crianças sejam vigiadas para assegurar que elas não estejam brincando com o aparelho.

- Antes de ligar o seu SUGGAR, verifique se a tensão da rede é a mesma do aparelho (127V ou 220V).

- Nunca utilize extensões ou benjamim.

- Certifique-se de que a tomada elétrica esteja em boas condições de uso.

- Se o cordão de alimentação está danificado, ele deve ser substituído pelo fabricante ou agente autorizado ou pessoa qualificada, a fim de evitar riscos;

- Deverá haver uma ventilação adequada do ambiente, quando o exaustor for utilizado ao mesmo tempo em que os fogões que consomem gás ou outros combustíveis.

- O ar aspirado pelo depurador não deverá ser descarregado em um duto utilizado na exaustão de vapores gerados por aparelhos que consomem gás ou outros combustíveis.

- Não flamar alimentos embaixo do depurador;

- Atenção: As partes acessíveis podem ficar quentes quando usado com os aparelhos de cozinhar.

## DESCRIÇÃO

O aparelho pode ser instalado no modo depurador ou exaustor para os modelos DI61/62BR, DI61/62PT, DI61/62IX, DI61/62PR, DI61/62VM, DI81/82BR, DI81/82PT, DI81/82IX, DI81/82PR, DI81/82VM; e no modo depurador para os modelos DI60BIBR, DI80BIBR, DI601/602BR, DI801/802BR.

**Modo Depurador (Fig. 1):** o aparelho aspira o ar impregnado de fumaça e cheiros da cozinha, depurando-o através dos filtros anti-gordura e carvão ativado, e depois reintroduz o ar purificado no ambiente. Para que a sua eficiência seja constante, é necessário substituir o filtro de carvão periodicamente.

**Modo Exaustor (Fig. 2):** o aparelho aspira o ar impregnado de fumaça e cheiros da cozinha, fazendo-o passar através do filtro anti-gordura, e depois expelle-o para o exterior através de um duto de descarga. Nesta versão não é necessário utilizar o filtro de carvão.

Decidir, inicialmente, o tipo de instalação desejada: depurador ou exaustor, de acordo com o modelo adquirido.

## INSTALAÇÃO

Antes de começar a instalação é conveniente retirar a tela metálica a fim de poder manusear melhor o exaustor. Para desmontar a tela metálica (Fig. 3), empurrar as duas travas de fixação da mesma em direção ao interior do produto e abrir a tela até ela sair.

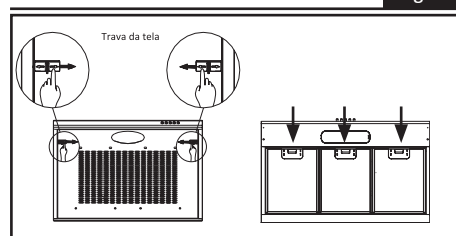

## INSTALAÇÃO NA VERSÃO EXAUSTOR:

Para os depuradores de 3 velocidades, antes da fixação é necessário preparar o duto flexível (Fig. 4) para saída de ar para o exterior. Utilizar um duto de descarga que tenha: o comprimento mínimo indispensável; o menor número de curvas possível (ângulo máximo da curva: 90°); material aprovado pelos regulamentos locais; o lado de dentro o mais liso possível. Aconselha-se ainda evitar mudanças drásticas de seção de tubo (diâmetro aconselhado: Ø100mm).

- Decidir a posição do furo destinado à saída de ar: o furo pode ser feito na parede ou no teto, de acordo com as necessidades. Em ambos os casos o furo deve ser feito em linha vertical em relação ao depurador. (Fig. 6).

- Selecione o modo que melhor te atenda. Prosseguir montando o flange (A) (Fig. 5) na abertura de saída de ar. Coloque as 3 lingüetas no flange e o elemento de fixação coincidindo com os orifícios ovais existentes no exaustor; rodar o flange, levemente, para a direita até fixar.

- Faça o furo na parede, para a saída de ar (diâmetro Ø105mm), tomando como referência a (Fig. 6) onde estão indicadas as medidas das várias possibilidades. Se a função escolhida foi o modo depurador, tampar a abertura de saída de ar com a tampa plástica fornecida com o aparelho.

- Prosseguir, fazendo agora a fixação do aparelho: o exaustor pode ser fixado na parede ou em um armário suspenso de cozinha, de acordo com suas necessidades. IMPORTANTE: respeitar a distância entre a borda inferior do exaustor e a placa do fogão, que deve ser igual ou superior a 650mm, e até no máximo 800mm.

- Fixação na parede: Verificar a posição da tomada e leve em consideração o percurso do cabo de alimentação. Trace na parede uma linha vertical em relação ao seu fogão. Marque o local onde devem ser feitos os dois furos, respeitando as distâncias indicadas no desenho (Fig. 7). Faça os 2 furos e encaixe as 2 buchas fornecidas com o aparelho. Insira os 2 parafusos fornecidos nas buchas e parafusos, entretanto, não os atarraxe completamente. Aproxime o exaustor a parede e o prenda aos 2 parafusos; operando pelo lado de dentro do exaustor, atarraxe os 2 parafusos completamente (Fig. 8).

- Conecte o duto flexível à flange do exaustor, utilizando uma braçadeira de metal. O tubo e as braçadeiras não são fornecidos com o aparelho. Fazer a ligação elétrica.

- Fixação em um armário suspenso de cozinha: O armário suspenso deve ser dimensionado de acordo com as medidas indicadas (Fig. 9). Fazer um furo de 105mm de diâmetro no armário suspenso de acordo com a mesma figura antes de fixar o exaustor ao móvel. Em todo o caso, verificar a posição da tomada e ter em consideração o percurso do cabo de alimentação (pode ser necessário fazer uma abertura para o cabo de alimentação no armário suspenso).

- Encostar o exaustor no armário suspenso e inserir os 4 parafusos operando pela parte interna do aparelho para perfuração do armário suspenso (Fig. 10).

- Conecte o duto flexível à flange do exaustor, utilizando uma braçadeira de metal. O tubo e as braçadeiras não são fornecidos com o aparelho. Fazer a ligação elétrica.

- Nesta altura está concluída a instalação.

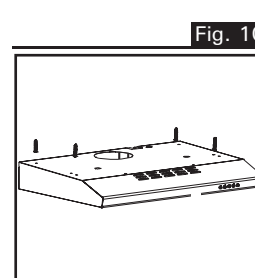
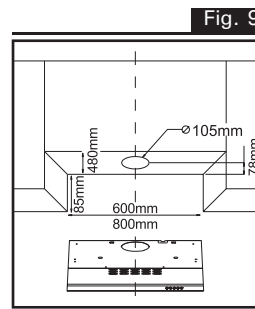
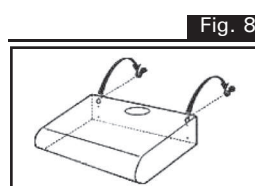
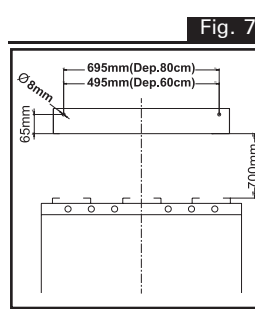
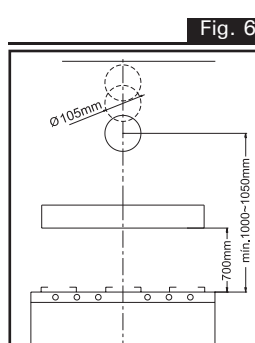
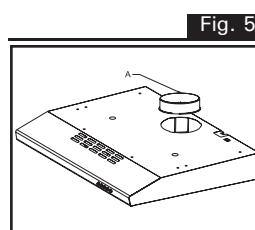
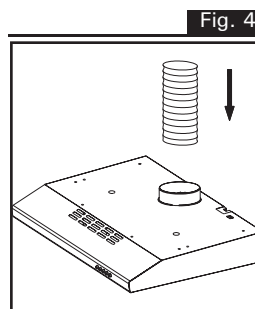

Aconselhamos:

1. Para os modelos no modo depurador ou exaustor, verificar se a alavanca Depurador/Exaustor está correta: a referida alavanca está situada no grupo motor e, em caso de instalação na versão exaustor, deverá ser colocada em cima do símbolo (E) (Fig. 11).

2. Lembrar-se também que, na versão Exaustor, não é necessário usar filtro de carvão. Neste caso siga a instrução de manutenção dos filtros da seção (LIMPEZA E MANUTENÇÃO - Fig.14).

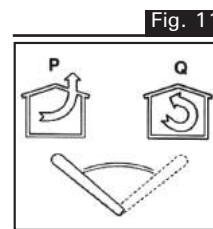

## FUNCIONAMENTO

**ATENÇÃO**  
ANTES DE LIGAR O SEU SUGGAR BIVOLT, VERIFIQUE SE A TENSÃO DA REDE É A MESMA DA SELECIONADA NA CHAVE (127V OU 220V - ESTA CHAVE SÓ EXISTE NOS MODELOS DE 1 VELOCIDADE). SE NÃO ESTIVER NA TENSÃO DA SUA REDE, FAÇA O AJUSTE NECESSÁRIO MUDANDO A CHAVE PARA A TENSÃO DA SUA REDE - 127V OU 220V (FIG. 12.1).

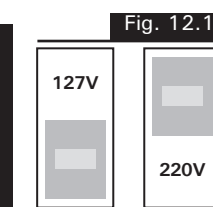

COMANDOS - MODELOS 3 VELOCIDADES (Fig. 12.2):

- (A) = interruptor do motor: desligado.
- (B) = interruptor do motor: ligado na primeira velocidade.
- (C) = interruptor do motor: ligado na segunda velocidade.
- (D) = interruptor do motor: ligado na terceira velocidade.
- (E) = interruptor da luz.

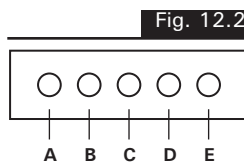

COMANDOS - MODELOS 1 VELOCIDADE (Fig. 12.3):

- (A) = interruptor do motor: desligado.
- (B) = interruptor do motor: ligado.
- (C) = interruptor da luz.

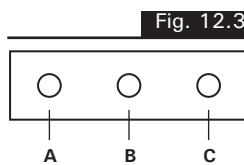

## LIMPEZA E MANUTENÇÃO

- Antes de proceder com qualquer operação de manutenção e limpeza, desligue o aparelho da tomada elétrica.

- O aparelho deverá ser limpo por dentro e por fora a cada dois meses, aproximadamente, ou com maior frequência no caso de uso intenso.

**ATENÇÃO:** Existe um risco de incêndio se a limpeza não for realizada em conformidade com as instruções;

- Limpeza externa: utilize detergente ou sabão neutro e um pano macio para limpeza do gabinete, painel frontal e lente da luminária. Nunca utilize removedores ou outras substâncias químicas abrasivas, pois poderão riscar ou deformar o produto.

- Limpeza interna: antes de iniciar qualquer limpeza ou manutenção, desligue o plugue da tomada de força. Na parte interna utilize, água quente, sabão ou detergente neutro e um pano macio para limpeza.

**ATENÇÃO:** não molhe os filtros, motor e partes elétricas. Nunca jogue água no aparelho. - A tela deve ser limpa a cada 2 meses ou com maior frequência em caso de uso intenso. Utilize uma solução morna de detergente para a limpeza.

- Os filtros de carvão não são laváveis e não podem ser recuperados. Sua substituição deve ser feita a cada 3 meses ou com maior frequência em caso de uso intenso.

- Para desmontar a tela metálica (Fig. 13), empurrar a trava de fixação conforme imagem e abrir a tela até ela sair.

**Nota 1: Se a tela for de alumínio lavável, basta proceder com sua limpeza. Se for de poliéster, retire o suporte da manta para proceder com sua troca. Para troca do filtro de carvão ativado, basta desencaixá-lo do depurador e encaixar o filtro novo (Fig.14)**  
**O filtro de alumínio lavável deve ser lavado a cada 3 meses ou quando necessário.**

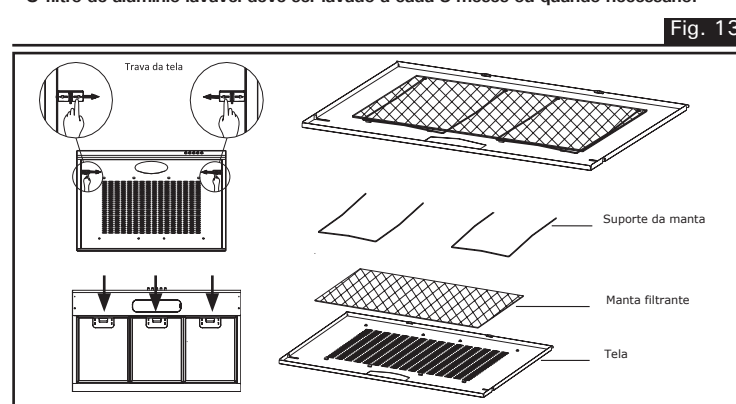

Recoloque a tela metálica em sua posição, empurrar as 2 travas ao mesmo tempo no sentido inverso para travar a tela metálica.



## ILUMINAÇÃO

O depurador Slim funciona com 1 lâmpada incandescente soquete (rosca) E14 de 15W para os depuradores de 3 velocidades e 1 lâmpada incandescente soquete (rosca) E14 de 40W para depuradores de 1 velocidade.

**ADVERTÊNCIA:** Desligue sempre a alimentação elétrica, antes de realizar qualquer tipo de manutenção no aparelho. Cuidado ao manusear a lâmpada se ela estiver quente.

Para trocar as lâmpadas:

1. Retire os filtros e a tela metálica conforme instrução anterior.
2. Retire a lâmpada com as mãos.
3. Instale uma lâmpada nova do tipo E14 de 15W (modelos de 3 velocidades) ou do tipo E14 de 40W (modelo de 1 velocidade) de mesma tensão de sua residência. **Não toque na lâmpada com as mãos desprotegidas!**

**CUIDADO**  
A SUPERFÍCIE DAS LÂMPADAS PODE ESTAR QUENTE. TENHA CUIDADO QUANDO FOR REALIZAR A SUBSTITUIÇÃO.

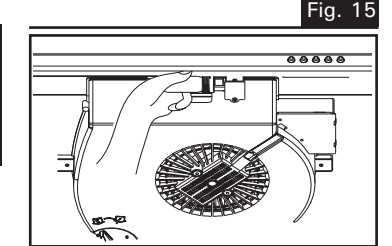

MODELO	CARACTERÍSTICAS TÉCNICAS					
	SLIM 3 VELOCIDADES		SLIM 1 VELOCIDADE			
TAMANHO	60cm	80cm	60cm	80cm		
TENSÃO (V)	127	220	127	220	BIVOLT	BIVOLT
POTÊNCIA (W)	105	105	105	105	105	105
CONSUMO (kWh)	0,11	0,11	0,11	0,11	0,11	0,11
PESO S/ EMBALAGEM (kg)	4,6		5,1		4,6	5,1
FREQUÊNCIA (Hz)	60		60		60	60
PRODUTO S/ EMBALAGEM (LargxAlt x Prof cm)	60,0x8,5x48,0		80,0x8,5x48,0		60,0x8,5x48,0	80,0x8,5x48,0

## TERMO DE GARANTIA

Este produto será garantido pela Suggar, pelo prazo de 1 ano, já incluso a garantia legal de 90 dias, a partir da data de emissão da Nota Fiscal da compra, contra eventuais defeitos de fabricação ou de peças.

A Nota Fiscal de compra deste produto é parte integrante da presente garantia. Sua primeira via deve ser apresentada pelo consumidor, no caso do uso da garantia.

Os consertos em garantia somente poderão ser efetuados por um Posto de Assistência Técnica Suggar. A relação dos Postos Autorizados encontra-se no verso deste manual e no site [www.suggar.com.br](http://www.suggar.com.br).

A Suggar é responsável pela definição das peças e reparos necessários para a solução do problema. Durante a garantia, os reparos necessários, de acordo com a avaliação da Suggar, não terão custo para o consumidor.

O aparelho somente poderá ser reparado pelos técnicos dos Postos Autorizados Suggar (P.A.S.), ou por pessoas credenciadas pela Suggar.

**Esta garantia não cobre danos causados por:**

01 - Danos sofridos pelo produto, ou seus acessórios, em consequência de acidentes, manuseio ou uso incorreto ou em desacordo com as recomendações do seu manual.

02 - Problemas com o fio de alimentação, causados por falta de observação às instruções de segurança.

03 - Produto que tenha sido aberto, examinado, alterado ou consertado por pessoas ou oficinas não autorizadas.

04 - Produtos que foram danificados por uso não-doméstico.

05 - Ligações feitas em tensão diferente da especificada no aparelho, bem como avarias oriundas de maus tratos, choques bruscos e agentes cuja origem seja transporte, armazenamento indevido ou, ainda, forças da natureza (enchentes, sobrecargas elétricas, raios, etc.) invalidam a garantia dos componentes danificados.

Ao solicitar atendimento em garantia, tenha em mãos a Nota Fiscal de compra, verifique o problema e explique-o detalhadamente.

As fotos, ilustrações e especificações técnicas, aqui descritas, poderão ser modificadas sem prévio aviso.

## IMPORTANTE

Durante a garantia, as visitas técnicas somente serão gratuitas nos perímetros urbanos onde estiverem localizados os Postos Autorizados SUGGAR (P.A.S.), conforme relação que acompanha o produto. Fora do perímetro urbano ou de atuação do Posto Autorizado SUGGAR, será cobrada, do consumidor, taxa de locomoção do técnico por km rodado, valor previamente combinado entre o consumidor e o Posto Autorizado SUGGAR. Se houver necessidade de mão-de-obra específica para reparação do local de instalação, bem como utilização de materiais que não acompanham produto, os custos serão de inteira responsabilidade do consumidor. Não serão incluídas, na garantia, as despesas com a remoção do produto para manutenção, a não ser que algum defeito de fabricação gere esta necessidade e a mesma seja constatada pelo técnico do Posto Autorizado SUGGAR.

Representantes e assistentes técnicos em todo o País.

**SUGGAR**  
eletrodomésticos  
[www.suggar.com.br](http://www.suggar.com.br)

RAZÃO SOCIAL:  
Madson Eletrometalúrgica Ltda.

Belo Horizonte/MG  
Rua Jerônimo Marcucci, 74  
Bairro Olhos D'água  
CEP: 30390-150

CENTRAL DE RELACIONAMENTO  
**0800 200 5050**



## REDE DE ASSISTÊNCIA TÉCNICA AUTORIZADA SUGGAR eletrodomésticos

A rede de postos autorizados poderá sofrer alterações sem aviso prévio.

Para conferir a lista atualizada, acessa pela internet: **http://www.suggar.com.br/rede-credenciada**

**ACRE - AC**  
EPITACIOLÂNDIA - CEP 69934-000 - Tel.: (RR) 3546-3850  
RIO BRANCO - CEP 69911-114 - Tel.: (68) 3228-3166 / 3228-7645  
RIO BRANCO - CEP 69918-578 - Tel.: (68) 3228-7650

**ALAGOAS - AL**  
APRÁRACA - CEP 57300-020 - Tel.: (82) 3521-4091 / 9959-7928  
APRÁRACA - CEP 57304-510 - Tel.: (82) 3521-2264  
DELMIRO GOUVEIA - CEP 57480-000 - Tel.: (82) 3641-1687  
GIRAU DO PONCIANO - CEP 57360-000 - Tel.: (82) 99844- 9020  
MACEIÓ - CEP 57017-030 - Tel.: (82) 3326-2627 / 3326-4981  
MACEIÓ - CEP 57051-550 - Tel.: (82) 3326-5422 / 3326-5563  
MACEIÓ - CEP 57055-690 - Tel.: (82) 3338-8748 / 3358-9080  
MATRIZ DE CAMARAGIBE - CEP 57910-000 - Tel.: (82) 3251-1529  
PENEDO - CEP 57200-000 - Tel.: (82) 9986-9635  
SÃO MIGUEL DOS CAMPOS - CEP 57240-008 - Tel.: (82) 3271-2424 / (82) 3271-4952  
TEUTÔNIO VILELA - CEP 65213-000 - Tel.: (82)3543-3907

**AMAPÁ - AP**  
MACAPÁ - CEP 68902-870 - Tel.: (96) 3241-1045 / 9128-6284  
MACAPÁ - CEP 68902-870 - Tel.: (96) 3242-8507

**AMAZONAS - AM**  
MANAUS - CEP 69055-000 - Tel.: (92) 4141-6181 / 3648-1272

**BAHIA - BA**  
ALAGOINHAS - CEP 48010-000 - Tel.: (75) 3422-1799  
ALAGOINHAS - CEP 48080-130 - Tel.: (75) 3421-9957  
AMARGOSA - CEP 45300-000 - Tel.: (75) 3634-3494  
BARRA DA ESTIVA - CEP 46650-000 - Tel.: (77) 3450-1504  
BARRACOS - CEP 48100-000 - Tel.: (75) 3608-2323 / 3621-8400  
BRUMADO - CEP 46400-000 - Tel.: (77) 3441-4100  
CAETITÊ - CEP 46400-000 - Tel.: (77) 3454-1736  
CAMAÇARI - CEP 42800-430 - Tel.: (77) 3644-1807  
CANDEIAS - CEP 43815-390 - Tel.: (71) 3601-7165 / 8756-0979  
CONCEIÇÃO DO COITÉ - CEP 48730-000 - Tel.: (75) 3262-3203 / 9989-6729  
CRUZ DAS ALMAS - CEP 44340-000 - Tel.: (75) 3621-5120  
ESPLANADA - CEP 48370-000 - Tel.: (75) 9953-1412 / 9944-8017  
EUCLIDES DA CUNHA - CEP 48500-000 - Tel.: (75) 3271-3185  
ELNÓPIO - CEP 48820-340 - Tel.: (73) 3261-5250  
FEIRA DE SANTANA - CEP 44001-256 - Tel.: (75) 3623-8106 / 3623-8395  
FEIRA DE SANTANA - CEP 44001-592 - Tel.: (75) 3623-1873  
FEIRA DE SANTANA - CEP 44088-714 - Tel.: (75) 3024-0588  
GANDU - CEP 45450-000 - Tel.: (73) 3254-2688  
GUANAMBI - CEP 46430-000 - Tel.: (77) 3451-2791  
GUANAMBI - CEP 46430-000 - Tel.: (77) 3451-2791 / 9118-6055  
ILHÉUS - CEP 45650-450 - Tel.: (75) 9864-0796  
ILHÉUS - CEP 45653-270 - Tel.: (73) 3633-5066 / 98147-8399 / 98803-4319  
INHAMBUPE - CEP 48490-000 - Tel.: (75) 3431-3263 / 9971-8486 / 8170-2336  
IPAÚ - CEP 45570-000 - Tel.: (73) 3531-4047  
IRECÊ - CEP 44900-000 - Tel.: (74) 3641-7000  
ITABERABA - CEP 46880-000 - Tel.: (75) 3251-2403  
ITABUNA - CEP 45600-200 - Tel.: (73) 3212-1140 / 3041-0068  
ITABUNA - CEP 45600-200 - Tel.: (73) 3215-2328  
ITAMARAJÚ - CEP 45836-000 - Tel.: (73) 3294-4292  
JACOBINA - CEP 44700-000 - Tel.: (74) 3621-3787  
JAGUAQUARA - CEP 45345-000 - Tel.: (73) 3534-1654  
JEQUIÊ - CEP 45200-120 - Tel.: (73) 3046-2015 / 3625-8228  
JEQUIÊ - CEP 45205-010 - Tel.: (73) 3525-2760  
JITAINA - CEP 45225-000 - Tel.: (73) 3535-2854  
JUAZEIRO - CEP 48904-020 - Tel.: (74) 3612-5533  
LAURO DE FREITAS - CEP 42702-650 - Tel.: (71) 3287-0497  
LUIS EDUARDO MAGALHÃES - CEP 47850-000 - Tel.: (77) 3628-1130  
MONTE SANTI - CEP 48800-000 - Tel.: (71) 9158-1769  
PAULO AFRONSO - CEP 48600-000 - Tel.: (77) 3281-8466 / 3281-5866  
PLANALTO - CEP 45190-000 - Tel.: (77) 3434-2543  
PORTO SEGURO - CEP 45810-000 - Tel.: (73) 3268-3638  
PRADO - CEP 45980-00 - Tel.: (73) 3021-0090  
Riachão do Jacuipê - CEP 44640-000 - Tel.: (75) 3264-3046  
RIBEIRA DO POMBALE - CEP 48400-000 - Tel.: (75) 3276-1866  
SALVADOR - CEP 40140-240 - Tel.: (71) 3264-4957  
SALVADOR - CEP 40302-120 - Tel.: (71) 3241-1955 / (71) 98531-3910  
SALVADOR - CEP 40323-200 - Tel.: (71) 3244-0647 / 3017-7544  
SANTA MARIA DA VITÓRIA - CEP 47640-000 - Tel.: (77) 3483-4717 / 9148-7384 / 9596-1191 / 9983-7856  
SANTANA MARIA DA VITÓRIA - CEP 47640-000 - Tel.: (77) 3483-4717 / 9148-7384 / 9596-1191 / 9983-7856  
SANTALUZ - CEP 48880-000 - Tel.: (77) 9208-6318 / 8166-5159  
SANTO ANTONIO DE JESUS - CEP 44571-021 - Tel.: (75) 3632-4772  
SANTO ANTONIO DE JESUS - CEP 44572-000 - Tel.: (75) 3631-0364  
SANTO ESTEVÃO - CEP 44190-000 - Tel.: (75) 3245-2668  
SENHOR DO BONFIM - CEP 48970-000 - Tel.: (74) 3541-1287  
SERRINHA - CEP 48700-00 - Tel.: (75) 3261-3040 / 8159-9402  
TANQUE NOVO - CEP 46580-000 - Tel.: (77) 3695-1449

TEIXEIRA DE FREITAS - CEP 45995-028 - Tel.: (73) 3291-8266 / 3013-9463  
UBAITABA - CEP 45545-000 - Tel.: (73) 98253-4140  
VALENÇA - CEP 45400-000 - Tel.: (75) 3641-4187  
VALENÇA - CEP 45400-000 - Tel.: (75) 3643-1391 / 3643-1749  
VITÓRIA DA CONQUISTA - CEP 45000-735 - Tel.: (77) 3422-3243 / 3421-500 / 8838-6053  
XIQUE XIQUE - CEP 47400-000 - Tel.: (74) 3661-1357

**CEARÁ - CE**  
ACIOPARA - CEP 63560-000 - Tel.: (88) 3565-0258 / (88) 99685-6619  
ARACATI - CEP 62800-000 - Tel.: (88) 3421-3557 / 9743-0761  
CAUCAIA - CEP 61650-390 - Tel.: (85) 3237-0184  
CAUCAIA - CEP 61655-720 - Tel.: (85) 3475-3945 / 98739-7666  
CRATEUS - CEP 63700-000 - Tel.: (88) 3691-1580 / 3691-0019  
CRATEUS - CEP 63700-000 - Tel.: (88) 99670-1212  
FORTALEZA - CEP 60326-225 - Tel.: (85) 3243-7626  
FORTALEZA - CEP 60345-602 - Tel.: (85) 3284-6045 / 9 8896-5774  
GUARACABA DO NORTE - CEP 62380-000 - Tel.: (88) 3652-1759  
HORIZONTE - CEP 62880-000 - Tel.: (85) 3336-1161 / 3332-2191  
ICÓ - CEP 63430-000 - Tel.: (88) 3561-2032  
ICÓ - CEP 63430-000 - Tel.: (88) 3561-5346  
IGATUVA - CEP 63500-000 - Tel.: (88) 3581-0853  
IGATUVA - CEP 63500-119 - Tel.: (88) 3581-1354  
ITAREMA - CEP 62590-000 - Tel.: (88) 3667-1198  
JUAZEIRO DO NORTE - CEP 63010-01 - Tel.: (88) 3512-2120

JUAZEIRO DO NORTE - CEP 63050-008 - Tel.: (88) 3511-3337  
JUAZEIRO DO NORTE - CEP 63050-245 - Tel.: (88) 3511-6247  
MARACANAU - CEP 61900-400 - Tel.: (85) 3371-4049 / 33824530  
RIO BRANCO - CEP 69918-578 - Tel.: (68) 3228-7650

**DISTRITO FEDERAL - DF**  
BRÁSILIA - CEP 70360-510 - Tel.: (61) 3443-2140  
BRÁSILIA - CEP 71700-172 - Tel.: (61) 3568-3375 / 3381-8266  
BRÁSILIA - CEP 71790-767 - Tel.: (61) 3467-4302 / 9125-3171  
BRÁSILIA - CEP 72120-130 - Tel.: (61) 3562-8090  
BRÁSILIA - CEP 73330-087 - Tel.: (61) 3049-2505 / 3049-2205 / 3308-2505  
CELÂNDIA - CEP 72220-524 - Tel.: (61) 3371-2293  
GAMA - CEP 72410-300 - Tel.: (61) 3384-8898 / 3385-2454

**ESPIRITO SANTO - ES**  
ARACRUZ - CEP 29192-066 - Tel.: (27) 3256- 7563/ 9 9997- 9885  
BARRA DE SÃO FRANCISCO - CEP 29800-000 - Tel.: (27) 3756-3003 / 9 912- 9934  
CARACICA - CEP 26146-330 - Tel.: (27) 3090-2176 / 3386-7298 / 3090-2175  
CARACICA - CEP 29141-565 - Tel.: (27) 3316-2879  
ALGOINHAS - CEP 29360-000 - Tel.: (28) 3542-6523  
COLATINA - CEP 29700-030 - Tel.: (27) 3722-0108 / Fax: 3722-7052  
GUAJUBA - CEP 29560-000 - Tel.: (28) 3553-1638  
BATIBA - CEP 29395-000 - Tel.: (28) 99943-1908  
ILUNA - CEP 29390-000 - Tel.: (28) 3545-3682 / 9986-0950  
JAGUARIÊ - CEP 29950-000 - Tel.: (27) 3769-2076  
LINHARES - CEP 29900-070 - Tel.: (27) 3371-1713 / 3373-1913  
PINHEIROS - CEP 29980-000 - Tel.: (27) 3765-1575  
PIUMA - CEP 29285-000 - Tel.: (28) 3520-1364  
SÃO GABRIEL DA PALHA - CEP 29780-000 - Tel.: (27) 3727-2617 / 9863-3484  
SÃO MATELUS - CEP 29930-660 - Tel.: (27) 3767-3212 / 99604-8983  
SÃO MATEUS - CEP 29930-660 - Tel.: (27) 99993-9530  
SERRA - CEP 29160-790 - Tel.: (27) 3066-1394  
VILA VELHA - CEP 29106-010 - Tel.: (27) 3339-8176 / 3340-4199 / 3062-3554  
VILA VELHA - CEP 29117-230 - Tel.: (27) 3055-3839 / 3013-8889  
VILA VELHA - CEP 29120-568 - Tel.: (27) 3229-0171  
VILA VELHA - CEP 29123-220 - Tel.: (27) 3229-8399 / 3289-0818

VITÓRIA - CEP 29010-680 - Tel.: (27) 3222-8565  
VITÓRIA - CEP 29010-700 - Tel.: (27) 3223-7256 (Somente Garantias/ Somente Portáteis)  
VITÓRIA - CEP 48490-000 - Tel.: (75) 3431-3263 / 9971-8486 / 8170-2336

**GOIÁS - GO**  
ANÁPOLIS - CEP 75083-460 - Tel.: (62) 3318-1535 / 3318-2232  
APARECIDA DE GOIÂNIA - CEP 74915-310 - Tel.: (62) 3094-3007  
CATALÃO - CEP 75703-300 - Tel.: (64) 3441-2152 / 3441-2872  
FORMOSA - CEP 73801-190 - Tel.: (61) 3631-8925  
GOIÂNIA - CEP 74045-040 - Tel.: (62) 3224-7117 / 3245-1464  
GOIÂNIA - CEP 74250-320 - Tel.: (62) 3285-5045 / 3945-6554  
GOIÂNIA - CEP 74530-260 - Tel.: (62) 3223-6044 / 3233-5739  
GOIÂNIA - CEP 74640-040 - Tel.: (62) 3942-4618  
GOIÂNIA - CEP 74823-420 - Tel.: (62) 3255-5541  
GOIATUBA - CEP 75600-000 - Tel.: (64) 3495-2288  
INHUMAS - CEP 75400-000 - Tel.: (62) 3511-1108  
INHUMAS - CEP 75400-000 - Tel.: (62) 3511-1371 / 9994-7722  
IPAMERI - CEP 75780-000 - Tel.: (64) 3491-1417  
IPAMERI - CEP 75780-000 - Tel.: (66)98427-1148  
ITUMBIRA - CEP 75530-000 - Tel.: (64) 3431-1990  
ITUMBIRA - CEP 75530-370 - Tel.: (64) 3431-5891 / 3433-5891  
JATÁ - CEP 75802-040 - Tel.: EstrelaDistribuidora.deEletrodomésticosLda  
PINEDO DO RIO - CEP 75200-000 - Tel.: (64) 3461-1730  
PLANALTINA - CEP 73751-521 - Tel.: (61) 3639-3232  
PRORANGATU - CEP 76550-000 - Tel.: (62) 3362-1991 / 3362-2004  
RIO VERDE - CEP 75901-030 - Tel.: (64) 3613-1919 / 3612-1595 / 8443-9782  
RIO VERDE - CEP 40302-120 - Tel.: (71) 3241-1955 / (71) 98531-3910  
SALVADOR - CEP 40323-200 - Tel.: (71) 3244-0647 / 3017-7544  
SANTA MARIA DA VITÓRIA - CEP 47640-000 - Tel.: (77) 3483-4717 / 9148-7384 / 9596-1191 / 9983-7856  
SANTANA MARIA DA VITÓRIA - CEP 47640-000 - Tel.: (77) 3483-4717 / 9148-7384 / 9596-1191 / 9983-7856  
SANTALUZ - CEP 48880-000 - Tel.: (77) 9208-6318 / 8166-5159  
SANTO ANTONIO DE JESUS - CEP 44571-021 - Tel.: (75) 3632-4772  
SANTO ANTONIO DE JESUS - CEP 44572-000 - Tel.: (75) 3631-0364  
SANTO ESTEVÃO - CEP 44190-000 - Tel.: (75) 3245-2668  
SENHOR DO BONFIM - CEP 48970-000 - Tel.: (74) 3541-1287  
SERRINHA - CEP 48700-00 - Tel.: (75) 3261-3040 / 8159-9402  
TANQUE NOVO - CEP 46580-000 - Tel.: (77) 3695-1449

TEIXEIRA DE FREITAS - CEP 45995-028 - Tel.: (73) 3291-8266 / 3013-9463  
UBAITABA - CEP 45545-000 - Tel.: (73) 98253-4140  
VALENÇA - CEP 45400-000 - Tel.: (75) 3641-4187  
VALENÇA - CEP 45400-000 - Tel.: (75) 3643-1391 / 3643-1749  
VITÓRIA DA CONQUISTA - CEP 45000-735 - Tel.: (77) 3422-3243 / 3421-500 / 8838-6053  
XIQUE XIQUE - CEP 47400-000 - Tel.: (74) 3661-1357

**MARANHÃO - MA**  
ARARI - CEP 65480-000 - Tel.: (98) 3453-1924  
BACABAL - CEP 65700-000 - Tel.: (99) 3621-5552  
BACABAL - CEP 65700-000 - Tel.: (99) 3627-6950 / 3627-6960  
CORDATÁ - CEP 65415-000 - Tel.: (99)3641-1214 / (99) 98164-4012  
NO DO PEDRO - CEP 65765-000 - Tel.: (99) 3662-2677 / 9139-1241  
IMPERATRIZ - CEP 65901-490 - Tel.: (99) 3529-7174 / 3529-7172  
IMPERATRIZ - CEP 65907-100 - Tel.: (99) 3524-1533 / 3524-5843 / 3523-3054  
PINHEIROS - CEP 65725-000 - Tel.: (99) 3642-3376  
PENEDAS - CEP 65200-000 - Tel.: (98) 3381-3372  
PRESIDENTE DUTRA - CEP 65760-000 - Tel.: (99) 3663-1828 / 3663-3463  
CAUCAIA - CEP 65165-720 - Tel.: (85) 3475-3945 / 98739-7666  
CRATEUS - CEP 63700-000 - Tel.: (88) 3691-1580 / 3691-0019  
CRATEUS - CEP 63700-000 - Tel.: (88) 99670-1212  
FORTALEZA - CEP 60326-225 - Tel.: (85) 3243-7626  
FORTALEZA - CEP 60345-602 - Tel.: (85) 3284-6045 / 9 8896-5774  
GUARACABA DO NORTE - CEP 62380-000 - Tel.: (88) 3652-1759  
HORIZONTE - CEP 62880-000 - Tel.: (85) 3336-1161 / 3332-2191  
ICÓ - CEP 63430-000 - Tel.: (88) 3561-2032  
ICÓ - CEP 63430-000 - Tel.: (88) 3561-5346  
IGATUVA - CEP 63500-000 - Tel.: (88) 3581-0853  
IGATUVA - CEP 63500-119 - Tel.: (88) 3581-1354  
ITAREMA - CEP 62590-000 - Tel.: (88) 3667-1198  
JUAZEIRO DO NORTE - CEP 63010-01 - Tel.: (88) 3512-2120

**MATO GROSSO - MT**  
ALTA FLORESTA - CEP 78580-000 - Tel.: (66) 3521-9096  
ARENÓPOLIS - CEP 78420-000 - Tel.: (65) 3343-1538 / 9904-6683  
CAMPO VERDE - CEP 78840-000 - Tel.: (66) 3419-1382  
COURIDER - CEP 78500-000 - Tel.: (66) 3541-1775  
CUJABÁ - CEP 78005-600 - Tel.: (65) 3621-1019  
JACIARA - CEP 78820-000 - Tel.: (66) 34613334  
JUJARA - CEP 78575-000 - Tel.: (66) 3556-1811  
MIRASSOL D'ESTEVE - CEP 78280-000 - Tel.: (65) 3241-1827  
PONTES E LACERDA - CEP 78250-000 - Tel.: (65) 3256-2269  
PRIMEIRA DO LESTE - CEP 78850-000 - Tel.: (66) 3498-1085 / 3498-8060  
RIBEIRÃO CASCAVALHEA - CEP 78675-000 - Tel.: (66) 3489-1420 (66) 3489-1420  
SOBRAL - CEP 62010-290 - Tel.: (88) 3614-8743 / 9213-3052  
ROSÁRIO OESTE - CEP 78470-000 - Tel.: (65) 99912-6580  
VÁRZEA GRANDE - CEP 78118-091 - Tel.: (65) 3685-0448

**MATO GROSSO DO SUL - MS**  
AMAMBAÍ - CEP 79990-000 - Tel.: (67) 3481-1098  
BELA VISTA - CEP 79260-000 - Tel.: (67) 9904-0407 / 3439-3875  
BOCAÍPO - CEP 79290-000 - Tel.: (67) 3255-2120  
CAARARÔ - CEP 79400-940 - Tel.: (67) 3453-4305  
CAMPO GRANDE - CEP 79005-470 - Tel.: (67) 3321-0258  
CAMPO GRANDE - CEP 79117-020 - Tel.: (67) 3321-4608  
CORUMBÁ - CEP 79303-030 - Tel.: (67) 3231-7082 / Fax: 3231-2217  
DOURADOS - CEP 79810-010 - Tel.: (67) 3421-0141 / Fax: 3423-3116  
MARACAJU - CEP 79150-000 - Tel.: (67) 9601-9979 / 9619-9948  
NAVALAI - CEP 79950-000 - Tel.: (67) 3461-2414  
NOVA ANDRADINA - CEP 79750-000 - Tel.: (67) 3441-5242  
PARANAIÁ - CEP 79500-000 - Tel.: (67) 3668-2213  
RIBAS DO RIO PARDO - CEP 79180-000 - Tel.: (67) 99693- 1076  
RIO BRILHANTE - CEP 79130-000 - Tel.: (67) 3452-2036

**MINAS GERAIS - MG**  
ABATEÍ - CEP 35620-000 - Tel.: (37) 3541-2221  
ARAUJÁ - CEP 39600-000 - Tel.: (33) 3731-2432 / 9967-0903  
ARGAGUARI - CEP 38440-286 - Tel.: (34) 3422-2529  
ARAXÁ - CEP 38180-064 - Tel.: (34) 3661-6226  
ARAXÁ - CEP 38183-388 - Tel.: (34) 3662-3575 / 3662-6019  
ARCOS - CEP 37292-000 - Tel.: (37) 3351-2872  
BAMBUI - CEP 38900-000 - Tel.: (37) 3431-3003  
BARÃO DE COCAYS - CEP 35970-000 - Tel.: (31) 3837-1253  
BARBACENA - CEP 36202-342 - Tel.: (32) 3332-2525  
BELO HORIZONTE - CEP 30390-180 - Tel.: (31) 3282-0327 / 9935-5971 / 8302-0195 / 8424-5817  
BELO HORIZONTE - CEP 30575-470 - Tel.: (31) 3018-8840  
BELO HORIZONTE - CEP 30620-330 - Tel.: (31) 3381-3959 / 3383-6454  
BELO HORIZONTE - CEP 31580-000 - Tel.: (31) 3496-2820 / 3496-1557  
BELO HORIZONTE - CEP 31610-070 - Tel.: (31) 3451-5452 / 3457-5848  
BELO ORIENTE - CEP 35195-000 - Tel.: (32) 3353-2302  
BETIM - CEP 32604-165 - Tel.: (31) 3532-3315  
BOA ESPERANÇA - CEP 31710-000 - Tel.: (35) 3851-3843 / 3851-3477 / 8835-0694  
BOM DESPACHO - CEP 35600-000 - Tel.: (37) 3522-1305 / 9939-5955  
BOTELHO - CEP 37720-000 - Tel.: (35) 9842-8089  
CAMPESTRE - CEP 37730-000 - Tel.: (35) 3743-2066  
CAMPO BELÓ - CEP 37270-000 - Tel.: (35) 3832-6134  
CAPITÓLIO - CEP 37930-000 - Tel.: (37) 3373-1292 / 3373-1555  
CAPITÓLIO - CEP 37930-000 - Tel.: (37) 99834-2086  
CARANDÁ - CEP 36280-000 - Tel.: (32) 3361-2088  
CARANDÁ - CEP 36280-000 - Tel.: (32) 3361-2088  
CARANDÁ - CEP 36280-000 - Tel.: (31) 3461-2114  
CARANGOLA - CEP 36800-000 - Tel.: (32) 3741-6792  
CARATINGA - CEP 35300-009 - Tel.: (33) 3321-3101 / 99947-6442  
CARATINGA - CEP 35300-016 - Tel.: (33) 99967-0486 / 99193-3082  
CATAGUASES - CEP 36770-060 - Tel.: (32) 3421-4755  
CATÃO - CEP 36415-000 - Tel.: (31) 3731-3913  
CONGONHAS - CEP 36415-000 - Tel.: (31) 99793-8511  
CONSELHEIRO LAFAIETE - CEP 36400-000 - Tel.: (31) 3762-3189  
CONTAGEM - CEP 32041-540 - Tel.: (31) 3395-8662  
CORAÇÃO DE JESUS - CEP 39340-000 - Tel.: (38) 3228-1598 / 9983-1017  
CORNELI FABRICIANO - CEP 35170-656 - Tel.: (31) 3841-3824  
CURVELO - CEP 35790-000 - Tel.: (38) 37212529  
DIAMANTINA - CEP 39100-000 - Tel.: (38) 8827-6690 / 3531-9712  
DIVINÓPOLIS - CEP 35500-007 - Tel.: (37) 3221-5278  
DIVINÓPOLIS - CEP 35500-430 - Tel.: (37) 3213-2737  
DIVISA NOVA - CEP 37142-000 - Tel.: (35) 9900-0629  
ESMERALDAS - CEP 35740-000 - Tel.: (31) 3538-1415 / 9961-3080  
FERPAULIZ - CEP 36830-000 - Tel.: (32) 3746-3170  
ESPIROSA - CEP 35570-000 - Tel.: (38) 3812-1793  
FORMIGA - CEP 35910-000 - Tel.: (37) 3321-1031  
FRUTAL - CEP 38200-000 - Tel.: (34) 3421-9850  
GOVERNADOR VALADARES - CEP 39040-362 - Tel.: (32) 3084-3337  
9211-2949  
SANTO ANTÔNIO DO DESCOBERTO - CEP 72900-872 - Tel.: (61) 9616-7771  
SÃO LUIZ DOS MONTES BELOS - CEP 76100-000 - Tel.: (64) 3671-3151 / 3671-5166  
SÃO MIGUEL DO ARAQUIAMA - CEP 76590-000 - Tel.: (62) 3364-3502 / 9688-4520(Whoney)

URUAJÚ - CEP 76400-000 - Tel.: (62) 3357-1328  
VALPARAÍSO DE GOIÁS - CEP 72876-120 - Tel.: (61) 3627-1917 / 3629-5126

**MONTES CLAROS - MC**  
ALTA FLORESTA - CEP 78580-000 - Tel.: (66) 3521-9096  
ARENÓPOLIS - CEP 78420-000 - Tel.: (65) 3343-