

# INSTRUÇÃO DE MONTAGEM INSTRUCCIONES DE MONTAJE

www.henn.com.br  
55 49 3674 3500  
Mondai/SC - Brasil

# HENN

## Roupeiro 02 Portas 03 Gavetas Exclusive Armario 02 Puertas 03 Cajones Exclusive

### Referência/Cor

- M126-05 - Branco HP  
 M126-99 - Branco HP/Carvalho

### Requisitos para montagem Requisitor para la montaje

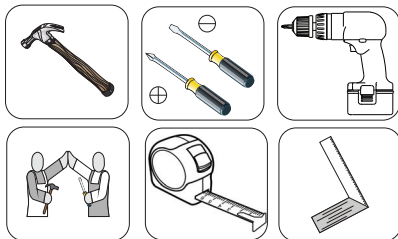

Imagens meramente ilustrativas  
Imágenes meramente ilustrativas

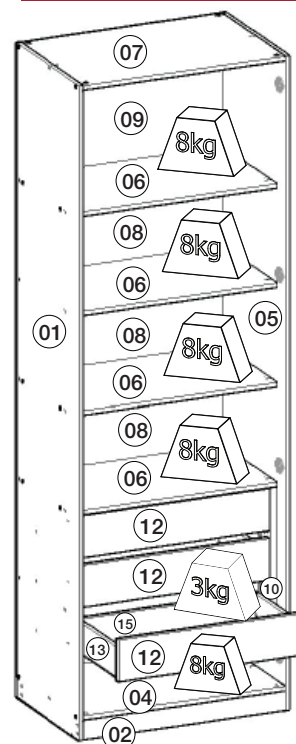
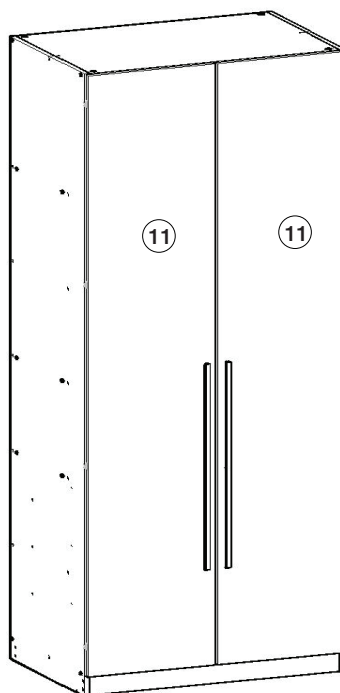

### Lista de Peças / Lista de piezas

Pesos máximos recomendados com carga uniformemente distribuídas.  
Peso máximo recomendado con la carga distribuida uniformemente.

Item	Caixa	Qty	Descrição/ Descripción	Medidas (mm)	M126-05 Branco HP	M126-99 Branco HP/ Carvalho
01	1/2	01	Lateral esquerda/ Lateral izquierda	2400x520x15	03153090	03153090
02	2/2	01	Rodapé frontal / Rodapié frontal	770x73x15	03271271	03271271
03	2/2	01	Rodapé traseiro / Rodapié trasero	770x73x15	03271272	03271272
04	2/2	01	Base/ Base	770x520x15	03292988	03292988
05	1/2	01	Lateral direita/ Lateral derecha	2400x520x15	03153089	03153089
06	2/2	04	Prateleira / Estante	770x450x15	03221277	03221277
07	2/2	01	Tampo superior/ Tapa superior	770x520x15	03292989	03292989
08	1/2	05	Fundo/ Fondo	790x365x3	03111524	03111524
09	1/2	01	Fundo Superior / Fondo superior	790x489x3	03111525	03111525
10	1/2	02	Ripa lateral/ Lado ripa	530x80x25	03250622	03250622
11	1/2	02	Porta/ Puerta	2320x391x15	03212022	03212023
12	2/2	03	Frente de gaveta/ Frente del cajón	712x152x15	03131128	03131128
13	2/2	06	Lado de gaveta/ Lado del cajón	350x110x15	03140559	03140559
14	2/2	03	Fundo de gaveta recortado/ Fondo del cajón recortado	676x361x3	03120494	03120494
15	2/2	03	Ripa de trás/ Listón trasero	695x110x15	03240665	03240665

### SISTEMA DE MONTAGEM

O sistema de montagem dos produtos, funciona de acordo com a ordem crescente dos números indicados no desenho. Ex: 01, 02, 03, 04... até a conclusão da montagem.

### AVISO

Para limpeza de seu móvel, use uma flanela seca ou umedecida, e não utilize produtos químicos que possam danificar seu produto.

### SISTEMA DE MONTAJE

El sistema de montaje de productos funciona de acuerdo con el orden de los números indicados en el dibujo. Ejemplo: 01, 02, 03, 04 ... hasta la realización de la asamblea.

### ADVERTENCIA

Para la limpieza de sus muebles, utilice un trapo seco o humedecido, y no utilice productos químicos que puedan dañar el producto.

### Lista de Ferragens



A união (V) deve ser usada somente quando este módulo for acoplado a outro módulo componível Henn, para unir duas peças de 15mm. Caso ele seja usado separadamente, a utilização do união não se faz necessário.

La unión (V) se debe utilizar sólo cuando el módulo está acoplado a otro módulo componible Henn, para unirse a dos 15mm piezas. Si se utiliza por separado, el uso de unión no es necesario.

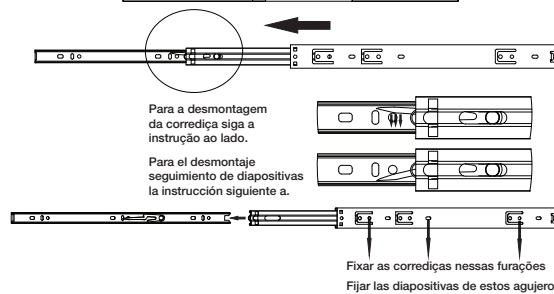
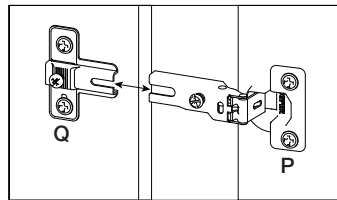
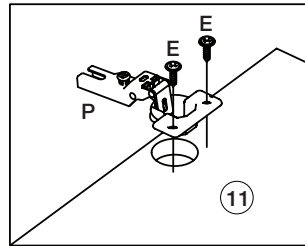
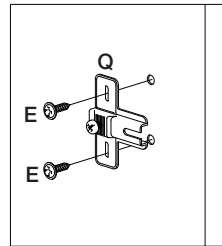
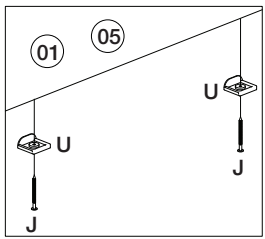
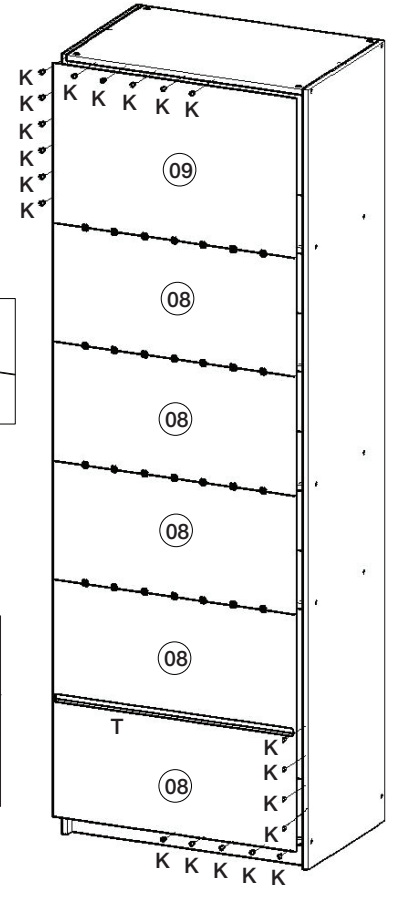
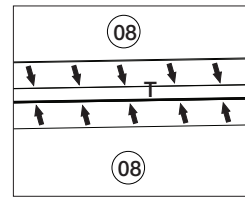
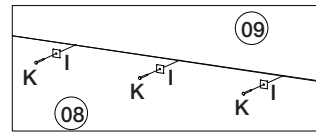
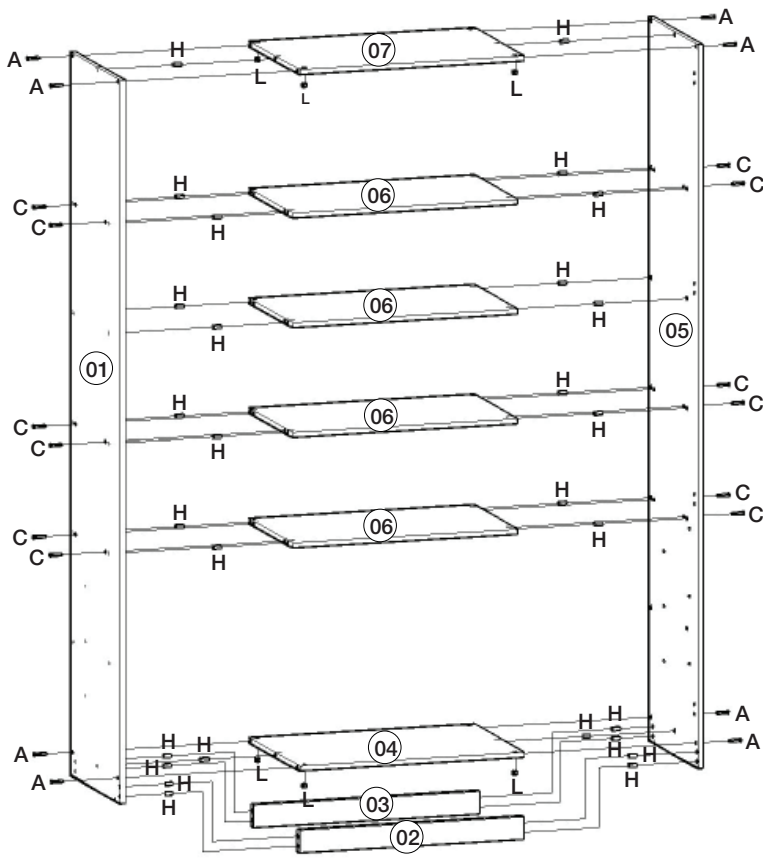

Montagem gaveta 3x. Monte cajón 3x.

