

**Pioneer**

# AVH-A208BT

DVD PLAYER COM RDS

**DIVX**

 **Bluetooth**



Manual do proprietário

# Pioneer 1 ano

## CERTIFICADO DE GARANTIA APARELHO : AVH-A208BT

**NOME DO COMPRADOR :**

**TELEFONE :**

**CEP :**

**CIDADE :**

**ESTADO :**

**ENDEREÇO :**

**DATA DA COMPRA :**

**NOTA FISCAL :**

**VENDIDO POR :**

**Nº DE SÉRIE :**

### Atenção

Este Certificado de Garantia só tem validade quando preenchido e acompanhado da Nota Fiscal correspondente. Conserve-os em seu poder.

## CERTIFICADO DE GARANTIA VÁLIDO SOMENTE NO TERRITÓRIO BRASILEIRO

▶ A PIONEER DO BRASIL LTDA. Garante que o aparelho desempenhará suas funções em conformidade com o seu manual de instruções, assegurando ao adquirente deste aparelho, garantia contra defeitos de matéria-prima e de fabricação, por um período de 01 (um) ano, incluso o período estabelecido por lei, a contar da data de sua aquisição, comprovada mediante a apresentação da respectiva Nota Fiscal do revendedor ao consumidor e deste Certificado de Garantia devidamente preenchido, observando o que segue:

- 1** A garantia supracitada é a única garantia, quer expressa, quer implícita, ficando excluídos quaisquer danos ou prejuízos indiretos, tais como (de forma meramente exemplificativa e não taxativa), lucros cessantes, interrupção de negócios e outros prejuízos pecuniários decorrentes do uso, ou da possibilidade de usar este aparelho;
- 2** A PIONEER declara a garantia nula e sem efeito se for constatada por ela, ou pela assistência técnica autorizada que o aparelho sofreu dano causado por uso em desacordo com o manual de instruções, ligações a tensão de rede errada, acidentes (quedas, batidas, etc.), má utilização, instalação inadequada, ou ainda sinais de haver sido violado, ajustado ou consertado por pessoas não autorizadas;
- 3** O Certificado de Garantia só terá validade quando preenchido juntamente com a Nota Fiscal de Venda ao Consumidor do aparelho;
- 4** Também será anulada a garantia quando este Certificado de Garantia apresentar qualquer sinal de adulteração ou rasura;
- 5** Os consertos e manutenção do aparelho em garantia, serão de competência exclusiva das assistências autorizadas e da PIONEER;
- 6** Os danos ou defeitos causados por agentes externos, por danos causados por uso de CDs/DVDs de má qualidade, ação de produtos de limpeza, excesso de pó, infiltração de líquidos, produtos químicos automotivos, tentativa de furto ou roubo e demais peças que se desgastam naturalmente com o uso (ex: baterias, acessórios, botões, painéis, cintas), ou por outras condições anormais de utilização, em hipótese alguma serão de responsabilidade do fabricante;
- 7** As despesas de frete, seguro e embalagem não estão cobertas por esta garantia, sendo de responsabilidade exclusiva do proprietário;
- 8** Produtos com número de série adulterado ou ilegível também não serão cobertos pela presente garantia.

# Índice

Obrigado por adquirir este produto Pioneer.  
Leia estas instruções para saber como operar seu modelo adequadamente. Depois que você tiver acabado de ler as instruções, guarde este documento num lugar seguro para referência futura.

## Importante

A tela mostrada nos exemplos pode ser diferente das telas reais, as quais podem ser alteradas sem aviso prévio, devido a melhorias de desempenho e função.

■ <b>Precaução</b> .....	3
■ <b>Peças e controles</b> .....	6
■ <b>Operação básica</b> .....	6
■ <b>Bluetooth</b> .....	8
■ <b>Fonte de AV</b> .....	11
■ <b>Conexão de smartphone para fonte de AV</b> .....	11
■ <b>Rádio</b> .....	12
■ <b>Disco</b> .....	13
■ <b>Arquivos compactados ...</b>	15
■ <b>iPod</b> .....	17
■ <b>AUX</b> .....	18
■ <b>Configurações</b> .....	18
Exibindo a tela de configuração .....	18
Configurações do sistema .....	18
Configurações do tema .....	21
Configurações de áudio .....	22
Configurações de vídeo.....	23
■ <b>Menu Favoritos</b> .....	24

■ <b>Outras funções</b> .....	25
■ <b>Conexão</b> .....	25
■ <b>Instalação</b> .....	29
■ <b>Apêndice</b> .....	30

# Precaução

## PRECAUÇÃO

Este produto é um produto laser classificado Classe 1 sob a Segurança de produtos laser, IEC 60825-1:2007, e contém um módulo de laser classe 1M. Para assegurar segurança contínua, não remova nenhuma tampa nem tente acessar o interior do produto. Confie todos os serviços ao pessoal qualificado.

**PRODUTO A LASER DA CLASSE 1**

**CUIDADO—RADIÇÃO A LASER VISÍVEL E INVISÍVEL DA CLASSE 1M QUANDO ABERTO. NÃO OLHE DIRETAMENTE COM INSTRUMENTOS ÓPTICOS.**

## Precauções

Evite o uso prolongado do aparelho com volume superior a 85 decibéis, pois isto poderá prejudicar a sua audição. (Lei Federal 11.291/06)

## ▶ TABELA:

Nível de Decibéis	Exemplos
30	Biblioteca silenciosa, sussurros leves
40	Sala de estar, refrigerador, quarto longe do trânsito
50	Trânsito leve, conversa normal, escritório silencioso
60	Ar condicionado a uma distância de 6 m, máquina de costura
70	Aspirador de pó, secador de cabelo, restaurante ruidoso
80	Tráfego médio de cidade, coletor de lixo, alarme de despertador a uma distância de 60 cm

## ▶ OS RUIDOS ABAIXO PODEM SER PERIGOSOS EM CASO DE EXPOSIÇÃO CONSTANTE

90	Metrô, motocicleta, tráfego de caminhão, cortador de grama
100	Caminhão de lixo, serra elétrica, furadeira pneumática
120	Show de banda de rock em frente às caixas acústicas, trovão
140	Tiro de arma de fogo, avião a jato
180	Lançamento de foguete

Informação cedida pela Deafness Research Foundation, por cortesia

#### Resolução 506 – ANATEL:

“Este equipamento opera em caráter secundário, isto é, não tem direito a proteção contra interferência prejudicial, mesmo de estações do mesmo tipo, e não pode causar interferência a sistemas operando em caráter primário.”

Este equipamento está homologado pela ANATEL de acordo com os procedimentos regulamentados pela Resolução 242/2000 e atende aos requisitos técnicos aplicados.

Para consultas, visite:

[www.anatel.gov.br](http://www.anatel.gov.br)

#### ADVERTÊNCIA

As ranhuras e aberturas no gabinete são fornecidas para ventilação, para garantirem uma operação confiável do produto e para proteção contra o sobreaquecimento. Para evitar o perigo de incêndio, as aberturas nunca devem estar bloqueadas ou tapadas com itens (como papéis, tapetes de chão, roupas).

#### CUIDADO

Este produto é avaliado em condição de clima moderado e tropical sob áudio, vídeo e aparelhos eletrônicos similares - Regras de segurança, IEC 60065.

## Informações de segurança importantes

#### ADVERTÊNCIA

- Não tente você mesmo instalar ou dar manutenção a este produto. A instalação ou manutenção deste produto por pessoas sem treinamento e experiência em equipamentos eletrônicos e acessórios automotivos pode ser perigosa e expor você a riscos de choque elétrico, ferimentos, entre outros perigos.
  - Não permita que este produto entre em contato com água. Pode resultar em choque elétrico. Da mesma forma, o contato com líquidos pode provocar danos, geração de fumaça e sobreaquecimento do produto.
  - Se um líquido ou um objeto se infiltrar no produto, estacione o veículo em um lugar seguro, desligue a chave de ignição (ACC OFF) imediatamente e consulte o seu revendedor ou a Estação de Serviços da Pioneer autorizada mais próxima. Não use o produto nesta condição, porque fazer isso pode provocar um incêndio, choques elétricos ou outras falhas.
  - Se você detectar qualquer fumaça, ruído estranho ou odor anormal deste produto, ou qualquer outra anormalidade na tela LCD, desligue o aparelho imediatamente e consulte o seu revendedor ou a Estação de Serviços da Pioneer autorizada mais próxima. Usar este produto nesta condição pode provocar danos permanentes ao sistema.
  - Não desmonte nem modifique este produto, pois há componentes de alta voltagem dentro do mesmo que podem causar choques elétricos. Certifique-se de consultar o seu revendedor ou a Estação de Serviços da Pioneer autorizada mais próxima para a inspeção interna, ajustes ou reparos.
- Antes de usar este produto, certifique-se de ler e de entender completamente as seguintes informações de segurança:
- Não opere este produto, quaisquer aplicativos ou a opção de câmera de visão traseira (se adquirida) se isso desviar sua atenção de alguma forma da operação segura de seu veículo. Sempre observe as regras de condução segura e siga todas as

regulamentações de tráfego existentes. Se sentir dificuldade em operar este produto, estacione seu veículo em um local seguro e use o freio de estacionamento antes de realizar os ajustes necessários.

- Nunca ajuste o volume do produto a um nível tão alto que não possa ouvir o tráfego exterior e os veículos de emergência.
- Por motivos de segurança, certas funções são desativadas a menos que o veículo esteja parado e o freio de estacionamento esteja aplicado.
- Guarde este manual à mão como uma referência para os procedimentos de operação e informações de segurança.
- Não instale este produto onde o mesmo possa (i) obstruir a visão do motorista, (ii) prejudicar o desempenho de qualquer um dos sistemas operacionais ou recursos de segurança do veículo, incluindo os airbags, botão do pisca-alerta, etc., ou (iii) prejudicar a habilidade do motorista para operar o veículo com segurança.
- Lembre-se de usar o cinto de segurança sempre que dirigir o veículo. Se você sofrer um acidente, seus ferimentos poderão ser consideravelmente mais graves se o cinto de segurança não estiver colocado adequadamente.
- Nunca use fones de ouvido ao dirigir.

#### Para garantir uma condução segura

#### ADVERTÊNCIA

O CONDUTOR VERDE-CLARO PARKING, NO CONECTOR DE ALIMENTAÇÃO, FOI DESENVOLVIDO PARA DETECTAR QUE O VEÍCULO ESTÁ ESTACIONADO E DEVE SER ACOPLADO À FONTE DE ALIMENTAÇÃO AO LADO DO BOTÃO DO FREIO DE MÃO.

## Para garantir uma condução segura

#### ADVERTÊNCIA

- **O CABO VERDE CLARO NO CONECTOR DE ALIMENTAÇÃO FOI DESENVOLVIDO PARA DETECTAR O STATUS ESTACIONADO E DEVE SER ACOPLADO AO LADO DA FONTE DE ALIMENTAÇÃO DO BOTÃO DO FREIO DE ESTACIONAMENTO. A CONEXÃO OU O USO INADEQUADO DESSE CABO PODE VIOLAR A REGRA APLICÁVEL E CAUSAR SÉRIOS ACIDENTES OU DANOS.**
- **Não tome nenhuma medida para alterar ou desativar o sistema de bloqueio do freio de estacionamento, que existe para a sua proteção. Alterar ou desativar o sistema de bloqueio do freio de estacionamento pode resultar em lesões graves ou morte.**
- **Para evitar riscos de danos ou ferimentos e a potencial violação das leis aplicáveis, este produto não deve ser usado com imagem de vídeo visível ao motorista.**
- Em alguns países, a visualização de imagens em um visor dentro de um veículo, mesmo pelas pessoas que não o motorista, pode ser ilegal. Onde tais regulamentações se aplicam elas devem ser obedecidas.

Se tentar ver imagens de vídeo enquanto dirige, a advertência **“Visualização de imagens pelo motorista enquanto dirige é estritamente proibida.”** será exibida na tela. Para ver uma imagem de vídeo nesta tela, pare o veículo em um lugar seguro e use

o freio de estacionamento. Mantenha o pedal de freio pressionado para liberar o freio de estacionamento.

## Quando usar uma tela conectada ao V OUT

O terminal de saída de vídeo (**V OUT**) é para a conexão de uma tela para permitir que os passageiros nos bancos traseiros assistam a imagens de vídeo.

### ADVERTÊNCIA

NUNCA instale o visor traseiro em um local que permita ao motorista assistir o vídeo enquanto dirige.

## Para evitar a exaustão da bateria

Certifique-se de ligar o motor do veículo para usar este produto. Usar este produto sem ligar o motor pode descarregar a bateria.

### ADVERTÊNCIA

Não instale este produto em um veículo que não possui cabo ACC ou circuito disponível.

## Câmera de visão traseira

Com uma câmera de visão traseira opcional, você pode usar este produto como um auxílio para ter visão em reboques ou ao entrar de ré em uma vaga de estacionamento apertada.

### ADVERTÊNCIA

- A IMAGEM DA TELA PODE APARECER INVERTIDA.
- USE A ENTRADA SOMENTE PARA MARCHA RÉ OU PARA A IMAGEM DE ESPELHO DA CÂMERA DE VISÃO TRASEIRA. OUTROS USOS PODERÃO RESULTAR EM LESÕES OU DANOS.

### CUIDADO

O modo de visão traseira existe para usar este produto como um auxílio para visão em reboques ou ao entrar de ré em uma vaga de estacionamento apertada. Não use essa função para fins de entretenimento.

## Manipulando o conector USB

### CUIDADO

- Para prevenir a perda de dados e danos ao dispositivo de armazenamento, nunca o retire deste produto durante uma transferência de dados.
- A Pioneer não pode garantir compatibilidade com todos os dispositivos de armazenamento em massa USB e não assume responsabilidade sobre qualquer perda de dados em reprodutores de mídia, iPhone, smartphone ou outros dispositivos ao usar este produto.

## Em caso de problema

Se o produto deixar de funcionar adequadamente, entre em contato com o seu revendedor ou a Estação de Serviço da Pioneer autorizada mais próxima.

## Visite nosso site

Visite nosso site para obter as informações mais recentes sobre a PIONEER CORPORATION. Consulte a contracapa para obter detalhes sobre nosso site mundial.

## Proteger a tela e o painel LCD

- Não exponha a tela LCD diretamente à luz direta do sol quando este produto não for utilizado. Isso pode resultar em mau funcionamento da tela LCD devido às altas temperaturas resultantes.
- Ao usar um telefone celular, mantenha a antena do telefone celular afastada da tela LCD para evitar a interrupção do vídeo na forma de distúrbios como manchas, listras coloridas, etc.
- Para proteger a tela LCD contra danos, certifique-se de tocar nas teclas do painel apenas com os dedos e com suavidade.



## Observações sobre memória interna

- As informações serão apagadas desconectando o cabo amarelo da bateria (ou removendo a própria bateria).
- Algumas das configurações e dos conteúdos registrados não serão redefinidos.

## Sobre este manual

Este manual contém diagramas de telas autênticas para descrever as operações. No entanto, as telas em algumas unidades podem não ser as mostradas neste manual dependendo do modelo usado.

## Significados dos símbolos usados neste manual

	Isto indica nomes de modelos que são suportados pelas operações descritas.
	Isto indica para tocar na tecla de software apropriada na tela de toque.
	Isto indica para tocar sem soltar a tecla de software apropriada na tela de toque.

# Peças e controles

## Unidade principal

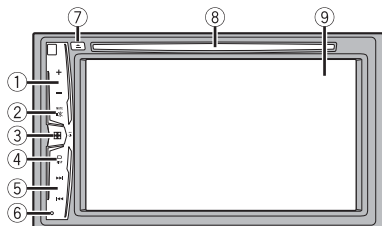

①	VOL (+/-)	
②	MUTE	
③	■ ■	Pressione para exibir a tela de menu inicial. Pressione e mantenha pressionado para desligar. Para ligar novamente, pressione qualquer botão. <b>NOTA</b> O ícone ■ ■ aparece quando a energia é ligada.
④	DISP	Pressione para ligar ou desligar a exibição.
⑤	◀◀ ou ▶▶	Efetua a sintonia por busca manual, avanços rápidos, retrocessos e controles de pesquisa de faixas. Pressione para atender ou finalizar uma chamada.
⑥	RESET	Pressione para redefinir o microprocessador (página 6).
⑦	▲	Consulte Inserindo e ejetando um disco (página 13).
⑧	Slot de carregamento de disco	
⑨	Tela LCD	

# Operação básica

## Reinicialização do microprocessador

### ⚠ CUIDADO

- Pressionar o botão RESET redefine as configurações e os conteúdos gravados para as configurações de fábrica.
  - Não execute esta operação quando um dispositivo estiver conectado a este produto.
  - Algumas das configurações e dos conteúdos registrados não serão redefinidos.
- O microprocessador deve ser reajustado sob as seguintes condições:
  - Antes de usar este produto pela primeira vez após a instalação.
  - Se o produto deixar de funcionar corretamente.
  - Se aparecer algum problema ao operar o sistema.

### 1 Desligue a chave de ignição.

- ### 2 Pressione RESET com a ponta de uma caneta ou com outro utensílio pontiagudo.
- As configurações e o conteúdo registrado são redefinidos para as configurações de fábrica.

## Iniciando a unidade

- ### 1 Ligue o motor para iniciar o sistema.
- A tela [Selecionar idioma] é exibida.

### NOTA

Da segunda vez em diante, a tela mostrada diferirá dependendo das condições anteriores.

- ### 2 Toque no idioma.

- ### 3 Toque em [→].

A tela de menu inicial aparece.









## Usando o painel de toque

Você pode operar esse produto tocando as teclas na tela diretamente com seus dedos.





### NOTA

Para proteger a tela LCD contra danos, certifique-se de tocar na tela com os dedos e com suavidade.

## Teclas comuns do painel de toque

	Alterna entre a reprodução e a pausa.
	
 	Pula arquivos (ou faixas) para frente ou para trás.
	Executa retrocesso rápido ou avanço rápido. Toque novamente para alterar a velocidade de reprodução.
	Pára a reprodução.
Informações de texto	Quando todos os caracteres não são exibidos, os restantes são rolados automaticamente no visor. Os caracteres são exibidos tocando nas informações de texto. <b>NOTA</b> Esta função está disponível somente se você parar o veículo em um lugar seguro e usar o freio de estacionamento.
	Retorna para a tela anterior.
	Fecha a tela.

## Operar telas de listas

	Tocar num item na lista permite-lhe estreitar as opções e prosseguir à próxima operação.
	Aparece quando todos os caracteres não são exibidos na área de exibição. Se você tocar na tecla, o restante é rolado na exibição. <b>NOTA</b> Esta função está disponível somente se você parar o veículo em um lugar seguro e usar o freio de estacionamento.
	Aparece quando os itens não podem ser exibidos em uma única página. Toque em  ou  para visualizar todos os itens ocultos.

## Usando a barra de tempo









Você pode alterar o ponto de reprodução arrastando a tecla.

### NOTA

A função da barra de tempo pode variar, dependendo da fonte de ativação.

## Tela do Menu inicial



	Ícones de origem
	Definindo a hora e data (página 25)
	Menu Configurações (página 18) e Favorito (página 24)
	Telefonia mãos livres (página 9)
	Fonte de AV desligada
	Se selecionar  , você pode desativar quase todas as funções. A unidade é ligada ao operar as seguintes funções: <ul style="list-style-type: none"> <li>• Uma chamada é recebida (somente para telefonia mãos livres através de Bluetooth).</li> <li>• Uma imagem da câmera de visão traseira é exibida quando o veículo está em marcha à ré.</li> <li>• Um botão dessa unidade é pressionado.</li> <li>• A chave de ignição é desligada (ACC OFF) e, em seguida, ligada (ACC ON).</li> </ul>

# Bluetooth

## Conexão de Bluetooth

**1** Ligue a função Bluetooth no dispositivo.

**2** Pressione .

**3** Toque em  e, em seguida, em .

A tela do menu Bluetooth aparece.

**4** Toque em [Conexão].

**5** Toque em .

A unidade começa a pesquisar dispositivos disponíveis e, em seguida, exibe-os na lista de dispositivos.

**6** Toque no nome do dispositivo Bluetooth.

Depois que o dispositivo é corretamente registrado, uma conexão de Bluetooth é estabelecida pelo sistema. Quando a conexão for estabelecida, o nome do dispositivo será exibido na lista.

### NOTAS



- Se três dispositivos já estão emparelhados, a mensagem [Memória Cheia] é exibida. Exclua um dispositivo emparelhado primeiro (página 8).
- Se seu dispositivo suporta emparelhamento simples seguro (SSP - Secure Simple Pairing), aparece um número de seis dígitos no visor do produto. Toque em [Sim] para emparelhar o dispositivo.
-  é inválido quando o dispositivo já está conectado, durante a conexão ou desconexão.

### DICA

A conexão de Bluetooth também pode ser feita através da detecção deste produto do dispositivo Bluetooth. Antes do registro, certifique-se de que [Visibilidade] no menu de [Bluetooth] está configurada para [On] (página 8). Para mais detalhes sobre a operação de dispositivos Bluetooth, consulte as instruções de operação fornecidas com o dispositivo Bluetooth.



## Configurações de Bluetooth

**1** Pressione .

**2** Toque em  e, em seguida, em .

## ⚠ CUIDADO

Nunca desligue esse produto e nunca desconecte o dispositivo enquanto a operação da configuração de Bluetooth está sendo processada.

Item de menu	Descrição
[Conexão]	Conecte, desconecte ou exclua manualmente o dispositivo de Bluetooth registrado. Toque em  para excluir o dispositivo registrado. Para conectar manualmente um dispositivo de Bluetooth registrado, toque no nome do dispositivo. Para desconectar o dispositivo, toque no nome do dispositivo conectado na lista. <b>NOTA</b> Conecte o dispositivo Bluetooth manualmente nos casos a seguir: <ul style="list-style-type: none"><li>• Dois ou mais dispositivos Bluetooth estão registrados e você deseja selecionar manualmente o dispositivo a ser usado.</li><li>• Você deseja reconectar um dispositivo Bluetooth desconectado.</li><li>• A conexão não pode ser estabelecida automaticamente por alguma razão.</li></ul>
[Conexão Automática] [On] [Off]	Selecione [On] para conectar automaticamente o último dispositivo conectado Bluetooth. <b>NOTA</b> Se dois dispositivos Bluetooth foram conectados na última vez, os dois dispositivos serão conectados a este produto automaticamente na ordem em que eles foram registrados na lista de dispositivos.
[Visibilidade] [On] [Off]	Selecione [On] para tornar este produto visível para o outro dispositivo.
[Entrada Código PIN]	Altere o código PIN para conexão Bluetooth. O código PIN padrão é "0000". <b>1</b> Toque nos números de [0] até [9] para digitar o código pin (até 8 dígitos). <b>2</b> Toque em  .
[Info. Dispositivo]	Exibir o nome e o endereço de dispositivo desse produto.
[Apagar Memória BT]	Toque em [Limpar] e, em seguida, em [OK] para limpar a memória de Bluetooth.
[Atualizar Soft. BT]	Atualiza a versão do software Bluetooth, conectando a memória externa. <b>DICA</b> Essa função está disponível quando a fonte está desligada.
[Info Versão BT]	Exibir a versão de Bluetooth.



## Alterando o dispositivo Bluetooth conectado

Pode alternar entre os dispositivos Bluetooth conectados usando as teclas de alterar dispositivos no menu Bluetooth.

- Você pode registrar até três dispositivos Bluetooth neste produto (página 8).
- O leitor de áudio Bluetooth pode ser trocado para outro dispositivo Bluetooth na tela de reprodução de áudio Bluetooth.
- Somente pode ser conectado um dispositivo como telefonia mãos livres.



## Telefonia mãos livres

Para usar essa função você precisa conectar seu telefone celular a este produto via Bluetooth com antecedência (página 8).

### ⚠ CUIDADO





Para sua segurança, evite falar ao telefone o máximo possível enquanto dirige.







### Fazendo uma chamada telefônica

- 1 Pressione  e, depois, toque em .

A tela de menu do telefone aparece.

- 2 Toque em um dos ícones de chamada na tela de menu do telefone.

	<p><b>Os itens seguintes são exibidos.</b></p> <ul style="list-style-type: none"> <li>• Nome do telefone celular atual</li> <li>• Número da lista do telefone celular atual</li> <li>• Status de recepção do telefone celular atual</li> <li>• Status da bateria do telefone celular atual</li> </ul>
	<p><b>Pesquisas iniciais na agenda telefônica.</b></p> <p>Cada vez que pressiona o botão, o inglês e o idioma do sistema podem ser trocados, dependendo da definição do idioma do sistema. Toque na área de listagem para parar a pesquisa inicial.</p>
	<p><b>Usando lista de discagem predefinida (página 9)</b></p>
	<p><b>Usando a agenda telefônica</b></p> <p>Selecione um contato a partir da agenda telefônica. Toque no número desejado na lista e, depois, selecione o número do telefone.</p> <p><b>DICAS</b></p> <ul style="list-style-type: none"> <li>• Os contatos em seu telefone serão transferidos automaticamente para este produto.</li> <li>• Atualize a lista de contatos manualmente.</li> </ul> <p><b>NOTA</b></p> <p>[Visibilidade] do menu [Bluetooth] deve estar ativado (página 8).</p>

	<p><b>Usando o histórico de chamadas</b></p> <p>Efetue uma chamada telefônica a partir da chamada recebida , chamada discada  ou chamada perdida .</p>
	<p><b>Digitação do número de telefone direto</b></p> <p>Use as teclas numéricas para digitar o número do telefone e, depois, toque em  para efetuar uma chamada.</p>



### ▶ Para finalizar a chamada

- 1 Toque em .

### Usando listas de discagem predefinidas

#### ▶ Registrando um número de telefone

Você pode armazenar facilmente até seis números de telefone por dispositivo, como predefinições.

- 1 Pressione  e, depois, toque em .

- 2 Toque em  ou .

Na tela [Agenda Telefônica], toque no nome desejado para exibir o número de telefone do contato.

- 3 Toque em .



#### ▶ Discando a partir da lista de discagem predefinida



- 1 Toque em .

- 2 Toque na entrada desejada na lista para fazer uma chamada.

A tela de discagem aparece e começa a ligar.

#### ▶ Excluindo um número de telefone

- 1 Pressione  e, depois, toque em .

- 2 Toque em  e, em seguida, em .



- 3 Toque em [Sim].

### Atendendo uma chamada telefônica

- 1 Toque em  para atender a chamada.

Toque em  para terminar a chamada.

#### DICAS

- Toque em  durante uma chamada em espera para alternar para a pessoa que fala.
- Toque em  durante uma chamada em espera para rejeitar a chamada.



## Configurações do telefone

1 Pressione  e, depois, toque em  e .

Item de menu	Descrição
[Resposta automática] [On] [Off]	Selecione [On] para atender automaticamente uma chamada recebida.
[Ring Tone] [On] [Off]	Selecione [On] se o tom de toque não for emitido pelos alto-falantes do carro.
[Inverter nome]	Selecione [Sim] para alterar a ordem do primeiro e último nomes na agenda telefônica.

## Configurando o modo privado

Durante a conversa, você pode alterar para modo privado (falar diretamente em seu telefone celular).

1 Toque em  ou  para ativar e desativar o modo privado.

## Ajustando o volume de escuta da outra parte

Este produto pode ser ajustado para o volume de escuta da outra parte.

1 Toque em  para alternar entre os três níveis de volume.

## Notas para ligação em mãos livres

### ► Observações gerais

- A conexão com todos os telefones celulares que possuem a tecnologia sem fio Bluetooth não é garantida.
- A distância de linha de visão entre esse produto e seu telefone celular deve ser de 10 metros, ou menos, ao enviar e receber voz e dados por meio da tecnologia Bluetooth.
- Com alguns telefones celulares, o som de toque pode não ter saída nos alto-falantes.
- Se o modo privado estiver selecionado no telefone celular, a telefonia mãos livres pode estar desativada.

### ► Registro e conexão

- As operações do telefone celular variam dependendo do tipo de telefone celular. Consulte o manual de instruções fornecido com o telefone celular para obter instruções detalhadas.
- Quando a transferência da agenda de telefone não funcionar, desconecte seu telefone, e execute o pareamento novamente de seu telefone para este produto.

## ► Fazendo e recebendo chamadas

- Você pode ouvir um ruído nas seguintes situações:
  - Quando responder ao telefone usando o botão no telefone.
  - Quando a pessoa do outro lado da linha desliga o telefone.
- Se a pessoa do outro lado da linha não puder ouvir a conversa devido a um eco, diminua o nível do volume para a telefonia de mãos livres.
- Com alguns telefones celulares, mesmo após você pressionar o botão de aceitar no telefone celular quando uma chamada for recebida, a telefonia de mãos livres pode não funcionar.
- O nome registrado aparece se o número de telefone da chamada recebida já estiver registrado na agenda do telefone. Quando o mesmo número de telefone está registrado com nomes diferentes, somente o número de telefone é exibido.

## ► Históricos de chamadas recebidas e de números discados

- Não é possível fazer uma chamada para uma entrada de um usuário desconhecido (nenhum número de telefone) no histórico de chamadas recebidas.
- Se as chamadas forem feitas por meio de seu telefone celular, nenhuma informação de histórico será registrada nesse produto.

## ► Transferências da agenda telefônica

- Se houver mais de 1 000 entradas na agenda telefônica em seu telefone celular, nem todas as entradas podem ser baixadas completamente.
- Dependendo do telefone celular, esse produto pode não exibir a agenda telefônica corretamente.
- Se a agenda telefônica no telefone celular tiver dados de imagem, a agenda telefônica pode não ser transferida corretamente.
- Dependendo do telefone celular, a transferência da agenda telefônica pode não estar disponível.





## Áudio Bluetooth

Antes de usar o reproduzidor de áudio Bluetooth, registre e conecte o dispositivo a esse produto (página 8).

### NOTAS





- Dependendo do reproduzidor de áudio Bluetooth conectado a esse produto, as operações disponíveis com esse produto podem ficar limitadas a estes dois seguintes níveis:
  - A2DP (Perfil de distribuição de áudio avançado): É possível apenas reproduzir músicas no seu reproduzidor de áudio.
  - A2DP e AVRCP (Perfil de controle remoto de áudio/vídeo): É possível reproduzir, pausar, selecionar músicas etc.
- Dependendo do dispositivo Bluetooth conectado em este produto, as operações disponíveis com este produto podem ficar limitadas ou serem diferentes das descrições neste manual.
- Enquanto escuta músicas em seu dispositivo Bluetooth, abstenha-se de operar a função de telefone tanto quanto possível. Se você tentar usar o telefone celular, o sinal pode causar ruído na reprodução da música.

- Quando você está falando ao dispositivo Bluetooth conectado a esse produto via Bluetooth, a reprodução pode ser pausada.

- 1 Pressione .
- 2 Toque em  e, em seguida, em . A tela de configurações do sistema aparece.
- 3 Toque em [Configurações Fonte AV].
- 4 Confirme que [Áudio Bluetooth] está ligado.
- 5 Pressione .
- 6 Toque em [Bluetooth Audio]. A tela do reprodutor de áudio Bluetooth aparece.

## Operação básica

### Descrição da tela de reprodução de áudio Bluetooth

	Indicador de número da faixa
	Define um intervalo de reprodução com repetição.
	Reproduz arquivos em ordem aleatória.
	Seleciona um arquivo ou pasta da lista para reprodução. <b>NOTA</b> Essa função está disponível apenas quando a versão do AVRCP do dispositivo Bluetooth é 1.4 ou superior.
	Alterna entre os dispositivos Bluetooth quando os dispositivos estão conectados a este produto via Bluetooth (página 9).

## Fonte de AV

### Fonte de AV suportada

Você pode usar as seguintes fontes para esse produto.

- Rádio
- CD



- ROM (arquivos comprimidos de áudio ou vídeo nos discos)
- DVD-Video
- USB

As fontes a seguir podem ser reproduzidas ou usadas conectando-se um dispositivo auxiliar.

- iPod
- Áudio Bluetooth®
- AUX

## Selecione uma fonte

### Fonte na tela de seleção de fonte de AV

- 1 Pressione .
- 2 Toque no ícone da fonte.  
Quando seleciona , a fonte de AV é desligada.

### Fonte na lista de fontes

- 1 Toque em  na tela Fonte de AV.
- 2 Toque na tecla da fonte.  
Quando seleciona [Source OFF], a fonte de AV é desligada.

## Conexão de smartphone para fonte de AV

Quando usar um smartphone neste produto, as definições são configuradas automaticamente de acordo com o dispositivo a ser conectado.

### NOTAS

- Os métodos de operação podem variar dependendo do smartphone e da versão do software.
- Dependendo da versão do SO do smartphone, ele pode não ser compatível com essa unidade.

## Smartphone (dispositivo Android™)

Esses são os métodos para conectar um smartphone a esse produto. As fontes disponíveis podem variar, dependendo do método de conexão.

- Conectando através de Bluetooth (página 12)

### Smartphones compatíveis

A compatibilidade com todos os smartphones não é garantida. Para obter detalhes sobre compatibilidade de smartphones com esse produto, consulte as informações no nosso site.

## Conectando através de Bluetooth

As fontes a seguir estão disponíveis quando um smartphone está conectado à unidade via Bluetooth.

- Audio Bluetooth

**1** Conecte um smartphone com esse produto via Bluetooth (página 8).

**2** Pressione .

**3** Toque na fonte desejada compatível.

## Rádio

## Iniciando o procedimento





**1** Pressione .







**2** Toque em [Radio].

A tela Rádio aparece.

## Operação básica

### Descrição da tela de Rádio

		Recupera o canal predefinido armazenado em uma tecla da memória.
		Armazena a frequência de transmissão atual em uma tecla.

	<b>Exibe a lista dos canais predefinidos.</b> Selecione um item na lista ([1] a [6]) para acessar o canal predefinido.
	<b>Seleciona a banda FM1, FM2, FM3 ou AM.</b>
	<b>Efetue a função BSM (Best Stations Memory) (página 12).</b>
	 <b>Ajuste manual</b>
	<b>Sintonia por busca ou sintonia por busca sem parar</b> Liberar a tecla durante alguns segundos permite acessar a estação mais próxima da frequência atual. Mantenha pressionada a tecla durante vários segundos para efetuar a sintonia por busca sem parar.
	<b>Busca uma emissão por informações PTY (página 12).</b>

## Procurando por informações de PTY

Você pode sintonizar uma estação usando informações de PTY (Identificação de Tipo de Programa).

### NOTA

A função estará disponível apenas quando o sintonizador FM for selecionado.

**1** Toque em .

**2** Toque em  ou  para selecionar o item.

Os seguintes itens estão disponíveis:

[News&Info], [Popular], [Classics], [Others].

**3** Toque em  para iniciar a pesquisa.

### DICA

Se você tocar em [Cancelar], o processo de pesquisa é cancelado.

## Armazenando frequências de transmissão mais fortes (BSM)

A função BSM (memória de melhores estações) armazena automaticamente as seis frequências de transmissão mais fortes nas teclas de sintonização predefinidas [1] a [6].

### NOTAS

- As frequências de transmissão armazenadas com BSM podem substituir aquelas já salvas.

- As frequências de transmissão armazenadas anteriormente podem continuar armazenadas se não atingirem o limite para o número de frequências armazenadas.

## 1 Toque em para começar a pesquisa.

Durante a pesquisa, as seis frequências de transmissão mais fortes serão armazenadas nas teclas de canal predefinido na ordem da intensidade do sinal.

### Para cancelar o processo de armazenamento

#### 1 Toque em [Cancelar].

## Configurações de rádio

#### 1 Pressione .

#### 2 Toque em e, em seguida, em .

A tela de configurações do sistema aparece.

#### 3 Toque em [Configurações Fonte AV].

#### 4 Toque em [Configurações de rádio].

Os itens de menu variam de acordo com a fonte.

Item de menu	Descrição
<b>[Local]</b> [Off] <b>FM:</b> [Nível1] [Nível2] [Nível3] [Nível4] <b>AM:</b> [Nível1] [Nível2]	A sintonia por busca local permite que você sintonize apenas nas estações de rádio com sinais suficientemente fortes.  <b>NOTA</b> A configuração FM [Nível4] (AM [Nível2]) permite a recepção apenas de estações com os sinais mais fortes.
<b>[Passo FM]</b> [100kHz] [50kHz] <b>[Passo AM]</b> [9kHz] [10kHz]	Você pode mudar o passo de sintonia por busca para a banda FM e o passo de sintonia manual/por busca para a banda AM.  <b>NOTA</b> Para a banda FM, o passo de sintonia manual é fixado em 50 kHz.
<b>[Regional]*</b> [On] [Off]	Muda se o código de área for verificado durante a pesquisa de Auto PI.
<b>[FREQ Alternativa]*</b> [On] [Off]	Permite que a unidade resintonize em uma frequência diferente fornecendo a mesma estação.

Item de menu	Descrição
<b>[Auto PI]</b> [On] [Off]	Pesquisa a mesma estação de transmissão de código de PI (Identificação do Programa) de todas as bandas de frequência automaticamente quando a estação que está transmitindo contém dados RDS.  <b>NOTA</b> Mesmo se você configurar para [Off], a pesquisa de PI é automaticamente executada quando o sintonizador não pode obter uma boa recepção.
<b>[Interrupção Alarme]*</b> [On] [Off]	As emissões de alarme podem ser recebidas a partir da última frequência selecionada, interrompendo as outras fontes.
<b>[Interrupção TA]*</b> [On] [Off]	Recebe os boletins de trânsito da última frequência selecionada, interrompendo as outras fontes.
<b>[Interrupção por notícia]*</b> [On] [Off]	Interrompe a fonte selecionada atualmente com programas de notícias.

\* Essa função está disponível apenas quando você recebe a banda FM.

## Disco

### Inserindo e ejetando um disco

Você pode reproduzir um CD de música normal, Video-CD ou DVD-Video, usando a unidade integrada desse produto.

#### CUIDADO

Não insira nada diferente de um disco no slot de carregamento de disco.

### Inserindo um disco

#### 1 Insira um disco no slot de carregamento de disco.

A fonte muda e, em seguida, a reprodução começa.

#### **NOTA**

Se o disco já estiver inserido, selecione [Disc] na lista de fontes ou na tela de Seleção de fonte AV.

## Ejetando um disco

1 Pressione .







## Operação básica

### DICAS

- Se um Video-CD com PBC (controle de reprodução) LIGADO está sendo reproduzido,  aparece.
- Você pode definir o tamanho da tela para a imagem de vídeo (página 25).

## Fonte de áudio

### Descrição da tela de fonte de Áudio

	Indicador de número da faixa
 	Configura uma reprodução repetida para o disco/trilha atual.
 	Reproduz, ou não, trilhas em ordem randômica.
	Selecione uma faixa da lista. Toque em uma faixa na lista para reproduzir.

## Fonte de vídeo



















### CUIDADO

Por motivo de segurança, as imagens de vídeo não podem ser visualizadas enquanto seu veículo está em movimento. Para exibir imagens de vídeo, você deve parar em um local seguro e aplicar o freio de estacionamento.

### Descrição da tela de fonte de Vídeo

#### DICA

Toque em um local na tela e as teclas da tela de toque aparecem.

 	<b>Executa a reprodução quadro a quadro.</b> 
	<b>Executa a reprodução em câmara lenta.</b> Cada vez que você toca em  , isso muda a velocidade em quatro etapas na seguinte ordem: 1/16 -> 1/8 -> 1/4 -> 1/2 <b>DICA</b> A reprodução em câmara lenta inversa é somente para Video CD.
 	<b>Exibe o menu de DVD.</b> <b>NOTA</b> Essa função pode não funcionar corretamente com algum conteúdo de disco de DVD. Nesse caso, use as teclas do painel de toque para operar o DVD.
  	<b>Configura uma reprodução repetida para todos os arquivos/capítulo atual/título atual.</b>
 	<b>Alterna o idioma do áudio/legenda.</b>
 	<b>Exibe a barra de função oculta.</b>
	<b>Procura a parte que você deseja reproduzir.</b> Toque em [Title], [Chapter], [10Key] ou [Track] e, em seguida, digite o número desejado de [0] até [9]. Para iniciar a reprodução a partir do número que gravou, toque em  .
	<b>Selecione a saída de áudio a partir de [L+R], [Left], [Right], [Mix].</b> Esta função está disponível para Video-CDs e DVDs gravados com áudio LPCM.
	<b>Altera o ângulo de visualização (vários ângulos).</b> Esta função está disponível para DVDs que possuem gravações de multiângulo.
	<b>Retorna a reprodução (Favoritos).</b> Esta função está disponível para DVD-Video. Pode memorizar um ponto como um Favorito para um disco (até cinco discos). Para limpar o favorito no disco, toque sem soltar essa tecla.
	<b>Retorna e começa a reprodução a partir do ponto especificado.</b> Esta função está disponível para DVD-Video e Video-CD que possuem PBC (controle de reprodução).

\* Somente PBC (PlayBack Control)

# Arquivos compactados

## Inserindo e ejetando mídia

Você pode reproduzir arquivos de áudio compactados, vídeos compactados ou arquivos de imagem estática armazenados em um disco ou em um dispositivo de armazenamento externo.

### CUIDADO

Não insira nada diferente de um disco no slot de carregamento de disco.

### Inserindo um disco

- 1 **Insira um disco no slot de carregamento de disco.**  
A fonte muda e, em seguida, a reprodução começa.

#### NOTA

Se o disco já estiver inserido, selecione [Disc] na lista de fontes ou na tela de Seleção de fonte AV.

### Ejetando um disco

- 1 Pressione .

### Conectando em um dispositivo de armazenamento USB

- 1 Puxe o plugue da porta USB do cabo USB.
- 2 Conecte um dispositivo de armazenamento USB no cabo USB.

#### DICA

Conecte o cabo USB na porta USB no painel traseiro deste produto.

#### NOTAS

- Este produto pode não obter o desempenho ótimo com alguns dispositivos de memória USB.
- A conexão através de hub USB não é possível.
- Um cabo USB é necessário para a conexão.

### Desconectando um dispositivo de armazenamento USB

- 1 Retire o dispositivo de armazenamento USB do cabo USB.

#### NOTAS

- Verifique se nenhum dado está sendo acessado antes de puxar o dispositivo de armazenamento USB.
- Desligue o interruptor da ignição (ACC OFF) antes de desligar o dispositivo de armazenamento USB.

## Iniciando o procedimento

### Para disco

- 1 **Insira o disco (página 15).**

#### DICA

Se o disco já estiver inserido, selecione [Disc] na lista de fontes ou na tela de Seleção de fonte AV.

### Para USB

- 1 **Conecte o dispositivo de armazenamento USB no cabo USB (página 15).**

#### DICA

Se o USB já estiver inserido, selecione [USB] como fonte de reprodução.

## Operação básica

#### DICA

Você pode definir o tamanho da tela para os arquivos de vídeo e imagem (página 25).

### Fonte de áudio

#### Descrição da tela de fonte de Áudio (Exemplo: USB)

#### DICA

Quando toca nas informações de texto, todas as informações são exibidas rolando somente quando o freio de estacionamento é aplicado.









**Configura um intervalo de reprodução repetida para todos os arquivos/pasta atual/arquivo atual.**

#### NOTA

Os tipos do intervalo de reprodução repetida dependem da fonte.



**Reproduz, ou não, arquivos em ordem randômica.**

	<b>Exibe a barra de função oculta.</b>
	<b>Alterna os tipos de arquivo de mídia seguintes.</b> [Music]: Arquivos de áudio compactados [Video]: Arquivos de vídeo compactados [CD-DA]: Dados de áudio (CD-DA) [Photo]: Arquivos de imagem
	<b>Seleciona um arquivo da lista.</b> Toque em um arquivo na lista para reproduzir.  <b>DICA</b> Tocar em uma pasta na lista mostra o conteúdo. Pode reproduzir um arquivo na lista tocando nele.
	<b>Quando você toca o ícone de seleção de memória enquanto conecta um dispositivo Android, ele alterna entre a memória interna e a memória externa.</b>
	<b>Seleciona a pasta anterior ou a pasta seguinte.</b>
	<b>Alterna a exibição das informações da música atual.</b>

## Fonte de vídeo





### CUIDADO



Por motivo de segurança, as imagens de vídeo não podem ser visualizadas enquanto seu veículo está em movimento. Para exibir imagens de vídeo, você deve parar em um local seguro e aplicar o freio de estacionamento.

### Descrição da tela de fonte de Vídeo (Exemplo: Disco)

#### DICA

Toque em um local na tela e as teclas da tela de toque aparecem.

	 <b>Executa a reprodução quadro a quadro.</b>
	 <b>Executa a reprodução em câmera lenta.</b>
	<b>Configura um intervalo de reprodução repetida para todos os arquivos/pasta atual/arquivo atual.</b>  <b>NOTA</b> Os tipos do intervalo de reprodução repetida dependem da fonte.







	<b>Alterna o idioma do áudio/legenda.</b>
	<b>Alterna os tipos de arquivo de mídia seguintes.</b> [Music]: Arquivos de áudio compactados [Video]: Arquivos de vídeo compactados [CD-DA]: Dados de áudio (CD-DA) [Photo]: Arquivos de imagem
	<b>Seleciona um arquivo da lista.</b> Toque em um arquivo na lista para reproduzir.  <b>DICA</b> Tocar em uma pasta na lista mostra o conteúdo. Pode reproduzir um arquivo na lista tocando nele.

## Fonte de imagem estática

### Descrição da tela de imagem Estática

#### DICA

Toque em um local na tela e as teclas da tela de toque aparecem.

	<b>Seleciona a pasta anterior ou a pasta seguinte.</b>
	<b>Gira a figura exibida 90° no sentido horário.</b>
	<b>Configura um intervalo de reprodução repetida para todos os arquivos/pasta atual.</b>
	<b>Reproduz todos os arquivos no intervalo de reprodução de repetição atual ou não os reproduz na ordem randômica.</b>
	<b>Alterna os tipos de arquivo de mídia seguintes.</b> [Music]: Arquivos de áudio compactados [Video]: Arquivos de vídeo compactados [Photo]: Arquivos de imagem
	<b>Seleciona um arquivo da lista.</b> Toque em um arquivo na lista para reproduzir.  <b>DICA</b> Tocar em uma pasta na lista mostra o conteúdo. Pode reproduzir um arquivo na lista tocando nele.



# iPod

## Configuração para iPod

Quando conectar um iPod/iPhone neste produto, as definições são configuradas automaticamente de acordo com o dispositivo a ser conectado.

### Compatibilidade com iPod/iPhone

Este produto suporta somente os seguintes modelos de iPod/iPhone e as versões do software iPod. Outros modelos e versões talvez não funcionem corretamente.

- iPhone 7s, 7s Plus
- iPhone SE
- iPhone 6, 6 Plus, 6s, 6s Plus
- iPhone 5, 5c, 5s
- iPhone 4s
- iPod touch 5ª e 6ª geração
- iPod nano da 7ª geração

## Conectando seu iPod

As conexões estão disponíveis.

- iPod/iPhone com um conector de 30 pinos (página 28)  
Conectando através de CD-IU51 (vendido separadamente)
- iPod/iPhone com um conector Lightning (página 28)  
Conectando através de CD-IU52 (vendido separadamente)

### NOTAS

- Dependendo da geração ou versão do iPod, algumas funções podem não estar disponíveis.
- Não exclua o Apple Music® app de seu iPod, porque algumas funções podem ficar indisponíveis.

- 1 Conecte seu iPod/iPhone.
- 2 Pressione .
- 3 Toque em [iPod].

## Operação básica

### Fonte de áudio

#### Descrição da tela de fonte de Áudio

##### DICA

Quando toca nas informações de texto, todas as informações são exibidas rolando somente quando o freio de estacionamento é aplicado.



Configura um intervalo de reprodução repetida na lista selecionada/canção atual.



Reproduz canções na lista/álbum selecionado de forma randômica.



Exibe a barra de função oculta.



Seleciona uma música a partir da lista.

Toque na categoria e, depois, no título da lista para reprodução da lista selecionada.

##### NOTA

Sempre que você conecta um iPod/iPhone, ele necessitará de tempo extra para acessar sua lista de reprodução. Se existirem 10 000 músicas no iPod/iPhone, será necessário quase uma hora para preencher.

##### DICA

Ao tocar na estação do Apple Music Radio na tela de lista, a tela do Apple Music Radio é exibida (página 17).



Muda a velocidade do Livro de áudio.

Normal—Rápido—Lento

### Fonte de Apple Music® Radio



#### Importante

O Apple Music Radio talvez não esteja disponível em seu país ou região. Para obter mais detalhes sobre o Apple Music Radio, visite o seguinte site: <http://www.apple.com/music/>

##### NOTA

Essa função somente está disponível ao usar a função iPod com um iPhone 7, iPhone 7 Plus, iPhone SE, iPhone 6s, iPhone 6s Plus, iPhone 6, iPhone 6 Plus, iPhone 5s, iPhone 5, iPhone 5c, iPhone 4s ou iPod touch (5ª, 6ª geração).

#### Descrição da tela de Apple Music Radio

	<p><b>Exibe o menu suspenso do Apple Music Radio.</b></p> <ul style="list-style-type: none"> <li>• Toque em [Play More Like This] para reproduzir músicas semelhantes à música atual.</li> <li>• Toque em [Play Less Like This] para configurar para não reproduzir novamente a música atual.</li> <li>• Toque em [Add to iTunes Wish List] para adicionar a música atual na lista de preferência no iTunes.</li> </ul> <p><b>NOTA</b> Essa função pode não ser usada dependendo do status da sua conta do Apple Music.</p>
	<p><b>Selecione a estação de Apple Music Radio.</b></p> <p><b>DICA</b> Quando seleciona uma canção, a tela da fonte de áudio aparece.</p>

## AUX

A imagem de vídeo ou o som podem ser reproduzidos através do dispositivo conectado na entrada AUX.





### CUIDADO

Por motivo de segurança, as imagens de vídeo não podem ser visualizadas enquanto seu veículo está em movimento. Para exibir imagens de vídeo, você deve parar em um local seguro e aplicar o freio de estacionamento.

### **NOTA**

Um cabo Mini-jack AV (CD-RM10) (vendido separadamente) é requerido para conexão. Para obter detalhes, consulte Componente de vídeo externo e o visor (página 29).

## Iniciando o procedimento

- 1 Pressione .
- 2 Toque em  e, em seguida, em .
- 3 Confirme que [Entrada Auxiliar] está ligado.
- 4 Pressione .
- 5 Toque em [AUX].  
A tela de AUX é exibida.

## Operação básica

### Descrição da tela de AUX

#### DICAS

- Toque em um local na tela e as teclas da tela de toque aparecem.
- Você pode definir o tamanho da tela para a imagem de vídeo (página 25).









Alterna entre a entrada de vídeo e a entrada de áudio.

## Configurações

Pode ajustar várias configurações no menu principal.

## Exibindo a tela de configuração

- 1 Pressione .
- 2 Toque em .
- 3 Toque em uma das categorias seguintes e, em seguida, selecione as opções.
  -  Configurações do sistema (página 18)
  -  Configurações do tema (página 21)
  -  Configurações de áudio (página 22)
  -  Configurações de vídeo (página 23)
  -  Configurações de Bluetooth (página 8)

## Configurações do sistema

Os itens de menu variam de acordo com a fonte.

### [Config. Fonte AV]

Item de menu	Descrição
[Configurações de rádio]	(página 13)
[Áudio Bluetooth] [On] [Off]	Configurando a ativação da fonte de áudio de Bluetooth.

**[Entrada Auxiliar]**

Item de menu	Descrição
<b>[Entrada Auxiliar]</b> [On] [Off]	Configure para [On] para fonte AUX (página 18).

**[Configurações da câmera]**

Uma câmera de visão traseira vendida separadamente (ex. ND-BC8) é necessária para utilizar a função da câmera de visão traseira. (Para mais detalhes, consulte seu revendedor.)

**►Câmera de visão traseira**

Esse produto possui uma função que automaticamente muda para a imagem em tela cheia da câmera de visão traseira instalada em seu veículo, quando a alavanca do câmbio está na posição MARCHA A RÉ (R).

O modo de Visão da câmera também permite que verifique o que está atrás de você enquanto estiver dirigindo.

**►Câmera para o modo Visão da câmera**

A Visão da câmera pode ser exibida em todos os momentos. Observe que com essa configuração, a imagem da câmera não é redimensionada para se ajustar e que uma porção do que é visto pela câmera não está visível.

Para exibir a imagem da câmera, toque em [Camera View] na tela de seleção da fonte AV (página 11).

**NOTA**

Para configurar a câmera de visão traseira como a câmera do modo de Visão da câmera, configure [Entrada câmera traseira] para [On] (página 19).

**⚠ CUIDADO**

A Pioneer recomenda o uso de uma câmera que reproduz imagens inversas em espelho. Caso contrário, a imagem da tela pode aparecer invertida.

- Imediatamente verifique se a exibição muda para a imagem de câmera de visão traseira quando a alavanca do câmbio é movida para MARCHA A RÉ (R) de outra posição.
- Quando a tela muda para a imagem de câmera de visão traseira em tela cheia durante a condução normal, mude para a configuração oposta em [Polaridade Câmera].
- Se você tocar em  enquanto a imagem da câmera for exibida, a imagem exibida será desligada temporariamente.

Item de menu	Descrição
<b>[Entrada câmera traseira]</b> [Off] [On]	Configuração da ativação da câmera de visão traseira.
<b>[Polaridade Câmera]</b> [Bateria]	Configuração da polaridade da câmera de visão traseira. A polaridade do polo conectado é positiva.

Item de menu	Descrição
[Terra]	A polaridade do polo conectado é negativa. <b>NOTA</b> Essa função está disponível quando [Entrada câmera traseira] está configurado para [On].

**[Idioma Sistema]**

Item de menu	Descrição
<b>[Idioma Sistema]</b>	Selecione o idioma do sistema. <b>NOTAS</b> <ul style="list-style-type: none"> <li>• Se o idioma incorporado e a configuração do idioma selecionado não forem os mesmos, as informações de texto podem não ser exibidas adequadamente.</li> <li>• Alguns caracteres podem não ser exibidos adequadamente.</li> </ul>

**[Controle do Volante]**

Item de menu	Descrição
<b>[Controle do Volante]</b> [C/ adapt.] [S/ adapt.]	Selecione [C/ adapt.] ou [S/ adapt.] de acordo com seu controle remoto com fio. <b>NOTAS</b> <ul style="list-style-type: none"> <li>• Esta configuração está disponível somente se parar o veículo em um lugar seguro e usar o freio de estacionamento.</li> <li>• Dependendo de seu carro, esta função pode não funcionar corretamente. Neste caso, contate seu revendedor ou uma Estação de Serviços PIONEER autorizada.</li> <li>• Use um equipamento profissional com fio PIONEER para cada modelo de carro quando o modo [C/ adapt.] está ativado. Caso contrário, selecione [S/ adapt.].</li> </ul>

## [Restaurar configurações]

Item de menu	Descrição
[Restaurar configurações]	Toque em [Restaurar] para restaurar as configurações nos ajustes padrão.  <b>CUIDADO</b> Não desligue o motor enquanto estiver restaurando as configurações. <b>NOTAS</b> <ul style="list-style-type: none"><li>• Esta configuração está disponível somente se parar o veículo em um lugar seguro e usar o freio de estacionamento.</li><li>• A fonte está desligada e a conexão Bluetooth está desconectada antes do processo começar.</li></ul>

## [Tom do bipe]





Item de menu	Descrição
[Tom do bipe] [On] [Off]	Selecione [Off] para desativar o sinal sonoro quando o botão é pressionado ou a tela é tocada.

## [Calibração painel toque]

Se você achar que as teclas de toque na tela estão fora das posições reais de resposta ao seu toque, ajuste as posições de resposta da tela de toque.

### NOTAS

- Não use ferramentas pontiagudas como uma caneta esferográfica ou mecânica. Elas podem danificar a tela.
- Não desligue o motor enquanto os dados das posições ajustadas estiverem sendo armazenados.
- Esta configuração está disponível somente se parar o veículo em um lugar seguro e usar o freio de estacionamento.

Item de menu	Descrição
[Calibração painel toque]	<ol style="list-style-type: none"><li>1 Toque em [Sim].</li><li>2 Toque nos quatro cantos da tela ao longo das setas.</li><li>3 Pressione .</li><li>4 Pressione  novamente. Os resultados do ajuste são salvos. Prossiga para o ajuste de 16 pontos.</li><li>5 Toque suavemente o centro da marcação [+] exibido na tela. O alvo indica a ordem.<ul style="list-style-type: none"><li>• Quando você pressionar , a posição de ajuste anterior retorna.</li><li>• Quando você pressionar e manter pressionado , o ajuste é cancelado.</li></ul></li><li>6 Pressione sem soltar .</li></ol> Os resultados do ajuste são salvos.

## [Configurações Dimmer]

Item de menu	Descrição
[Dimmer Trigger]	Configurar o brilho do redutor de luz.
[Automático]	Liga ou desliga o redutor de luz automaticamente de acordo com o acionamento dos faróis do seu veículo.
[Manual]	Liga ou desliga o redutor de luz manualmente.
[Hora]	Liga ou desliga o redutor de luz na hora ajustada por você.
[Dia/Noite]	Configurar a duração do redutor de luz no dia ou noite. Você pode usar esta função quando [Manual] está configurado para [Dimmer Trigger].
[Dia]	Desliga a função do redutor de luz.
[Noite]	Liga a função do redutor de luz.

Item de menu	Descrição
<b>[Duração Dimmer]</b>	<p>Ajuste o tempo em que o redutor de luz está ligado ou desligado, arrastando os cursores ou tocando em  ou .</p> <p>Você pode usar esta função quando [Dimmer Trigger] está configurado para [Hora].</p> <p><b>DICAS</b></p> <ul style="list-style-type: none"> <li>Cada toque de  ou  move o cursor para trás ou para frente na largura de 15 minutos.</li> <li>Quando os cursores são colocados no mesmo ponto, o tempo disponível de dimmer é 0 horas.</li> <li>Quando o cursor para para a configuração de hora de desligar é colocado no final esquerdo e o cursor para configuração de ligar hora é colocado no final direito, o tempo disponível de dimmer indistinto é 0 hora.</li> <li>Quando o cursor para para a configuração de hora de ligar é colocado no final esquerdo e o cursor para configuração de desligar hora é colocado no final direito, o tempo disponível de dimmer indistinto é 24 horas.</li> </ul> <p><b>NOTAS</b></p> <ul style="list-style-type: none"> <li>A exibição de tempo da barra de ajuste da duração do redutor de luz depende da configuração de exibição do relógio (página 25).</li> <li>Esta configuração está disponível somente se parar o veículo em um lugar seguro e usar o freio de estacionamento.</li> </ul>

### [Ajuste de Imagem]

Você pode ajustar a imagem para cada fonte e câmera de visão traseira.

#### CUIDADO

Por questões de segurança, você não pode usar algumas dessas funções enquanto o veículo está em movimento. Para ativar essas funções, você deve parar em um local seguro e aplicar o freio de estacionamento.

Para ajustar o menu seguinte, toque em , , , .

Item de menu	Descrição
<b>[Brilho]</b> [-24] a [+24]	Ajuste a intensidade de preto.
<b>[Contraste]</b> [-24] a [+24]	Ajuste o contraste.
<b>[Cor]*</b> [-24] a [+24]	Ajuste a saturação de cor.

Item de menu	Descrição
<b>[Matiz]*</b> [-24] a [+24]	Ajuste o tom da cor (qual cor é enfatizada, vermelha ou verde).
<b>[Dimmer]</b> [+1] a [+48]	Ajuste o brilho do visor.

\* Com algumas imagens, você não pode ajustar [Matiz] e [Cor].

#### **NOTAS**

- Os ajustes do [Brilho], [Contraste] e [Dimmer] são armazenados separadamente quando os faróis do veículo estão desligados (dia) ou ligados (noite).
- [Brilho] e [Contraste] são mudados automaticamente dependendo da configuração de [Configurações Dimmer].
- O [Dimmer] pode alterar a configuração ou o tempo para ligar ou desligar (página 20).
- Esse ajuste de imagem pode não estar disponível com algumas câmeras de visão traseira.
- Os conteúdos de configuração podem ser memorizados separadamente.

## Configurações do tema

Os itens de menu variam de acordo com a fonte.





Item de menu	Descrição
<b>[Fundo de Tela]</b> [Home] [AV]	Selecione o papel de parede a partir dos itens predefinidos neste produto. O papel de parede pode ser configurado a partir das seleções para a tela do menu inicial e da tela de operação de AV.
Exibição predefinida	Selecione a exibição de plano de fundo predefinida desejada.
(desligado)	Ocultar a exibição do plano de fundo.
<b>[Iluminação]*</b>	Selecione uma cor da iluminação a partir da lista de cores ou crie uma cor definida.
Teclas coloridas	Selecione a cor predefinida desejada.
(personalizada)	Exibe a tecla para personalizar a cor de iluminação. Para personalizar a cor definida, toque em  e, depois, toque em  ou em  para ajustar o brilho e o nível de vermelho, verde e azul para criar a cor favorita. Para armazenar a cor personalizada na memória, toque sem soltar em [Memo] e a cor personalizada ficará disponível na configuração de iluminação seguinte, pressionando .
<b>DICA</b>	Também pode ajustar o tom da cor, arrastando a barra de cor.







Item de menu	Descrição
 (arco-íris)	Altere gradualmente entre as cores predefinidas na sequência.
<b>[Tema]*</b>	Selecione a cor de tema.

\* Pode visualizar a tela do menu inicial ou a tela de operação AV, tocando em [Home] ou em [AV] respetivamente.

## Configurações de áudio

Os itens de menu variam de acordo com a fonte. Alguns dos itens do menu ficam indisponíveis quando o volume está definido para silêncio.

Item de menu	Descrição
<b>[Equalizador Gráfico]</b> [Pop Rock] [Eletrônica] [Samba] [Sertanejo] [PRO] [Person.] [Uniforme]	<p>Selecione ou personalize a curva do equalizador. Selecione uma curva que deseja usar como a base de personalização e, em seguida, toque na frequência que deseja ajustar.</p> <p><b>DICAS</b></p> <ul style="list-style-type: none"> <li>• Se você fizer ajustes quando uma curva [Pop Rock], [Eletrônica], [Samba], [Sertanejo], [Uniforme] ou [PRO] estiver selecionada, as configurações da curva do equalizador serão alteradas para [Person.] obrigatoriamente.</li> <li>• Se fizer ajustes quando a curva [Person.] estiver selecionada, por exemplo, a curva [Person.] será atualizada.</li> <li>• A curva [Person.] pode ser criada igualmente para todas as fontes.</li> </ul>
<b>[Fader / Balanço]</b>	<p>Toque em  ou  para ajustar o balanço dos alto-falantes frontais e traseiros. Configure [Front.] e [Tras.] para [0] quando usar um sistema de alto-falante duplo.</p> <p>Toque em  ou  para ajustar o balanço dos alto-falantes esquerdo/direito.</p> <p><b>DICA</b></p> <p>Você também pode o valor arrastando o ponto na tabela exibida.</p> <p><b>NOTA</b></p> <p>Somente o potenciômetro pode ser ajustado quando [Tras.] é selecionado como o modo de alto-falante.</p>

Item de menu	Descrição
<b>[Ajuste Nível Fonte]</b> [-4] a [+4]	<p>Ajuste o nível do volume de cada fonte para evitar alterações radicais no volume, quando alternar entre fontes que não FM.</p> <p>Toque em  ou  para ajustar o volume da fonte depois de comparar o nível do volume do sintonizador de FM com o nível da fonte.</p> <p><b>DICA</b></p> <p>Se você tocar diretamente na área em que o cursor pode ser movido, a configuração de SLA (ajuste de nível de fonte) será alterada para o valor do ponto tocado.</p> <p><b>NOTAS</b></p> <ul style="list-style-type: none"> <li>• As configurações são baseadas no nível de volume do sintonizador de FM, o qual permanece inalterado.</li> <li>• Essa função não está disponível quando o sintonizador de FM é selecionado como a fonte de AV.</li> </ul>
<b>[Subwoofer]</b> [On] [Off]	<p>Selecione se deseja ativar ou desativar a saída do subwoofer deste produto.</p>
<b>[Nível Alto-falante]</b> [Frontal Esq.] [Frontal Dir.] [Tras. Esq.] [Tras. Dir.] [Subwoofer] [Posição de escuta]	<p>Ajuste o nível de saída do alto-falante da posição de audição.</p> <ol style="list-style-type: none"> <li><b>Toque em  ou  para selecionar a posição de audição e, em seguida, selecione o alto-falante de saída.</b></li> <li><b>Toque em  ou  para ajustar o nível de saída do alto-falante selecionado.</b></li> </ol> <p><b>NOTA</b></p> <p>Para o alto-falante traseiro, esta função está disponível somente quando [Tras.] está selecionado na [Saída alto-falante tras.].</p>
<b>[Crossover]</b>	<p>Selecione uma unidade de alto-falante (filtro) para ajustar a frequência de corte de FPA ou LPF e a inclinação de cada unidade de alto-falante (página 23).</p>
<b>[Configuração do subwoofer]</b>	<p>Selecione a fase do subwoofer, frequência de corte de LPF e a inclinação de (página 23).</p>
<b>[Posição de escuta]</b> [Off] [Frontal Esq.] [Frontal Dir.] [Front.] [Todos]	<p>Selecione uma posição de audição que deseja deixar como o centro dos efeitos de som.</p>

Item de menu	Descrição
<b>[Alinhamento de Tempo]</b> [Frontal Esq.] [Frontal Dir.] [Tras. Esq.] [Tras. Dir.] [Subwoofer] [Posição de escuta]	<p>Selecione ou personalize as configurações de alinhamento do tempo para refletir a distância entre a posição do ouvinte e cada alto-falante. Você precisa medir a distância entre a cabeça do ouvinte e cada unidade de alto-falante.</p> <p><b>1</b> Toque em  ou  para selecionar a posição de audição e, em seguida, selecione o alinhamento do alto-falante.</p> <p><b>2</b> Toque em  ou  para inserir a distância entre o alto-falante selecionado e a posição de audição.</p> <p><b>NOTA</b> Esta função está disponível somente quando a configuração da posição de audição está configurada para [Frontal Esq.] ou [Frontal Dir.].</p>
<b>[BASS Boost]</b> [0] a [+6]	Ajuste o nível de reforço de graves.
<b>[Saída alto-falante tras.]</b> [Tras.] [Subwoofer]	<p>Selecione a saída do alto-falante traseiro.</p> <p><b>NOTA</b> Essa função está disponível quando a fonte está desligada.</p>
<b>[Loudness]</b> [Off] [Baixo] [Médio] [Alto]	<p>Compensa deficiências nas faixas de baixa frequência e de alta frequência em baixo volume.</p> <p><b>NOTA</b> Esta função não está disponível enquanto você faz nem recebe uma chamada usando a função de viva-voz.</p>

### Ajustando o valor da frequência de corte

Você pode ajustar o valor da frequência de corte de cada alto-falante. Os seguintes alto-falantes podem ser ajustados: Frontal, Traseiro, Subwoofer.

#### NOTA

[Config. do subwoofer] está disponível somente quando [Subwoofer] está configurado para [On].

- 1 Pressione .
- 2 Toque em e, em seguida, em .
- 3 Toque em [Crossover] ou [Config. do subwoofer].
- 4 Toque em ou para alterar o alto-falante.
- 5 Toque em ou em para selecionar a posição de corte.
- 6 Toque em ou em para selecionar a inclinação de corte.

Os seguintes itens podem ser configurados.

	Alterna a fase de alto-falante de graves secundário entre posição normal e reversa.
<b>LPF/HPF</b>	Alterna a configuração LPF/FPA para [On] ou [Off].



## Configurações de vídeo

Os itens de menu variam de acordo com a fonte.

### [Config. DVD]

Essa definição está disponível quando a fonte selecionada for [Disc].

Item de menu	Descrição
<b>[Idioma Legenda]*1*2*3</b>	Defina uma preferência de idioma de legenda. Quando você seleciona [Others], uma tela de entrada de código de idioma é exibida. Insira um código de quatro dígitos do idioma desejado e, em seguida, toque em .
<b>[Idioma Áudio]*1*2*3</b>	
<b>[Idioma Menu]*1*2*3</b>	
<b>[Multiângulo]</b> [On] [Off]	Configure para exibir o ícone de ângulo na tela.

Item de menu	Descrição
[Controle dos pais]	<p>Configure as restrições de modo que as crianças não possam ver cenas violentas ou orientadas para adultos. Você pode definir o nível de bloqueio dos pais em etapas, conforme desejado.</p> <ol style="list-style-type: none"> <li><b>Toque em [0] a [9] para inserir o código de quatro dígitos.</b></li> <li><b>Toque em .</b> Registra o número do código e pode agora configurar o nível.</li> <li><b>Toque em qualquer número entre [1] e [8] para selecionar o nível desejado.</b> Quanto menor for o nível configurado, maior a restrição aplicada.</li> <li><b>Toque em .</b> Configura o nível do bloqueio dos pais.</li> </ol> <p><b>NOTAS</b></p> <ul style="list-style-type: none"> <li>Recomendamos manter um registro de seu código em caso de esquecê-lo.</li> <li>O nível de bloqueio dos pais é registrado no disco. Você pode confirmar olhando o pacote do disco, o manual incluído ou o próprio disco. Você pode confirmá-lo no próprio pacote do disco, na literatura incluída ou no próprio disco.</li> <li>Não é possível usar bloqueio dos pais com discos que não possuem o recurso de nível de bloqueio dos pais registrado. Para obter detalhes, consulte as instruções do disco.</li> </ul>
[DVD Auto Play] [On] [Off]	<p>Configure para exibir o menu de DVD automaticamente e iniciar a reprodução a partir do primeiro capítulo do primeiro título, quando é inserido um disco DVD com um menu de DVD.</p> <p><b>NOTA</b></p> <p>Alguns DVDs podem não funcionar corretamente. Se essa função não estiver totalmente operável, desative a função e inicie a reprodução.</p>

\*1 Você pode alterar o idioma tocando na tecla de alterar idiomas durante a reprodução.

\*2 O ajuste feito aqui não será afetado mesmo se o idioma for alterado durante a reprodução usando a tecla apropriada.

\*3 Se o idioma selecionado não estiver disponível, o idioma especificado no disco é exibido.

## [Tempo por slide foto]

Item de menu	Descrição
[Tempo por slide foto] [5seg] [10seg] [15seg] [Manual]	Selecione o intervalo das apresentações de slides de arquivos de imagem nesse produto.

## [Ajuste de Sinal de Vídeo]

Item de menu	Descrição
[AUX] [Auto] [PAL] [NTSC] [PAL-M] [PAL-N] [SECAM]	Selecione a configuração do sinal de vídeo adequado quando você conecta este produto em um equipamento AUX.
[Câmera] [Auto] [PAL] [NTSC] [PAL-M] [PAL-N] [SECAM]	Selecione a configuração de sinal de vídeo adequada quando conecta este produto em uma câmera de visualização traseira.



## Menu Favoritos

Registrar seus itens de menu favoritos em atalhos permite-lhe saltar rapidamente para a tela de menu registrada com um simples toque na tela [Favoritos].

### NOTA

Até 12 itens de menu podem ser registrados no menu de favoritos.

## Criando um atalho



**1** Pressione  e, em seguida, toque em .

**2** Toque no ícone de estrela do item de menu.  
O ícone de estrela do menu selecionado é preenchido.

### DICA

Para cancelar o registro, toque no ícone de estrela na coluna de menu novamente.

## Selecionar/remover um atalho

**1** Pressione  e, em seguida, toque em .

**2** Toque em .





- 3** Para selecionar, toque no item de menu.  
Para remover, toque sem soltar a coluna do menu favorita.  
O menu selecionado é removido da tela [Favoritos].

**DICA**

Também pode remover um atalho tocando sem soltar na coluna do menu registrado.

## Outras funções

### Definindo a hora e data

- 1** Toque na hora atual na tela.
- 2** Toque em  ou em  para configurar a hora e data corretas.  
Pode operar os itens seguintes: Ano, mês, data, hora, minuto.

**DICAS**

- Você pode alterar o formato de exibição de hora para [12 horas] ou [24 horas].
- Você pode alterar o formato de exibição de hora: Dia-mês, Mês-dia.

### Alterando o modo de tela ampla

Você pode definir o modo de tela para a tela AV e arquivos de imagem.

- 1** Toque na tecla do modo de exibição da tela.



Tecla do modo de exibição da tela

- 2** Toque no modo desejado.

[Full]	Exibe imagens 16:9 em tela cheia sem alterar a razão. <b>NOTAS</b> <ul style="list-style-type: none"> <li>• Imagens diferentes de imagens 16:9 para DVD podem ser exibidas em tela cheia com alteração da razão.</li> <li>• Amplia e exibe imagens de fontes USB mantendo a razão da imagem de fonte original.</li> </ul>
[Zoom]	Exibe as imagens ampliando-as verticalmente.

[Normal]	Exibe imagens sem alterar a razão de aspecto 4:3. <b>NOTAS</b> <ul style="list-style-type: none"> <li>• Para fontes USB, a razão de aspecto 4:3 talvez não seja exibida.</li> <li>• Os dispositivos conectado com USB MTP não são suportados.</li> </ul>
[Trimming]	Uma imagem é exibida na tela inteira com razão horizontal e vertical como está. Se a razão de horizontal para vertical difere entre a exibição e a imagem, a imagem poderá ser exibida parcialmente cortada em nas laterais ou em cima ou embaixo. <b>NOTA</b> [Trimming] é somente para arquivos de imagem.

**DICAS**

- Diferentes configurações podem ser armazenadas para cada fonte de vídeo.
- Quando um vídeo é exibido em um modo de tela grande que não corresponde à sua razão de aspecto original, ele pode ficar diferente.
- A imagem de vídeo aparecerá mais grosseira quando visualizada no modo [Zoom].

**NOTA**

Arquivos de imagem podem ser configurados para [Normal] ou [Trimming] no modo de tela ampla.

### Restaurando esse produto para as configurações padrão

Você pode restaurar as configurações ou conteúdo registrado para as configurações padrão a partir de [Restaurar configurações] no menu [Sistema] (página 20).

## Conexão

### Precauções

#### Seu novo produto e este manual

- Não opere este produto, quaisquer aplicativos ou a opção de câmera de visão traseira (se adquirida) se isso desviar sua atenção de alguma forma da operação segura de seu veículo. Sempre observe as regras de condução segura e siga todas as regulamentações de tráfego existentes. Se sentir dificuldade em

operar este produto, estacione seu veículo em um local seguro e use o freio de estacionamento antes de realizar os ajustes necessários.

- Não instale este produto onde ele possa (i) obstruir a visão do motorista, (ii) comprometer o desempenho de quaisquer dos sistemas de operação dos recursos de segurança do veículo, incluindo airbags, botões com indicadores luminosos de perigo, ou (iii) comprometer a habilidade do motorista em conduzir o veículo com segurança.

Em alguns casos, pode não ser possível instalar o produto por causa do tipo de veículo ou forma do interior do veículo.

## Proteções importantes

### ⚠️ ADVERTÊNCIA

A Pioneer não recomenda que você instale este produto sozinho. Este produto foi projetado somente para a instalação profissional. Nós recomendamos que apenas o pessoal de serviço autorizado da Pioneer, que possua treinamento especial e experiência em eletrônicos móveis, configure e instale este produto. NUNCA FAÇA A MANUTENÇÃO DESTA PRODUTO SOZINHO. Instalar ou fazer a manutenção deste produto e de seus cabos conectores pode expô-lo ao risco de choque elétrico ou outros perigos e pode causar danos ao produto que não são cobertos pela garantia.

## Precauções antes de conectar o sistema

### ⚠️ ADVERTÊNCIA

Não tome nenhuma medida para alterar ou desativar o sistema de bloqueio do freio de estacionamento, que existe para a sua proteção. Alterar ou desativar o sistema de bloqueio do freio de estacionamento pode resultar em lesões graves ou morte.

### ⚠️ CUIDADO

- Fixe todos os cabos com braçadeiras ou fitas elétricas. Não permita que nenhum fio nu fique exposto.
- Não conecte diretamente o cabo amarelo deste produto à bateria do veículo. Se o cabo for conectado diretamente à bateria, eventualmente a vibração do motor poderá causar a falha do

isolamento no ponto onde o fio passa do compartimento de passageiros para o compartimento do motor. Se o isolamento do cabo amarelo rasgar devido ao contato com partes metálicas, pode ocorrer um curto-circuito, resultando em um perigo considerável.

- É extremamente perigoso permitir que cabos fiquem envoltos na coluna de direção ou na alavanca de câmbio. Assegure-se de instalar este produto, seus cabos e fiação afastados de maneira que eles não obstruam ou impeçam a direção.
- Assegure-se que os cabos e fios não interfiram ou fiquem presos em quaisquer das partes móveis de seu veículo, especialmente o volante, alavanca de câmbio, freio de estacionamento, trilhos do assento deslizante, portas ou quaisquer dos controles do veículo.
- Não posicione os fios onde eles fiquem expostos a altas temperaturas. O aquecimento do isolamento pode danificar os fios, causando um curto-circuito ou mau funcionamento, bem como danos permanentes ao produto.
- Não encurte nenhum cabo. Se fizer isso, o circuito de proteção (porta-fusível, resistor do fusível ou filtro, etc.) pode funcionar inadequadamente.
- Nunca forneça energia a outros produtos eletrônicos cortando o isolamento do cabo de alimentação do produto e fazendo uma derivação no cabo. A capacidade de corrente do fio condutor será excedida, causando um sobreaquecimento.

## Antes de instalar este produto

- Use esta unidade somente com uma bateria de 12 volts e aterramento

negativo. Deixar de fazer isso pode causar um incêndio ou mau funcionamento.

- Para evitar curtos no sistema elétrico, assegure-se de desconectar (-) o cabo da bateria antes da instalação.

## Para prevenir danos

### ⚠️ ADVERTÊNCIA

- Quando a saída do alto-falante é usada por 4 canais, use alto-falantes superiores a 50 W (Potência máxima de entrada) e entre 4 Ω a 8 Ω (valor da impedância). Não use alto-falantes de 1 Ω a 3 Ω para esta unidade.
- Quando a saída do alto-falante traseiro é usada pelo 2 Ω do subwoofer, use alto-falantes superiores a 70 W (Potência máxima de entrada).  
\*Consulte a conexão para obter um método de conexão.
- O cabo preto é o fio terra. Conecte o aterramento desse cabo separadamente do aterramento dos produtos de alta corrente, tais como amplificadores de potência. Não conecte ao fio terra mais de um produto junto com o aterramento do outro produto. Por exemplo, você deve fazer uma conexão de aterramento para qualquer unidade de amplificação separadamente da conexão de aterramento deste produto. Conectar os aterramentos juntos pode causar um incêndio e/ou danos aos produtos se as conexões de aterramento se soltarem.
- Quando trocar o fusível, certifique-se de usar somente um fusível com a capacidade especificada neste produto.
- Este produto não pode ser instalado em um veículo sem a posição ACC (acessório) na chave de ignição.



Posição ACC



Sem posição ACC

- Para evitar um curto-circuito, cubra o cabo desconectado com fita isolante. É especialmente importante isolar todos os cabos de alto-falante não usados, porque se forem deixados descobertos, podem causar um curto-circuito.
- Para conectar um amplificador de potência ou outros aparelhos neste produto, consulte o manual do produto a ser conectado.
- O símbolo gráfico  presente no produto significa corrente contínua.

## Aviso para o cabo azul/branco

- Quando o interruptor da ignição estiver ligado (ACC ON), um sinal de controle é emitido através do cabo azul/branco. Conecte a um terminal de controle remoto do sistema de amplificador de potência externo, o terminal de controle de relé da auto-antena ou o terminal de controle de energia do reforço da antena (máx. 300 mA 12 V DC). O sinal de controle é a saída por meio do cabo azul/branco, mesmo se a fonte de áudio estiver desligada.

## Painel traseiro

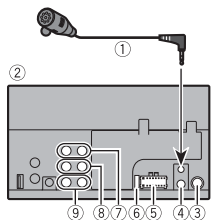

- ① Microfone de 3 m
- ② Este produto
- ③ Conector da antena
- ④ Entrada de controle remoto com fio  
Conecte para a interface de controle do volante de seu veículo. Para mais detalhes, consulte seu revendedor.
- ⑤ Fonte de alimentação
- ⑥ Fusível (10 A)
- ⑦ Saída frontal
- ⑧ Saída traseira
- ⑨ Saída do subwoofer

## Cabo de alimentação

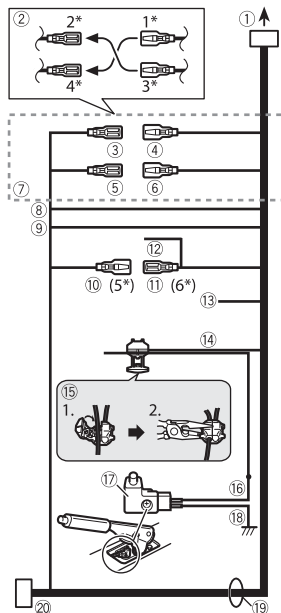

- ① Para fonte de alimentação
- ② Dependendo do tipo de veículo, a função de 2\* e 4\* pode ser diferente. Neste caso, certifique-se de conectar 1\* a 4\* e 3\* a 2\*.
- ③ Amarelo (2\*)  
Backup (ou acessório)
- ④ Amarelo (1\*)  
Conecte ao terminal de alimentação de 12 V constante.
- ⑤ Vermelho (4\*)  
Acessório (ou backup)

- ⑥ Vermelho (3\*)  
Conecte ao terminal controlado pela chave de ignição (12 V DC).
- ⑦ Conecte os cabos da mesma cor entre si.
- ⑧ Laranja/branco  
Para terminal do interruptor de iluminação.
- ⑨ Preto (fio terra)  
Para corpo do veículo (metal).
- ⑩ Azul/branco (5\*)  
A posição dos pinos do conector ISO será diferente dependendo do tipo de veículo. Conecte 5\* e 6\* quando o Pino 5 for um tipo de controle de antena. Em outro tipo de veículo, nunca conecte 5\* e 6\*.
- ⑪ Azul/branco (6\*)  
Conecte ao terminal de controle de rele autoantena (máx. 300 mA 12 V DC).
- ⑫ Azul/branco  
Conecte ao terminal de controle de sistema do amplificador de potência (máx. 300 mA 12 V DC).
- ⑬ Violeta/branco  
Dos dois cabos conectados na lâmpada traseira, conecte o cabo no qual a voltagem muda quando a alavanca de câmbio está na posição MARCHA A RÉ (R). Esta conexão permite que a unidade detecte se o carro está se movendo para a frente ou para trás.
- ⑭ Verde claro  
Usado para detectar o status LIGADO/ DESLIGADO do freio de estacionamento. Este cabo deve ser conectado ao lado da fonte de alimentação do botão do freio de estacionamento.
- ⑮ Método de conexão  
Prenha o cabo (1) e, em seguida, prenda firmemente com um alicate de ponta fina (2).
- ⑯ Lado da fonte de alimentação
- ⑰ Botão do freio de mão
- ⑱ Lado do fio terra
- ⑲ Cabos do alto-falante

Branco: Frontal esquerdo + ou alto alcance esquerdo +  
 Branco/preto: Frontal esquerdo – ou alto alcance esquerdo –  
 Cinza: Frontal direito + ou alto alcance direito +  
 Cinza/preto: Frontal direito – ou alto alcance direito –  
 Verde: Traseiro esquerdo + ou médio alcance esquerdo +  
 Verde/preto: Traseiro esquerdo – ou médio alcance esquerdo –  
 Violeta: Traseiro direito + ou médio alcance direito +  
 Violeta/preto: Traseiro direito – ou médio alcance direito –

⑳ Conector ISO  
 Em alguns veículos, o conector ISO pode ser dividido em dois. Neste caso, certifique-se de conectar aos dois conectores.

### NOTAS

- A posição do botão do freio de estacionamento varia dependendo do modelo do veículo. Para obter detalhes, consulte o revendedor ou o Manual do proprietário do veículo.
- Quando um subwoofer estiver conectado a este produto em vez de um alto-falante traseiro, mude o ajuste da saída traseira no ajuste inicial. A saída de subwoofer deste produto é monaural.
- Ao utilizar um subwoofer de 2 Ω, certifique-se de conectar o subwoofer aos cabos violeta e violeta/preto desta unidade. Não conecte nada aos cabos preto/verde e verde.

## Amplificador de potência (vendido separadamente)

### Sem amplificador interno

#### Importante

Os cabos dos alto-falantes não são usados quando esta conexão estiver em uso.

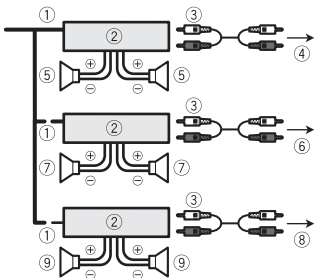

### Com amplificador interno

#### Importante

O alto-falante frontal e traseiro emitem som a partir dos cabos do alto-falante quando esta conexão está em uso.

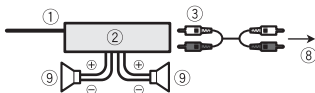

- 1 Controle remoto do sistema  
Conecte o cabo azul/branco.
- 2 Amplificador de potência (vendido separadamente)
- 3 Conecte com o cabo RCA (vendido separadamente)
- 4 Para saída traseira

- 5 Alto-falante traseiro
- 6 Para saída frontal
- 7 Alto-falante frontal
- 8 Para saída do subwoofer
- 9 Subwoofer

#### NOTAS

- Pode alterar a saída RCA do subwoofer, dependendo de seu sistema de subwoofer.
- A saída de subwoofer deste produto é monaural.

## iPod/iPhone e smartphone

#### NOTA

Para mais detalhes sobre como conectar um dispositivo externo usando um cabo vendido separadamente, consulte o manual do cabo.

## iPod/iPhone com conector Lightning

### Conexão via porta USB

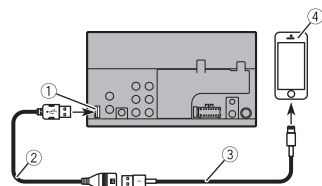

- 1 Porta USB
- 2 Cabo de extensão USB de 1,5 m
- 3 Cabo de interface USB para iPod/iPhone (CD-IU52) (vendido separadamente)
- 4 iPhone com conector Lightning

## iPhone com conector de 30 pinos

### Conexão via porta USB

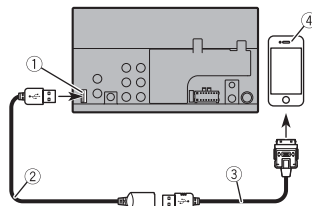

- 1 Porta USB
- 2 Cabo de extensão USB de 1,5 m
- 3 Cabo de interface USB para iPod/iPhone (CD-IU51) (vendido separadamente)
- 4 iPhone com conector de 30 pinos

## Smartphone (dispositivo Android)

### Conexão via porta USB

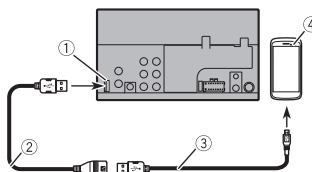

- 1 Porta USB
- 2 Cabo de extensão USB de 1,5 m
- 3 Cabo USB - micro USB (Tipo USB A - micro USB B) (fornecido com o CD-MU200 (vendido separadamente))

USB Cabo tipo C (Tipo USB A - USB C) (fornecido com CD-CU50 (vendido separadamente))

- 4 Smartphone

#### NOTA

O comprimento do cabo Tipo USB A - micro USB B não pode exceder 2 m e do Tipo USB A - USB C não pode exceder 4 m, de acordo com o padrão do cabo USB. Quando usar um cabo diferente das condições acima, a função da unidade principal pode não funcionar corretamente.

## Câmera

### Sobre a câmera de visão traseira

Quando você usa a câmera de visão traseira, a visão traseira muda automaticamente do vídeo movendo a alavanca de câmbio para **MARCHA A RÉ (R)**. O modo de **Visão da câmera** também permite que você verifique o que está atrás de você enquanto estiver dirigindo.

#### ⚠️ ADVERTÊNCIA

USE A ENTRADA SOMENTE PARA MARCHA RÉ OU PARA A IMAGEM DE ESPELHO DA CÂMERA DE VISÃO TRASEIRA. OUTROS USOS PODERÃO RESULTAR EM LESÕES OU DANOS.

#### ⚠️ CUIDADO

- A imagem da tela pode aparecer invertida.
- Com a câmera de visão traseira, você pode ficar de olho em rebocos, ou de volta para um espaço de estacionamento apertado. Não use para fins de entretenimento.
- Objetos na visão traseira podem aparecer mais próximos ou mais distantes do que na realidade estão.
- A área da imagem de imagens em tela cheia exibidas durante a reversão ou a

verificação da parte traseira do veículo podem diferir ligeiramente.

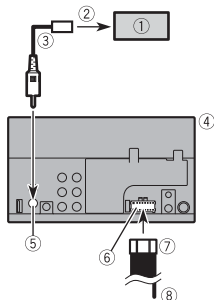

- ① Câmera de visão traseira (ND-BC8) (vendida separadamente)
- ② Para saída de vídeo
- ③ Cabo RCA (fornecido com o ND-BC8)
- ④ Este produto
- ⑤ Entrada da câmera de visão traseira (**R.C IN**)
- ⑥ Fonte de alimentação
- ⑦ Cabo de alimentação
- ⑧ Violeta/branco (**REVERSE-GEAR SIGNAL INPUT**)  
Consulte Cabo de alimentação (página 27).

#### NOTAS

- Conecte somente a câmera de visão traseira a **R.C IN**. Não conecte nenhum outro equipamento.
- Algumas configurações apropriadas são necessárias a usar as câmeras de visão traseira. Para obter detalhes, consulte [Configurações da câmera] (página 19).

## Componente de vídeo externo e o visor

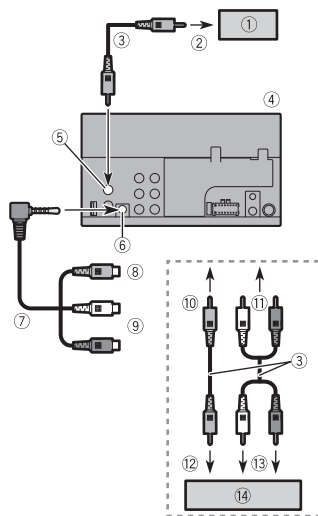

- ① Visor traseiro com conectores de entrada RCA
- ② Para entrada de vídeo
- ③ Cabos RCA (vendidos separadamente)
- ④ Este produto
- ⑤ Saída de vídeo (**V OUT**)
- ⑥ Entrada de AUX
- ⑦ Cabo AV com miniconector (CD-RM10) (vendido separadamente)
- ⑧ Amarelo
- ⑨ Vermelho, branco
- ⑩ Para amarelo
- ⑪ Para vermelho, branco
- ⑫ Para saída de vídeo
- ⑬ Para saídas de áudio

- ⑭ Componente de vídeo externo (vendido separadamente)

#### ⚠ ADVERTÊNCIA

**NUNCA instale o visor traseiro em um local que permita ao motorista assistir à fonte de vídeo enquanto dirige.**

A saída de vídeo traseira deste produto destina-se à conexão de um visor para permitir aos passageiros nos bancos traseiros assistirem ao vídeo.

## Instalação

### Precauções antes da instalação

#### ⚠ CUIDADO

- Nunca instale este produto em lugares onde, ou de maneira que:
  - Pode ocorrer ferimentos ao motorista ou passageiros se o veículo parar de repente.
  - Pode interferir na operação do veículo pelo motorista, se estiver no chão, em frente ao banco do motorista ou próximo ao volante ou alavanca de câmbio.
- Para assegurar a instalação adequada, certifique-se de usar as peças fornecidas, da forma especificada. Se qualquer peça não for fornecida com este produto, use peças compatíveis da forma especificada depois de conferir a compatibilidade da peça com o seu revendedor. O uso de peças diferentes daquelas fornecidas ou incompatíveis pode danificar as peças internas deste produto, ou podem ficar frouxas e soltar o produto.
- Não instale este sistema de navegação onde o mesmo possa (i) obstruir a visão

do motorista, (ii) prejudicar o desempenho de qualquer um dos sistemas operacionais ou recursos de segurança do veículo, incluindo os airbags, botão do pisca-alerta, etc., ou (iii) prejudicar a habilidade do motorista para operar o veículo com segurança.

- Nunca instale este produto em frente ou próximo ao local do painel, porta ou pilar do qual um dos airbags do veículo seriam implementados. Consulte o manual do proprietário de seu veículo para obter referências sobre a área de implementação dos airbags frontais.

### Antes da instalação

- Consulte sua concessionária mais próxima se a instalação necessitar de furos de broca ou outras modificações no veículo.
- Antes de fazer uma instalação final deste produto, conecte os fios temporariamente para confirmar que as conexões estão corretas e que o sistema funciona adequadamente.

### Notas sobre a instalação

- Não instale este produto em lugares sujeitos a altas temperaturas ou umidade, tal como:
  - Lugares perto de um aquecedor, abertura de ventilação ou ar condicionado.
  - Lugares expostos à luz direta do sol, tal como na parte superior do painel de instrumentos.
  - Lugares que podem ser expostos à chuva, tais como perto da porta ou no assoalho do veículo.
- Instale este produto horizontalmente em uma superfície dentro de 0 a 30 graus de

tolerância (dentro de 5 graus para a esquerda ou direita). A instalação imprópria da unidade, com a superfície inclinada mais do que essas tolerâncias, aumenta o potencial para erros no visor de localização do veículo e pode causar um desempenho reduzido do visor.

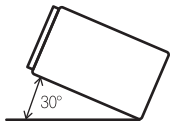

- Ao instalar, para assegurar a dispersão apropriada do calor ao usar este produto, certifique-se de deixar um espaço suficiente por trás do painel posterior e enrole quaisquer cabos frouxos de forma que não bloqueiem as aberturas de ventilação.

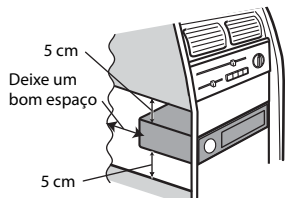

## Instalação usando os orifícios de parafuso no lado do produto

- 1** Fixação deste produto ao suporte de montagem de rádio de fábrica. Posicione este produto para que os orifícios de parafuso estejam alinhados com os orifícios do parafuso no suporte e aperte os parafusos nos três locais de cada lado.

Utilize parafusos de cabeça redonda (5 mm x 9 mm) ou parafusos de superfície lisa (5 mm x 9 mm), dependendo da forma dos furos de parafusos do suporte.

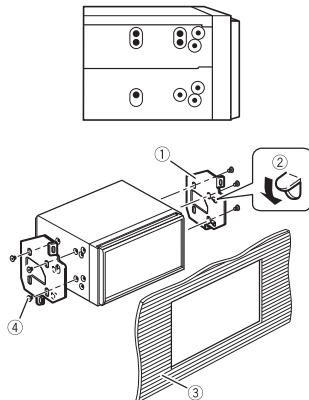

- 1 Suporte de montagem do rádio de fábrica
  - 2 Se a lingueta interferir com a instalação, você pode dobrá-la para baixo para fora do caminho.
  - 3 Painel de controle ou console
  - 4 Parafuso de cabeça redonda ou parafuso de superfície lisa
- Certifique-se de usar os parafusos fornecidos com este produto.

## Instalação do microfone

- Instale o microfone em um lugar onde sua direção e distância desde o motorista facilite a captura da voz do motorista.
- Assegure-se em desligar (ACC OFF) o produto antes de conectar o microfone.

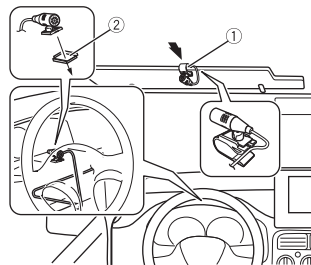

- 1 O microfone está montado no quebra-sol.
  - 2 O microfone está montado na coluna de direção.
- Use braçadeiras vendidas separadamente para fixar os cabos, onde seja necessário, dentro do veículo. Para a instalação, contate um agente ou um Centro de Assistência Pioneer para obter ajuda.

## Apêndice

### Resolução de problemas

Se você tiver problemas em utilizar este produto, consulte esta seção. Os problemas mais comuns estão listados abaixo, juntamente com possíveis causas e soluções. Se uma solução para o seu problema não puder ser encontrada aqui, entre em contato com o revendedor ou o serviço autorizado mais próximo da Pioneer.

### Problemas comuns

É exibida uma tela em branco e a operação não é possível usando as teclas do painel de toque.

- O modo de desligamento está ligado.
  - Pressione qualquer botão nesse produto para liberar o modo.

### Problemas com a tela AV

A reprodução do CD ou do DVD não é possível.

- O disco está inserido de cabeça para baixo.
  - Insira o disco com a etiqueta voltada para cima.
- O disco está sujo.
  - Limpe o disco.
- O disco está arranhado ou, de alguma forma, danificado.
  - Insira um disco normal, disco redondo.
- Os arquivos no disco estão em formato de arquivo irregular.
  - Verifique o formato do arquivo.
- O formato do disco não pode ser reproduzido.
  - Substitua o disco.
- O disco carregado é um tipo que esse produto não pode reproduzir.
  - Verifique que tipo de disco é.

A tela é coberta por uma mensagem de cuidado e o vídeo não pode ser mostrado.

- O fio do freio de estacionamento não está conectado ou o freio de estacionamento não está aplicado.
  - Conecte o cabo do freio de estacionamento corretamente, e aplique o freio.
- A trava do freio de estacionamento está ativada.

– Estacione o veículo em um lugar seguro e aplique o freio de estacionamento.

#### **Não é reproduzido nenhum som. O nível do volume não subirá.**

- O sistema está parado, com movimento lento ou reprodução de quadro a quadro com DVD-Vídeo.
- Não há som durante a condição parada, com movimento lento ou reprodução de quadro a quadro com DVD-Vídeo.
- O sistema está pausado ou executando, em retrocesso ou avanço rápido durante a reprodução do disco.
- Para mídia diferente de música CD (CD-DA), não há som nos movimentos de retrocesso ou avanço rápido.

#### **O ícone é exibido e a operação é impossível.**

- A operação não é compatível com a configuração do vídeo.
- A operação não é possível. (Por exemplo, a reprodução de DVD não oferece esse ângulo, sistema de áudio, idioma de legendas, etc.)

#### **A imagem é extremamente confusa/distorcida durante a reprodução.**

- O disco oferece um sinal para proibir a cópia. (Alguns discos possuem isso.)
- Como este produto é compatível com o sistema de proteção contra cópia, a imagem pode apresentar faixas horizontais ou outras imperfeições quando um disco com esse tipo de sinal de proteção é exibido em alguns monitores. Isto não é um mal-funcionamento.

#### **O iPod não pode ser operado.**

- O iPod está travado.
- Reconecte o iPod com o cabo de interface USB para iPod/iPhone.
- Atualize a versão de software do iPod.

- Um erro ocorreu.
  - Reconecte o iPod com o cabo de interface USB para iPod/iPhone.
  - Estacione o veículo em um lugar seguro e desligue a chave de ignição (ACC OFF). Logo em seguida, ligue a chave de ignição (ACC ON) novamente.
  - Atualize a versão de software do iPod.
- Os cabos não estão conectados corretamente.
  - Conecte os cabos corretamente.

#### **O som do iPod não pode ser escutado.**

- A direção da saída de áudio pode mudar automaticamente quando as conexões de Bluetooth e USB são usadas ao mesmo tempo.
- Use o iPod para alterar a direção de saída de áudio.

#### **Problemas com a tela de telefone**

#### **A discagem é impossível porque as teclas do painel de toque para a discagem estão inativas.**

- O seu telefone está fora do alcance de serviço.
  - Tente de novo depois de reentrar no alcance de serviço.
- A conexão entre o celular e este produto não pode ser estabelecida agora.
  - Realize o processo de conexão.
- Dos dois telefones celulares conectados a este produto simultaneamente, se o primeiro telefone estiver discando, tocando ou uma chamada estiver em andamento, a discagem não poderá ser realizada pelo segundo telefone.
  - Quando a operação no primeiro dos dois telefones celulares for concluída, use a tecla de alterar dispositivos para alterar para o segundo telefone e, em seguida, discar.

## **Mensagens de erro**

Quando ocorrem problemas com esse produto, uma mensagem de erro é exibida na tela. Consulte a tabela abaixo para identificar o problema, em seguida, execute as ações corretivas sugeridas. Se o erro persistir, registre a mensagem de erro e entre em contato com um revendedor ou centro de serviços da Pioneer mais próximo.

### **Comum**

#### **Erro AMP**

- Esse produto deixa de funcionar ou a conexão do alto-falante está incorreta; o circuito de proteção está ativado.
  - Verifique a conexão do alto-falante. Se a mensagem deixar de aparecer mesmo após o motor ter sido ligado e desligado, entre em contato com um revendedor ou um centro de serviços da Pioneer para obter assistência.

### **Disco**

#### **Erro-02-XX**

- O disco está sujo.
  - Limpe o disco.
- O disco está arranhado.
  - Substitua o disco.
- O disco está carregado de cabeça para baixo.
  - Verifique se o disco foi inserido corretamente.
- Há algum erro elétrico ou mecânico.
  - Pressione RESET.

#### **Ignorado**

- O disco inserido contém arquivos DRM protegidos.
  - Os arquivos protegidos são ignorados.

#### **Proteger**

- Todos os arquivos no disco inserido estão integrados com DRM.
  - Substitua o disco.

#### **TEMP**

- A temperatura do produto está fora dos intervalos operacionais normais.
  - Aguarde até que esse produto retorne à temperatura dentro dos limites operacionais normais.

### **Dispositivo de armazenamento USB**

#### **Error-02-9X/-DX**

- A comunicação falhou.
  - Desligue a chave de ignição e então ligue-a novamente.
  - Desconecte o dispositivo de armazenamento USB.
  - Mude para uma fonte diferente. Então, retorne para o dispositivo de armazenamento USB.

#### **Ignorado**

- O dispositivo de armazenamento conectado USB contém arquivos protegidos DRM.
  - Os arquivos protegidos são ignorados.

#### **Proteger**

- Todos os arquivos no dispositivo de armazenamento conectado USB estão integrados com DRM.
  - Substitua o dispositivo de armazenamento USB.

### **iPod**

#### **Erro-02-6X**

- Falha do iPod.
  - Desconecte o cabo do iPod. Depois que o menu principal do iPod é exibido, reconecte o iPod e redefina-o.

#### Erro-02-60

- A versão de firmware do iPod é antiga.
  - Atualize a versão do iPod.

#### Bluetooth

#### Error-10

- A energia falhou para o módulo de Bluetooth deste produto.
  - Desligue a chave de ignição e então ligue-a novamente.
- Se a mensagem de erro ainda aparecer após o procedimento acima, entre em contato com seu revendedor ou um Centro de serviços autorizado da Pioneer.

## Manipulação e cuidados com os discos

Algumas precauções básicas são necessárias ao manipular discos.

#### Unidade incorporada e cuidados

- Use somente discos convencionais, totalmente circulares. Não use discos com formas diferentes.
- Não use discos rachados, lascados, empenados ou danificados, pois isso pode danificar a unidade incorporada.
- Use discos de 12 cm. Não use discos de 8 cm ou um adaptador para discos de 8 cm.
- Quando usar disco que podem ter as superfícies de etiquetas impressas, verifique as instruções e os avisos dos discos. Dependendo dos discos, inserir ou ejetar pode não ser possível. O uso de tais discos pode resultar em danos neste equipamento.
- Não fixe etiquetas, não escreva nem aplique substâncias químicas na superfície dos discos.

- Não conecte etiquetas disponíveis comercialmente ou outros materiais nos discos.
- Para limpar um disco, limpe-o com um pano macio, movendo do centro para fora.
- A condensação pode prejudicar o desempenho da unidade incorporada temporariamente.
- A reprodução de discos pode não ser possível em virtude das características dos discos, formato dos discos, aplicativo gravado, ambiente de reprodução, condições de armazenamento, etc.
- Os impactos na estrada podem interromper a reprodução de um disco.
- Leia as precauções para os discos antes de usá-los.

#### Condições ambientais para reproduzir um disco

- Em temperaturas extremamente altas, um corte de temperatura protege este produto desligando-o automaticamente.
- Apesar do nosso projeto cuidadoso do produto, pequenos arranhões que não afetam o funcionamento real podem aparecer na superfície do disco devido ao desgaste mecânico, condições ambientais para uso ou manipulação do disco. Isso não é um sinal de mau funcionamento do produto. Considere isso como um desgaste normal.

## Discos reproduzíveis

#### DVD-Video



- **DVD** é uma marca comercial da Corporação de Licenciamento de Formato/Logotipo de DVDs.
- Não é possível reproduzir discos de DVD-Audio. É provável que essa unidade de DVD não possa reproduzir todos os discos que possuem as marcas demonstradas acima.

#### CD



#### Discos gravados em AVCHD

Esta unidade não é compatível com discos gravados em formato AVCHD (Advanced Video Codec High Definition). Não insira discos AVCHD. Se inseridos, o disco poderá não ser ejetado.

#### Reproduzindo DualDisc

- DualDiscs são discos de dois lados que possuem CD regravável para áudio e um DVD regravável para vídeo do outro.
- A reprodução do lado do DVD é possível com esse produto. Entretanto, como o lado de CD do DualDisc não é fisicamente compatível com o padrão de

- CD geral, pode não ser possível a reprodução do lado de CD com esse produto.
- O carregamento e a ejeção frequentes de um DualDisc podem resultar em arranhões no disco.
  - Arranhões sérios podem causar problemas de reprodução nesse produto. Em alguns casos, um DualDisc pode ficar enroscado no slot de carregamento de disco e não será ejetado. Para impedir isso, recomendamos que você evite o uso de DualDisc com esse produto.
  - Consulte o fabricante para obter mais informações sobre DualDiscs.

#### Dolby Digital

- Esse produto fará mistura de sinais com Dolby Digital internamente e o som será transmitido em estéreo.
- Fabricados de acordo com licença da Dolby Laboratories. Dolby e o símbolo D duplo são marcas registradas da Dolby Laboratories.



## Informações detalhadas para a mídia reproduzível

#### Compatibilidade

#### Notas comuns sobre compatibilidade de disco

- Certas funções desse produto podem não estar disponíveis para alguns discos.
- A compatibilidade com todos os discos não é garantida.



- Não é possível reproduzir discos de DVD-RAM.
- A reprodução de discos torna-se impossível com exposição direta da luz do sol, altas temperaturas ou dependendo das condições de armazenagem no veículo.

### Discos de DVD-Vídeo

- Os discos de DVD-Vídeo que possuem números de região incompatíveis não podem ser reproduzidos nessa unidade de DVD. O número de região do reprodutor pode ser localizado no chassi do produto.

### Discos DVD-R/DVD-RW/DVD-R SL (Single Layer)/DVD-R DL (Dual Layer)

- Discos não finalizados que foram gravados com um formato de Vídeo (modo de vídeo) não podem ser reproduzidos.
- Discos que foram gravados com um formato de Gravação de Vídeo (modo de VR) não podem ser reproduzidos.
- Discos DVD-R DL (Dual Layer) que foram gravados com gravação Layer Jump não podem ser reproduzidos.
- Para obter informações detalhadas sobre modo de gravação, entre em contato com o fabricante da mídia, gravadores ou software de gravação.

### Discos de CD-R/CD-RW

- Discos não finalizados não podem ser reproduzidos.
- Pode não ser possível reproduzir discos de CD-R/CD-RW gravados em gravador de CD de música ou em um computador por causa das características dos discos, arranhões ou sujeira nos discos, ou sujeira, arranhões ou condensação na lente da unidade incorporada.
- A reprodução de discos gravados num computador pode não ser possível, dependendo do dispositivo de gravação,

software de escrita, suas definições, e outros fatores ambientais.

- Grave com o formato correto. (Para maiores detalhes, contate o fabricante da mídia, gravadores ou software de escrita.)
- Os títulos e outras informações de texto gravados em um disco de CD-R/CD-RW podem não ser exibidos por este produto (no caso de dados de áudio (CD-DA)).
- Leia as precauções para os discos de CD-R/CD-RW antes de usá-los.

### Notas comuns sobre o dispositivo de armazenamento USB

- Não deixe o dispositivo de armazenamento USB em nenhum lugar com altas temperaturas.
- Dependendo do tipo de dispositivo de armazenamento USB usado, esse produto poderá não reconhecer o dispositivo de armazenamento ou os arquivos poderão não ser reproduzidos corretamente.
- As informações de texto de alguns arquivos de áudio e vídeo não podem ser exibidas corretamente.
- As extensões dos arquivos devem ser usadas adequadamente.
- Pode haver um leve atraso ao iniciar a reprodução de arquivos em um dispositivo de armazenamento USB com hierarquias complexas de pastas.
- As operações podem variar dependendo do tipo do dispositivo de armazenamento USB.
- Pode não ser possível reproduzir alguns arquivos de música do USB devido às características do arquivo, formato do arquivo, aplicativo gravado, ambiente de reprodução, condições de armazenamento, etc.

### Compatibilidade de dispositivos de armazenamento USB

- Para obter detalhes sobre a compatibilidade do dispositivo de

armazenamento USB com este produto, consulte Especificações (página 36).

- Protocolo: em massa
- Não é possível conectar um dispositivo de armazenamento USB a este produto por meio de hub USB.
- O dispositivo de armazenamento USB particionado não é compatível com esse produto.
- Fixe de forma segura o dispositivo de armazenamento USB durante a condução. Não deixe que o dispositivo de armazenamento USB caia no chão, onde ele possa emaranhar-se com o pedal do freio ou acelerador.
- Pode ocorrer uma ligeira demora para começar a reprodução de arquivos de áudio codificados com dados de imagem.
- Alguns dispositivos de armazenamento USB conectados a esse produto pode gerar ruídos no rádio.
- Não conecte nada diferente do dispositivo de armazenamento USB. A sequência de arquivos de áudio no dispositivo de armazenamento USB. Para dispositivos de armazenamento USB, a sequência é diferente daquela do dispositivo de armazenamento USB.

### Diretrizes de manipulação e informações suplementares

- Esse produto não compatível com o Multi Media Card (MMC).
- Arquivos com proteção de direitos autorais não podem ser reproduzidos.

### Notas comuns sobre arquivos DivX

#### Observações específicas para arquivos DivX

- Somente arquivos DivX baixados de sites de associados DivX são garantidos para operação apropriada. Os arquivos DivX não autorizados podem não funcionar corretamente.
- Esse produto corresponde a uma exibição de arquivo DivX de 1 590

minutos e 43 segundos. Operações de pesquisa além desse limite de tempo são proibidas.

- Para obter detalhes sobre as versões de vídeo DivX que podem ser reproduzidas neste produto, consulte Especificações (página 36).
- Para obter mais detalhes sobre o DivX, visite o seguinte site: <http://www.divx.com/>

### Arquivos de legendas DivX

- Arquivos com legenda em formato Srt com a extensão “.srt” podem ser usados.
- Somente um arquivo de legenda pode ser usado para cada arquivo DivX. Vários arquivos de legenda não podem ser associados.
- Arquivos de legenda que são nomeados com a mesma cadeia de caracteres que o arquivo DivX antes da extensão são associados ao arquivo DivX. As cadeias de caracteres antes da extensão precisam ser exatamente as mesmas. Contudo, se houver somente um arquivo DivX e um arquivo de legenda em uma única pasta, os arquivos são associados mesmo se os nomes de arquivos não forem os mesmos.
- O arquivo de legenda deve ser armazenado na mesma pasta que o arquivo DivX.
- Podem ser usados Até 255 arquivos de legenda. Todo arquivo de legenda excedente não será reconhecido.
- Podem ser usados até 64 caracteres para nomear o arquivo de legenda, inclusive a extensão. Se forem usados mais de 64 caracteres para o nome do arquivo, o arquivo de legenda pode não ser reconhecido.
- O código de caractere do arquivo de legenda deve estar em conformidade com ISO-8859-1. O uso de caracteres diferentes de ISO-8859-1 pode fazer com

que os caracteres não sejam exibidos corretamente.

- As legendas podem não ser exibidas corretamente se os caracteres exibidos no arquivo da legenda incluírem código de controle.
- Para materiais que usam uma taxa de transferência alta, as legendas e vídeo podem não ser sincronizados completamente.
- Se várias legendas estiverem programadas para serem exibidas dentro de um quadro de tempo muito curto, como 0,1 segundo, as legendas poderão não aparecer no tempo correto.

## Quadro de compatibilidade de mídia

### General

- Tempo máximo de reprodução de arquivo de áudio armazenado no disco: 60 h
- Tempo máximo de reprodução de arquivo de áudio armazenado em um dispositivo de armazenamento USB: 7,5 h (450 minutos)

### CD-R/-RW

Sistema de arquivo: ISO 9660 nível 1 e nível 2, Romeo, Joliet  
Número máximo de pastas: 300  
Número máximo de arquivos: 999  
Tipos de arquivos reproduzíveis: MP3, WMA, AAC, DivX, MPEG-1, MPEG-2, MPEG-4

### DVD-R/-R SL/-R DL/DVD-RW

Sistema de arquivo: ISO 9660 nível 1 e nível 2, Romeo, Joliet  
Número máximo de pastas: 300  
Número máximo de arquivos: 3 500  
Tipos de arquivos reproduzíveis: MP3, WMA, AAC, DivX, MPEG-1, MPEG-2, MPEG-4

### Dispositivo de armazenamento USB

Sistema de arquivo: FAT16/FAT32  
Número máximo de diretórios: 8  
Número máximo de pastas: 300  
Número máximo de arquivos: 15 000  
Tipos de arquivos reproduzíveis: MP3, WMA, AAC, WAV, DivX, MPEG-2, MPEG-4, WMV, JPEG, BMP

### Compatibilidade MP3

- Ver. 2.x de ID3 marcação é priorizada quando ambas Ver. 1.x e Ver. 2.x existe.
- Esse produto não é compatível com o seguinte: Lista de reprodução MP3i (MP3 interativo), mp3 PRO, m3u
- As informações de marcação podem ser exibidas com o idioma definido pela configuração de idioma do sistema.

### CD-R/-RW, DVD-R/-R SL/-R DL/DVD-RW

Extensão do arquivo: .mp3  
Taxa de bits: 8, 16, 24, 32, 40, 48, 56, 64, 80, 96, 112, 128, 144, 160, 192, 224, 256, 320 kbps (CBR), VBR  
Frequência de amostragem: 16, 22,05, 24, 32, 44,1, 48 kHz  
Marcação ID3: Marcação ID3 Ver. 1.0, 1.1, 2.2, 2.3

### Dispositivo de armazenamento USB

Extensão do arquivo: .mp3  
Taxa de bits: 8, 16, 24, 32, 40, 48, 56, 64, 80, 96, 112, 128, 144, 160, 192, 224, 256, 320 kbps (CBR), VBR  
Frequência de amostragem: 16, 22,05, 24, 32, 44,1, 48 kHz  
Marcação ID3: Marcação ID3 Ver. 1.0, 1.1, 2.2, 2.3, 2.4

### Compatibilidade WMA

- Esse produto não é compatível com o seguinte: Windows Media™ Audio 9 Professional, Lossless, Voice

### CD-R/-RW, DVD-R/-R SL/-R DL/DVD-RW

Extensão do arquivo: .wma  
Taxa de bits: 8, 16, 24, 32, 40, 48, 56, 64, 80, 96, 112, 128, 144, 160, 192 kbps (CBR)

Frequência de amostragem: 8, 11,025, 12, 16, 22,05, 24, 32, 44,1, 48 kHz

### Dispositivo de armazenamento USB

Extensão do arquivo: .wma  
Taxa de bits: 8, 16, 24, 32, 40, 48, 56, 64, 80, 96, 112, 128, 144, 160, 192 kbps (CBR)  
Frequência de amostragem: 8, 11,025, 12, 16, 22,05, 24, 32, 44,1, 48 kHz

### Compatibilidade WAV

- A frequência de amostragem mostrada na exibição pode estar arredondada.
- Os arquivos WAV no CD-R/-RW, DVD-R/-RW/-R SL/-R DL não podem ser reproduzidos.

### Dispositivo de armazenamento USB

Extensão do arquivo: .wav  
Formato: PCM linear (LPCM)  
Taxa de bits: Aprox. 1,5 Mbps  
Frequência de amostragem: 16, 22,05, 24, 32, 44,1, 48 kHz

### Compatibilidade AAC

- Este produto reproduz somente arquivos LC AAC codificados por iTunes.

### CD-R/-RW, DVD-R/-R SL/-R DL/DVD-RW

Extensão do arquivo: .m4a, .aac  
Taxa de bits: 8, 16, 24, 32, 40, 48, 56, 64, 80, 96, 112, 128, 144, 160, 192, 224, 256, 320 kbps (CBR), VBR  
Frequência de amostragem: 11,025, 12, 16, 22,05, 24, 32, 44,1, 48, 64, 88,2, 96 kHz

### Dispositivo de armazenamento USB

Extensão do arquivo: .aac, .m4a  
Taxa de bits: 16, 24, 32, 40, 48, 56, 64, 80, 96, 112, 128, 144, 160, 192, 224, 256, 320 kbps (CBR), VBR  
Frequência de amostragem: 8, 11,025, 12, 16, 22,05, 24, 32, 44,1, 48, 64, 88,2, 96 kHz

### Compatibilidade DivX

- Esse produto não é compatível com o seguinte: Formato DivX Ultra, arquivos DivX sem dados de vídeo, arquivos DivX

codificados com áudio codec LPCM (PCM Linear)

- Dependendo da composição da informação do arquivo, como número de fluxos de áudio, pode haver um breve atraso ao iniciar a reprodução nos discos.
- Se um arquivo tiver mais de 4 GB, a reprodução para antes de atingir o final.
- Algumas operações especiais podem ser proibidas, devido à composição dos arquivos DivX.
- Os arquivos com altas taxas de transferência podem não ser reproduzidos corretamente. A taxa de transferência padrão é de 4 Mbps para CDs e 10,08 Mbps para DVDs.

### CD-R/-RW, DVD-R/-R SL/-R DL/DVD-RW

Extensão do arquivo: .avi/.divx  
Perfil (versão DivX): Perfil Home Theater  
Tamanho máximo da imagem: 720 pixels x 576 pixels

### Compatibilidade de arquivos de vídeo (USB)

- Os arquivos não podem ser reproduzidos corretamente, dependendo do ambiente em que o arquivo foi criado ou sobre o conteúdo do arquivo.
- Esse produto não é compatível com a transferência de dados com escrita em pacotes.
- Esse produto pode reconhecer até 32 caracteres, começando com o primeiro caractere, incluindo a extensão do arquivo e pasta. Dependendo da área de exibição, esse produto pode tentar exibirlos com um tamanho de fonte pequena. No entanto, o número máximo de caracteres que podem ser exibidos varia de acordo com a largura de cada caractere e da área de exibição.
- A sequência de seleção das pastas ou outras operações podem ser diferentes, dependendo da codificação ou software de gravação.

- Independentemente da duração das seções em branco entre as canções da gravação original, os discos de áudio comprimidos são reproduzidos com uma pequena pausa entre as canções.

#### .avi

Formato: MPEG-4/DivX  
 Vídeo codec compatível: MPEG4 (parte2)/DivX (Perfil Home Theater)  
 Resolução máxima: 720 pixels × 576 pixels  
 Taxa máxima de quadros: 30 fps

- Os arquivos podem não ser capazes de ser reproduzidos, dependendo da taxa de bits.

#### .mpeg

Vídeo codec compatível: MPEG-1/MPEG-2  
 Resolução máxima: 720 pixels × 576 pixels  
 Taxa máxima de quadros: 30 fps

#### .divx

Formato: MPEG-4/DivX  
 Vídeo codec compatível: MPEG4 (parte2)/DivX (Perfil Home Theater)  
 Resolução máxima: 720 pixels × 576 pixels  
 Taxa máxima de quadros: 30 fps

- Os arquivos poderão não ser reproduzidos, dependendo da taxa de bits.

#### Exemplo de uma hierarquia

##### NOTA

Este produto atribui números às pastas. O usuário não pode atribuir números às pastas.

## Bluetooth

A palavra e os logotipos *Bluetooth*® são marcas comerciais registradas de propriedade da Bluetooth SIG, Inc. e qualquer uso dessas marcas pela PIONEER CORPORATION é feito sob licença. Outras marcas comerciais e marcas registradas pertencem a seus respectivos proprietários.

## WMA

Windows Media e o logotipo do Windows são marcas comerciais ou registradas da Microsoft Corporation nos Estados Unidos e/ou em outros países.

- Este produto inclui a tecnologia proprietária da Microsoft Corporation e não pode ser utilizado nem distribuído sem uma licença da Microsoft Licensing, Inc.

## DivX

DivX® Os dispositivos certificados de Home Theater foram testados para alta qualidade DivX Reprodução de vídeo de (incluindo .avi, .divx). Quando vê o logotipo DivX, sabe que tem a liberdade para reproduzir os seus vídeos favoritos.

DivX®, DivX Certified® e logotipos associados são marcas comerciais da DivX, LLC e são usados sob licença.

Este dispositivo DivX Certified® pode reproduzir arquivos de vídeo Home Theater do DivX® até 576p (incluindo .avi, .divx).

Efetue o download do software grátis em [www.divx.com](http://www.divx.com) para criar, reproduzir e transmitir vídeo digital.

## AAC

AAC é abreviatura de Advanced Audio Coding e refere-se ao padrão de tecnologia de compressão de áudio usado com MPEG-2 e MPEG-4. Diversos aplicativos podem ser usados para codificar arquivos AAC, mas os formatos de arquivos e extensões diferem, dependendo do aplicativo que é usado para codificar. Esta unidade reproduz arquivos AAC codificados por iTunes.

## Informações detalhadas sobre dispositivos iPod conectados

- A Pioneer não assume responsabilidades por dados de um iPod, mesmo se esses dados forem perdidos durante o uso com esse produto. Efetue o backup de seus dados do iPod regularmente.
- Não deixe o iPod sob a luz direta do sol durante longos períodos de tempo. A exposição prolongada à luz direta do sol pode provocar um mau funcionamento do iPod devido à alta temperatura decorrente.
- Não deixe o iPod em qualquer lugar com altas temperaturas.
- Segure firmemente o iPod ao dirigir. Não deixe que o iPod caia no chão, onde ele possa emaranhar-se com o pedal do freio ou acelerador.
- Para obter detalhes, consulte os manuais do iPod.

## iPhone e iPod

“Made for iPod” e “Made for iPhone” significam que um acessório eletrônico foi projetado para se conectar especificamente a um iPod ou iPhone, respectivamente, e que foi certificado pelo desenvolvedor para estar de acordo com os padrões de desempenho Apple. A Apple não se responsabiliza pela operação deste dispositivo ou sua conformidade com os padrões regulatórios e de segurança. Observe que o uso deste acessório com iPod ou iPhone pode afetar o desempenho do recurso sem fio (wireless). iPhone, iPod, iPod classic, iPod nano e iPod touch são marcas comerciais da Apple Inc., registradas nos EUA e em outros países.

## Lightning

Lightning é uma marca comercial da Apple Inc.

## iOS

iOS é uma marca comercial em que a Cisco mantém o direito de marca comercial nos Estados Unidos e em alguns outros países.

## iTunes

iTunes é uma marca comercial da Apple Inc., registrada nos Estados Unidos e em outros países.

## Apple Music

Apple Music é uma marca comercial da Apple Inc., registrada nos Estados Unidos e em outros países.

## Aviso sobre visualização de vídeo

Lembre-se de que a utilização deste sistema para fins de visualização comercial ou pública pode constituir uma violação aos direitos autorais protegidos pela Lei de Direitos Autorais.

## Aviso sobre visualização de DVD-Video

Este item incorpora a tecnologia de proteção contra cópia que é protegida por patentes dos EUA e outros direitos de propriedade intelectual da Rovi Corporation. A engenharia reversa e desmontagem são proibidas.

## Aviso sobre o uso de arquivos MP3

O fornecimento deste produto apenas comporta uma licença para uso privado e não comercial, e não concede uma licença nem implica qualquer direito de uso deste produto em qualquer comercial (ou seja, de geração de receita) em tempo real (terrestre, via satélite, cabo e/ou quaisquer outros meios de comunicação), transmissão/reprodução via Internet, intranets e/ou outras redes ou em outros sistemas de distribuição de conteúdo eletrônico, como pay-audio ou audio-on-demand. É necessária uma licença independente para tal uso. Para obter mais informações, visite <http://www.mp3licensing.com>.

## Uso correto da tela LCD

### Manipulação da tela LCD

- Quando a tela LCD é exposta à luz direta do sol durante um longo período de tempo, ela pode ficar muito quente, resultando em possíveis danos à tela de LCD. Quando não estiver usando esse produto, evite expô-lo à luz direta do sol sempre que possível.
- A tela LCD deve ser usada dentro dos intervalos de temperatura indicados nas Especificações em página 36.
- Não use a tela LCD em temperaturas mais altas ou mais baixas que o intervalo de temperatura de funcionamento, porque a tela LCD pode funcionar incorretamente e sofrer danos.
- A tela LCD é exposta para aumentar sua visibilidade dentro do veículo. Não a pressione com força, pois isso poderia danificá-la.

- Não empurre a tela LCD com força excessiva, pois isso poderia arranhá-la.
- Nunca toque na tela LCD com algo diferente dos dedos quando operar as funções do painel de toque. A tela LCD pode ser facilmente arranhada.

### Tela de cristal líquido (LCD)

- Se a tela LCD estiver perto da abertura do ar condicionado, certifique-se de que o ar do ar condicionado não sopra nela. O calor do ar condicionado pode romper a tela LCD, e o ar frio do ar condicionado pode formar uma condensação dentro desse produto, resultando em possíveis danos.
- Pequenos pontos pretos ou brancos (pontos brilhantes) podem aparecer na tela LCD. Isso ocorre em virtude das características da tela LCD e não indica um mau funcionamento.
- A tela LCD ficará difícil de ver se for exposta à luz direta do sol.
- Quando usar um telefone celular, mantenha a antena afastada da tela LCD para prevenir a interrupção do vídeo na forma de distúrbios como manchas ou listras coloridas.

### Manutenção da tela LCD

- Quando for remover pó ou limpar a tela LCD, primeiro desligue esse produto e então limpe a tela com um pano seco e macio.
- Quando limpar a tela LCD, tome cuidado para não arranhar a superfície. Não use limpadores químicos fortes ou abrasivos.

### Luz de fundo LED (diodo emissor de luz)

Um diodo emissor de luz é usado dentro do monitor para iluminar a tela LCD.

- Em baixas temperaturas, usar a luz de fundo LED pode aumentar o retardo da imagem e deteriorar a qualidade da imagem em virtude das características da tela LCD. A qualidade da imagem melhorará com a elevação da temperatura.
- A vida de serviço da luz de fundo LED é mais longa que 10 000 horas. No entanto, ela pode diminuir se a luz for usada em altas temperaturas.
- Se a luz de fundo LED chegar ao fim da sua vida de serviço, a tela se escurecerá e a imagem não ficará mais visível. Neste caso, consulte o seu revendedor ou o centro de assistência autorizado da Pioneer mais próximo.

## Especificações

### Geral

Fonte de alimentação nominal:

14,4 V DC (12,0 V a 14,4 V permitido)

Sistema de aterramento:

Tipo negativo

Consumo máximo de energia:

10,0 A

Dimensões (L x A x P):

D

Chassi:  
178 mm x 100 mm x 159 mm

Face:  
171 mm x 97 mm x 5 mm

Peso:

1,4 kg

### Visor

Tamanho da tela/razão de aspecto:

6,2 polegadas de largura/16:9 (área de exibição efetiva: 137,52 mm x 77,232 mm)

Pixels:

1 152 000 (2 400 x 480)

Método de exibição:

Matriz ativa TFT

Sistema de cores:

Compatível com PAL/NTSC/PAL-M/PAL-N/SECAM

Intervalo de temperatura durável:

-10 °C a +60 °C (desligado)

### Áudio

POTÊNCIA RMS:

- 23 W x 4 (50 Hz a 15 kHz, 10% THD, 4Ω de carga, ambos os canais em funcionamento)

- 23 W x 2 can/4 Ω + 40 W x 1 can/2 Ω (para subwoofer) (50 Hz, 10% THD, ambos canais acionados)

Impedância de carga:

4 Ω (4 Ω a 8 Ω [2 Ω para 1 canal] admissível)

Nível de saída Preout (máx.): 2,0 V

Equalizador (equalizador gráfico de 13 bandas):

Frequência:

50 Hz/80 Hz/125 Hz/200 Hz/315 Hz/  
500 Hz/800 Hz/1,25 kHz/2 kHz/3,15  
kHz/5 kHz/8 kHz/12,5 kHz

Ganho: ±12 dB (2 dB/passos)

FPA:

Frequência:

25 Hz/31,5 Hz/40 Hz/50 Hz/63 Hz/80  
Hz/100 Hz/125 Hz/160 Hz/200 Hz/250  
Hz

Inclinação:

-6 dB/oct, -12 dB/oct, -18 dB/oct, -24  
dB/oct, DESLIGADO

Subwoofer/LFP:

Frequência:

25 Hz/31,5 Hz/40 Hz/50 Hz/63 Hz/80  
Hz/100 Hz/125 Hz/160 Hz/200 Hz/250  
Hz

Inclinação:

-6 dB/oct, -12 dB/oct, -18 dB/oct, -24  
dB/oct, -30 dB/oct, -36 dB/oct,  
DESLIGADO

Fase: Normal/Inversa

Alinhamento de tempo:

0 a 140 passos (2,5 cm/passos)

Reforço dos graves:

Ganho: +12 dB a 0 dB  
 Nível do alto-falante:  
 +10 dB a -24 dB (1 dB/passos)

### Unidade de DVD

Sistema:  
 DVD-V, VCD, CD, MP3, WMA, AAC, DivX,  
 MPEG player

Discos utilizáveis:  
 DVD-VIDEO, VIDEO-CD, CD, CD-R, CD-  
 RW, DVD-R, DVD-RW, DVD-R DL

Número de região: 4

Formato de Sinal:

Frequência de amostragem:  
 8 kHz/16 kHz/32 kHz/44,1 kHz/48 kHz

Número de bits de quantização:  
 16 bits/20 bits/24 bits; linear

Resposta de frequência:  
 5 Hz a 22 000 Hz (com DVD, em  
 frequência de amostragem de 48 kHz)

Relação de sinal para ruído:  
 91 dB (1 kHz) (rede IHF-A) (nível RCA)

Nível de saída:

Vídeo:  
 1,0 V p-p/75  $\Omega$  ( $\pm 0,2$  V)

Número de canais: 2 (estéreo)

Formato de decodificação de MP3:  
 MPEG-1 e 2 e 2.5 Audio Layer 3

Formato de decodificação de WMA:  
 Ver. 7, 7.1, 8, 9, 9.1, 9.2 (2 canais de  
 áudio) (Windows Media Player)

Formato de decodificação AAC:  
 MPEG-4 AAC (somente codificado por  
 iTunes):

.m4a (Ver. 10.6 e anterior)

Formato de decodificação DivX:  
 Home Theater (Exceto ultra e HD):  
 .avi, .divx

Formato de decodificação de vídeo  
 MPEG:  
 MPEG1 (Nível baixo), MPEG2 (Nível  
 principal), MPEG4 (parte2) (Nível  
 principal)

### USB

USB 1.1, USB 2.0 velocidade total, USB 2.0  
 de alta velocidade

Corrente de alimentação máx.: 1,0 A

Classe USB:  
 MSC (Classe de Armazenamento de  
 Massa), MTP (Protocolo de Transferência  
 de Mídia)

Sistema de arquivo: FAT16, FAT32, exFAT  
 <Áudio USB>

Formato de decodificação de MP3:  
 MPEG-1 e 2 e 2.5 Audio Layer 3

Formato de decodificação WMA:  
 Ver. 7, 7.1, 8, 9, 9.1, 9.2 (2 canais de áudio)  
 (Windows Media Player)

Formato de decodificação AAC:  
 MPEG-4 AAC (somente codificado por  
 iTunes) (Ver. 10.6 e anterior)

Formato do sinal WAV:

Linear PCM : wav  
 Frequência de amostragem:  
 PCM linear:  
 16 kHz/22,05 kHz/24 kHz/32 kHz/44,1  
 kHz/48 kHz

<Imagem USB>

Formato da decodificação JPEG:  
 .jpeg, .jpg, .jpe, .bmp  
 Amostragem de Pixel: 4:2:2, 4:2:0

Tamanho de Descodificação:  
 MÁX: 8 192 (A)  $\times$  7 680 (L)  
 MÍN: 32 (A)  $\times$  32 (L)

Formato de decodificação BMP:  
 .bmp  
 Tamanho de Descodificação:

MÁX: 1 920 (A)  $\times$  936 (L)  
 MÍN: 32 (A)  $\times$  32 (L)

<Vídeo USB>

Formato da decodificação DivX:  
 Home Theater (Exceto ultra e HD) : avi,  
 divx

Formato da decodificação de vídeo MPEG:  
 MPEG1 (Nível baixo), MPEG2 (Nível  
 principal), MPEG4 (parte2) (Nível  
 principal)

### Bluetooth

Versão:

Bluetooth 3.0 certificada

Potência de saída:  
 +4 dBm Máx. (Classe de potência 2)

Banda de frequência:  
 2 400 MHz a 2 483,5 MHz

### Sintonizador FM

Gama de frequências:

76 MHz a 108 MHz

Sensibilidade utilizável:

12 dBf (1,1  $\mu$ V/75  $\Omega$ , mono, S/N: 30 dB)

Relação de sinal para ruído:

72 dB (rede IEC-A)

### Sintonizador AM

Faixa de frequência:

530 kHz a 1 640 kHz (10 kHz)

Faixa de frequência:

531 kHz a 1 602 kHz (9 kHz)

Sensibilidade utilizável:

28  $\mu$ V (S/N: 20 dB)

Relação de sinal para ruído:

62 dB (rede IEC-A)

### Especificações de CEA2006



Potência de saída:

14 W RMS  $\times$  4 canais (4  $\Omega$  e  $\leq 1$  %  
 THD+N)

Taxa S/N:

91 dBA (referência: 1 W para 4  $\Omega$ )

### NOTA

As especificações e o design estão sujeitos a  
 modificações sem aviso prévio devido a  
 melhorias.





Visite o nosso site da Web

<http://www.pioneer.com.br/>

Oferecemos as últimas informações sobre a PIONEER CORPORATION em nosso site.

PRODUZIDO NO  
PÓLO INDUSTRIAL  
DE MANAUS



CONHEÇA A AMAZÔNIA

#### **PIONEER DO BRASIL LTDA.**

**Escritório de vendas:**

Rua Treze de Maio, 1633 - 10.º andar, CEP 01327-905, São Paulo, SP, Brasil

**Fábrica:**

Av. Torquato Tapajós, 4920, Colônia Santo Antônio, CEP 69093-018, Manaus, AM, Brasil

#### **PIONEER CORPORATION**

28-8, Honkomagome 2-chome, Bunkyo-ku,  
Tokyo 113-0021, Japan

#### **PIONEER ELECTRONICS (USA) INC.**

P.O. Box 1540, Long Beach, California 90801-1540, U.S.A.  
TEL: (800) 421-1404

#### **PIONEER EUROPE NV**

Haven 1087, Keetberglaan 1, B-9120 Melsele, Belgium/Belgique  
TEL: (0) 3/570.05.11

#### **PIONEER ELECTRONICS ASIACENTRE PTE. LTD.**

2 Jalan Kilang Barat, #07-01, Singapore 159346  
TEL: 65-6378-7888

#### **PIONEER ELECTRONICS AUSTRALIA PTY. LTD.**

5 Arco Lane, Heatherton, Victoria, 3202 Australia  
TEL: (03) 9586-6300

#### **PIONEER ELECTRONICS DE MÉXICO S.A. DE C.V.**

Bvld. Manuel Ávila Camacho 138, 10 piso  
Col.Lomas de Chapultepec, México, D.F. 11000  
Tel: 52-55-9178-4270, Fax: 52-55-5202-3714

#### **先鋒股份有限公司**

台北市內湖區瑞光路407號8樓  
電話：886-(0)2-2657-3588

#### **先鋒電子（香港）有限公司**

香港九龍長沙灣道909號5樓  
電話：852-2848-6488