











Ferragens/Herrajes/Ironmongery (mm)	QTD.	Ferragens/Herrajes/Ironmongery (mm)	QTD.
A  8x30	16	G 	04
B  4,0x50	08	H  10x10	35
C  3,5x14	36	I  5,0x50	04
D  Cola	01	J 	02
E 	04	L 	02
F 	04		

COD	Descrição/Descripción/Description	QTD.	mm	in
01- 5858	Base/Base/Base	01	1350x350x15	53.7x13.8x0.59
02- 5859	Tampo/Tapa/Top	01	1350x350x15	53.7x13.8x0.59
03- 5860	Lateral/Lateral/side	02	294x350x15	11.6x13.8x0.59
04- 5862	Porta menor/Puerta menor/Lower door	01	287x330x15	52.8x12.4x0.59
05- 5861	Divisória/División/Partition	02	294x350x15	11.6 x13.8x0.59
06- 5863	Porta maior/Puerta mayou/Longer door	01	287x535x15	11.3x21.06x0.59
07- 5865	Costa menor/Revés menor/Lower Back	01	356x314x2,5	14.0x12.4x0.59
08- 5864	Costa maior/Revés maior/Longer Back	01	560x314x2,5	22.0x12.4x0.59

**MONTAGEM  
MONTAJE  
ASSEMBLING**

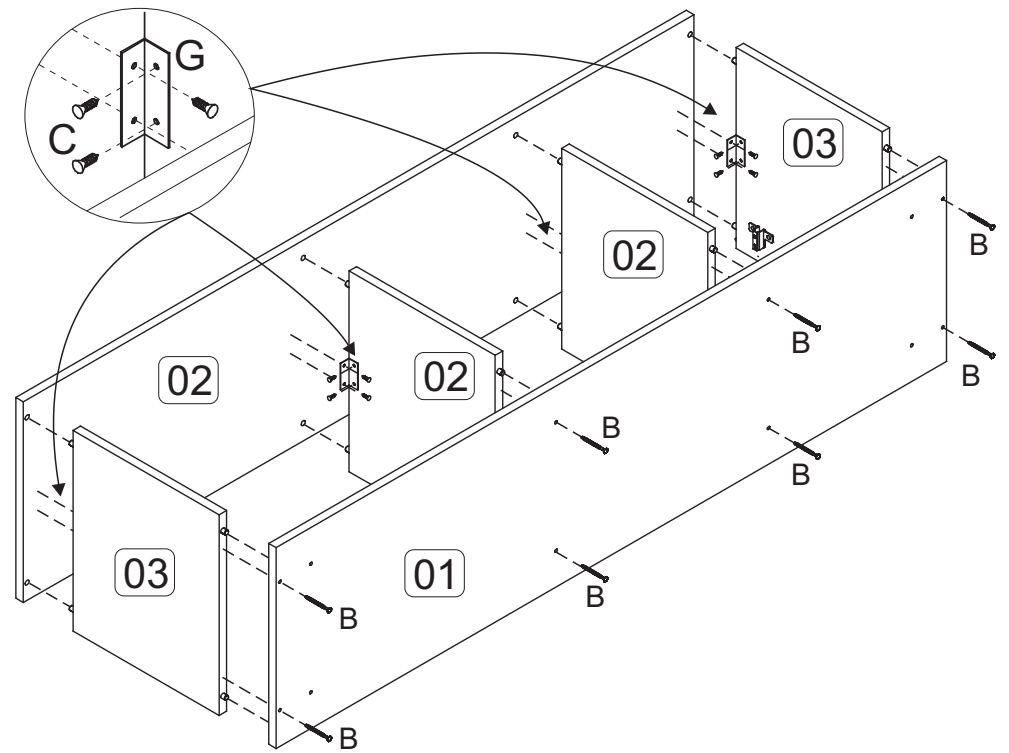

**PRÉ-MONTAGEM  
FASE DE PREPARACIÓN  
DE LAS PIEZAS  
PRE-ASSEMBLING**

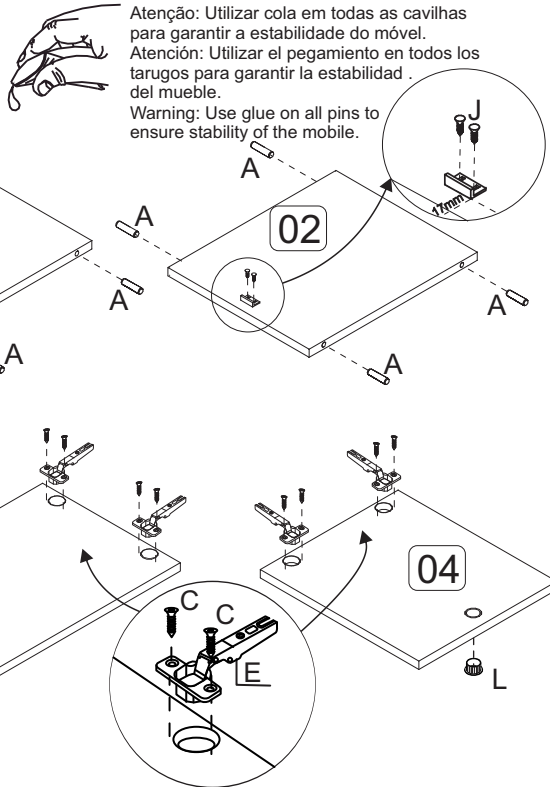

Atenção: Utilizar cola em todas as cavilhas para garantir a estabilidade do móvel.  
Atención: Utilizar el pegamiento en todos los tarugos para garantizar la estabilidad del mueble.  
Warning: Use glue on all pins to ensure stability of the mobile.

Garantia (exclusivo para o Brasil/exclusivo de Brasil/exclusive to Brazil):  
A garantia dos produtos fabricados pela BRV Móveis, abrange eventuais defeitos-vícios de fabricação, no prazo estabelecido pelo Código de Defesa do Consumidor, em seu artigo 26,II, o qual prevê a garantia legal de 90 (noventa) dias.

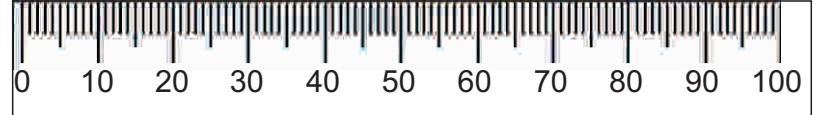

2º

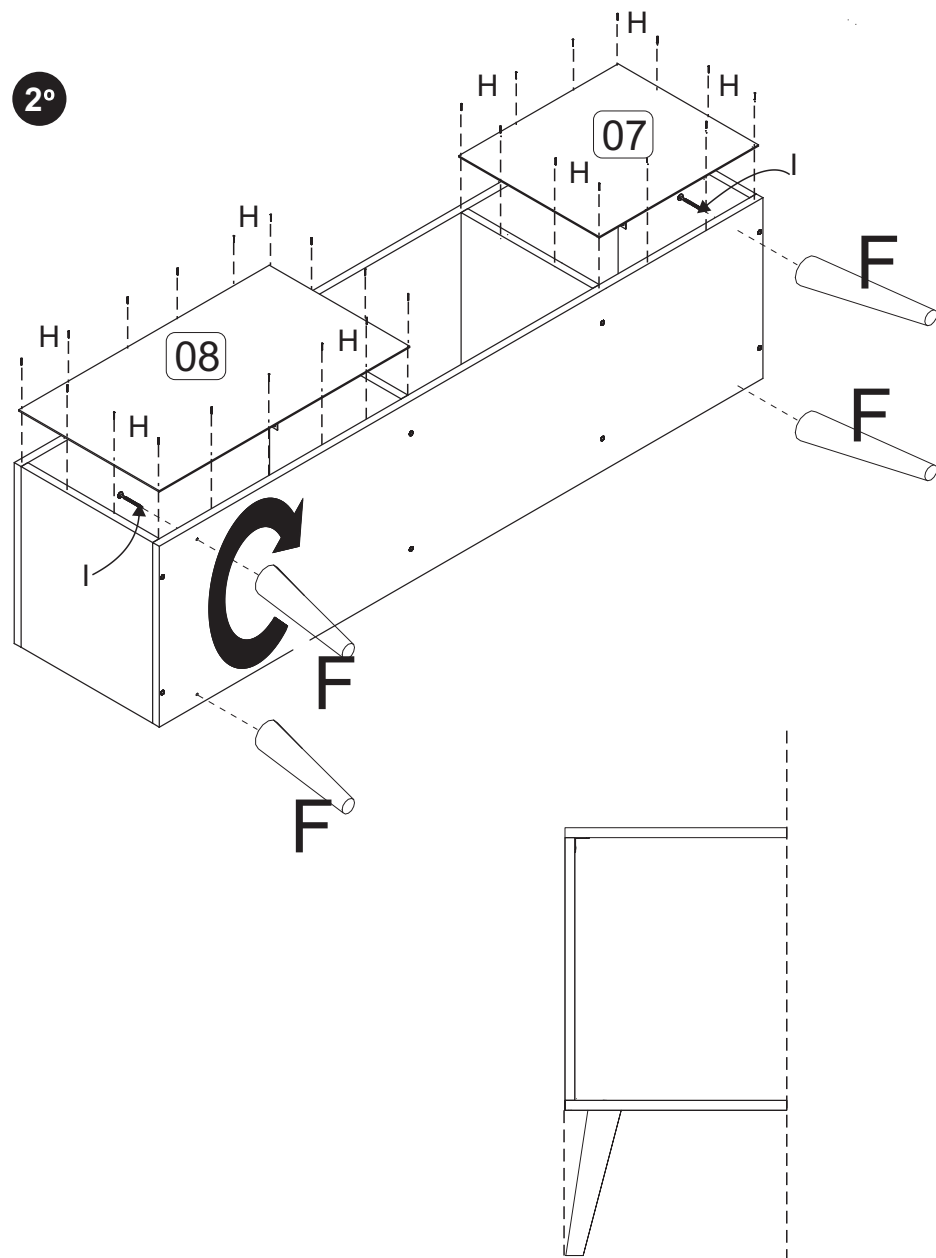

BRV  
móveis



Ferramentas necessárias  
(não fornecidas)  
Herramientas necesarias  
(no se incluye con el producto)  
Needed tools  
(not included)



Peso Máximo  
suportado pelo produto  
Peso Máximo  
soportado por el producto  
Product weight limit

BPP 33

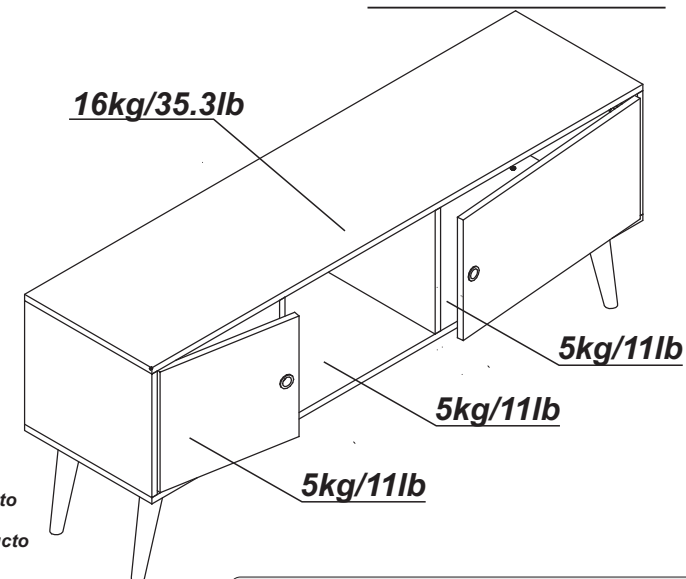

Este produto suporta uma TV de até 50"  
de LCD, LED ou Plasma

**Atenção!**

1. Parabéns, você está adquirindo um produto com a qualidade BRV Móveis.
2. Antes de iniciar a montagem leia e observe severamente este manual.
3. **IMPORTANT!** Para que o produto não perca a garantia, solicitamos observar atentamente as orientações de montagem como: fixação do produto na parede, colocação de cola em locais específicos necessários, o peso suportado pelo produto, etc...
4. Caso não sinta segurança em realizar a montagem deste produto, contrate um profissional capacitado.
5. Aconselhamos utilizar embalagem para forrar o chão, afim de não danificar o produto.

**Limpeza:**

1. Pano levemente umedecido com água, seguido de pano seco.
2. Não utilizar produtos químicos ou abrasivos.
3. Utilizar pano com álcool **SOMENTE** para eliminar a numeração de identificação da peça.

**Atención!**

1. Felicitaciones, usted está recibiendo un producto de calidad BRV Muebles.
2. Antes de comenzar el montaje, le a estas instrucciones cuidadosamente.
3. **IMPORTANT!** Para que el producto no perda la garantía, pedimos que le atentamente las instrucciones, principalmente la fijación del producto en una pared, colocación de cola em local específico y necesario, el peso soportado por el producto etc...
4. Si usted no se siente seguro em hacer el montaje deste produto, póngase em contacto com um profissional.

**Limpeza:**

1. Solamente usar un paño húmedo y jabón neutro.
2. No utilice productos químicos o abrasivos.
3. Utilice un paño con alcohol **SOLAMENTE** para sacar los números de identificación de las piezas.

**Attention!**

1. Congratulations, you're acquiring a product with BRV Móveis quality.
2. Before starting to assemble the product, read and observe carefully this manual.
3. **IMPORTANT!** In order to keep the guarantee of the product we request to carefully observe the guidances like: fixing the product on the wall, adding glue in needed and specified places, product weight limit, etc.
4. In case you don't feel confident to assemble this product, contact a professional to do the job.
5. We advise to use the package to protect the floor in order to prevent damages.

**Cleaning:**

1. Slightly dampened cloth and after a dry cloth.
2. Do not use chemicals or abrasives.
3. Alcohol can be used **ONLY** to delete the identification numbers of the pieces.