

intelbras

Manual do usuário

CF 6031

intelbras

CF 6031

Telefone celular fixo 3G

Parabéns, você acaba de adquirir um produto com a qualidade e segurança Intelbras.

Para usar o celular fixo 3G CF 6031, é necessário inserir um cartão SIM válido fornecido por uma operadora. O cartão SIM contém suas informações de usuário e pode ser usado para armazenamento das informações de seus contatos, chamadas, mensagens, etc.

Este telefone opera em rede GSM de 850/900/1800/1900 MHz e em rede 3G de 850/2100 MHz. Verifique compatibilidade com a frequência de sua operadora.

Antes de configurar e operar seu telefone, recomendamos que você leia com atenção este manual.

Mantenha sempre o telefone conectado à energia elétrica. A bateria é um apoio para emergências em caso de falta momentânea desta.



02498-16-00160



Para mais informações, consulte o site da Anatel: www.anatel.gov.br.

Índice

1. Especificações técnicas	8
1.1. Telefone	8
1.2. Adaptador AC/DC	8
1.3. Bateria	8
2. Compatibilidade com operadoras	9
3. Compatibilidade com antena externa	9
4. Características	10
5. Cuidados e segurança	11
5.1. Cuidados com o telefone	11
5.2. Cuidados com a bateria	12
5.3. Preservação do meio ambiente	12
6. Produto	13
6.1. Vista frontal	13
6.2. Vista posterior	14
6.3. Teclas	15
6.4. Ícones	16
7. Código de segurança	16
7.1. Código PIN	16
7.2. Código PIN2	16
7.3. Código PUK	17
7.4. O código PUK2	17
7.5. Código de bloqueio do telefone	17
8. Instalação	17
8.1. Instalação do cartão SIM, da bateria e micro-SD	18
8.2. Instalação do adaptador AC/DC	21

9. Operações básicas	22
9.1. Ligar o telefone	22
9.2. Desligar o telefone	22
9.3. Ajustar hora	22
9.4. Ajustar data	22
9.5. Realizar uma chamada	22
9.6. Receber uma chamada	23
9.7. Recusar uma chamada	24
9.8. Encerrar uma chamada	24
9.9. Opções durante chamadas	24
10. Conexão de dados	25
11. Métodos de entrada	25
11.1. Numérico	25
11.2. Po, PO e po	25
11.3. Caracteres das teclas	26
12. Bloquear teclado	26
13. Modo Silencioso	26
14. Menu	26
14.1. Estrutura	27
15. Contatos	28
15.1. Visualizar contatos	28
15.2. Adicionar novo contato	28
15.3. Enviar SMS	29
15.4. Discar	29
15.5. Apagar	29
15.6. Apagar vários	29
15.7. Copiar	30
15.8. Mover	30
15.9. Outros	30

16. Mensagens	32
16.1. Nova mensagem	32
16.2. Caixa de entrada	33
16.3. Caixa de saída	33
16.4. Rascunhos	33
16.5. Enviadas	34
16.6. Modelos de SMS	34
16.7. Caixa postal	35
16.8. Config.	35
16.9. Estado da memória	35
17. Chamadas	36
17.1. Verificar chamadas perdidas, recebidas ou realizadas	36
17.2. Apagar histórico de chamadas	36
18. Configurações	37
18.1. Chamada	37
18.2. Telefone	37
18.3. Tela	39
18.4. Segurança	39
18.5. Modo de conexão	41
18.6. Rede	41
18.7. Versão	42
19. Perfis	42
19.1. Toque	42
19.2. Volume	42
19.3. Tipo de toque	43
19.4. Sons de alerta	44
20. MP3 player	44

21. Aplicações	45
21.1. Alarme	45
21.2. Calendário	46
21.3. Calculadora	46
21.4. Banda e intensidade	46
21.5. Serviços da operadora	47
22. Dúvidas frequentes	47
Termo de garantia	49

1. Especificações técnicas

1.1. Telefone

Peso (com bateria, antena e fonte)	700 g
Dimensões (L x A x P)	197 x 50 x 168 mm
Frequência de operação	2G – 850/900/1800/1900 MHz 3G – 850/2100 MHz
Alimentação	5 Vdc (via USB)
Ganho da antena	3 dBi
Conector da antena	TNC fêmea

1.2. Adaptador AC/DC

Entrada	100-240 Vac 50/60 Hz
Saída	5 Vdc 1 A
Consumo de energia	Aprox. 0.69 Wh em operação Aprox. 0.11 Wh em repouso

1.3. Bateria

Tipo de bateria	3,7 V Li-ion
Capacidade	1500 mAh
Tempo de conversação	5 a 7 h
Tempo de repouso	150 a 200 h

Obs.: as condições de operação real dependem do ambiente de rede, do cartão SIM e do comportamento do usuário.

2. Compatibilidade com operadoras

Para utilizar o celular fixo CF 6031, é necessário inserir um cartão SIM válido, fornecido por uma operadora de telefonia móvel.

3. Compatibilidade com antena externa

Quando uma antena externa estiver conectada ao CF 6031, certifique-se de que o sistema da antena está aterrado para oferecer proteção contra surtos elétricos e acúmulo de cargas estáticas. A ABNT (*Associação Brasileira de Normas Técnicas*) possui uma norma que rege o campo de proteção de estruturas contra descargas atmosféricas. Essa norma é a NBR 5419, que fixa as condições exigíveis ao projeto, instalação e manutenção de sistemas de proteção contra descargas atmosféricas (SPDA) de estruturas comuns, utilizadas para fins comerciais, industriais, agrícolas, administrativos ou residenciais, bem como de pessoas e instalações no seu aspecto físico dentro do volume protegido.

Caso utilize uma antena externa de alto ganho, verifique a frequência de operação da operadora em sua região. A frequência da antena externa deve ser compatível com a frequência da operadora em uso.

4. Características

- » Sinal de linha
- » Forma de telefone de escritório
- » Display luminoso
- » Bateria recarregável
- » Viva-voz
- » Identificação de chamadas¹
- » Registro de chamadas (20 perdidas, 20 recebidas e 20 realizadas)
- » Agenda para 600 contatos
- » Discagem rápida
- » Discagem automática
- » Operação como modem (conexão de dados)¹
- » Bloqueio do cartão SIM e do telefone
- » Bilíngue: português e inglês
- » Calendário
- » Calculadora
- » Alarme
- » MP3
- » Desvio de chamadas¹
- » Mensagem de texto¹

¹Consulte a operadora.

5. Cuidados e segurança



Utilize somente adaptadores AC/DC originais Intelbras apropriados para o telefone. O uso de outro adaptador pode ser perigoso e invalidar a garantia do telefone. A tensão elétrica da rede deve ser exatamente aquela indicada na etiqueta do adaptador.



Este telefone é um transmissor de rádio que pode interferir em equipamentos eletrônicos de uso médico, como aparelhos auditivos, marca-passos, bombas de insulina, etc. É recomendado que seja mantida uma distância de 20 cm entre a antena do telefone e implantes.



Este modelo de telefone foi testado e atende às orientações de exposição a radiofrequências quando utilizado:

- » **Contra o ouvido:** ao fazer ou receber uma chamada telefônica, levante o fone como se fosse um telefone comum. Para manter conformidade com as pautas da exposição à energia de RF, certifique-se de que a antena do telefone esteja pelo menos a 20 cm de seu corpo.
- » **Operação com dados:** enquanto estiver transmitindo dados, certifique-se de que a antena do telefone esteja pelo menos a 20 cm de seu corpo.

5.1. Cuidados com o telefone

- » Nunca tente desmontar o telefone.
- » Não use o telefone em áreas úmidas e proteja-o de líquidos e outras misturas.
- » Não exponha o telefone a temperaturas abaixo de -10 °C e acima de 55 °C.
- » Não deixe o telefone ao alcance de crianças pequenas (certas partes removíveis podem ser acidentalmente ingeridas).
- » Não segure a antena quando o telefone estiver em uso, pois isso afeta a qualidade da chamada e pode fazer com que o telefone opere em um nível de potência mais alto que o necessário.

5.2. Cuidados com a bateria

- » Utilize somente baterias originais Intelbras apropriadas para o telefone. Utilizar outra bateria, além de perigoso, compromete a performance do produto e poderá invalidar a garantia do telefone.
- » Use a bateria para seu propósito original, não provoque curto-circuito e não utilize a bateria se estiver danificada.
- » Mantenha sempre o telefone em ambientes com temperatura entre -10 °C e 55 °C, pois sua bateria não terá o desempenho adequado e terá vida reduzida em caso de exposição a temperaturas extremas.
- » Caso note alguma irregularidade com a bateria, por exemplo, aquecimento, deformação ou aumento de volume, procure uma assistência técnica autorizada Intelbras.

5.3. Preservação do meio ambiente



Ao final da vida útil, o seu produto poderá ser devolvido ao fabricante ou entregue a uma Assistência Técnica Autorizada Intelbras para o descarte adequado. Mais informações no site www.intelbras.com.br/descarte-de-produtos, pelos telefones (48) 2106-0006 e 0800 704 2767, ou através do e-mail suporte@intelbras.com.br.



As baterias, após sua vida útil, devem ser entregues a uma Assistência Técnica Autorizada da Intelbras ou a outro ponto de coleta, para que o seu descarte seja feito de forma adequada.



Evite o uso do aparelho durante uma tempestade.

6. Produto

6.1. Vista frontal

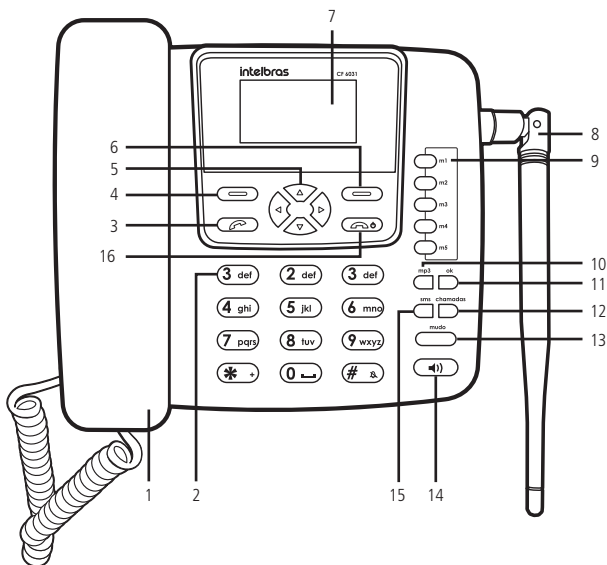



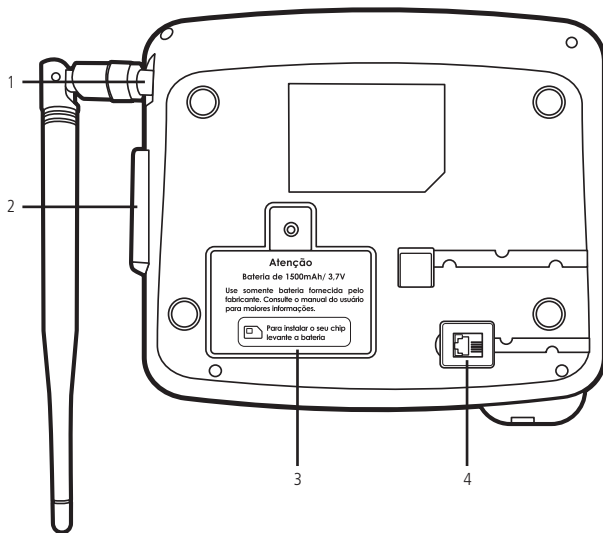

- | | |
|------------------------------|------------------------|
| 1. Monofone do aparelho | 9. Teclas de memória |
| 2. Teclas alfanuméricas | 10. Tecla MP3 |
| 3. Tecla discar | 11. Tecla Ok |
| 4. Tecla de seleção esquerda | 12. Tecla chamadas |
| 5. Teclas de navegação | 13. Tecla mudo |
| 6. Tecla de seleção direita | 14. Tecla viva-voz |
| 7. Display | 15. Tecla SMS |
| 8. Antena | 16. Tecla liga/desliga |

6.2. Vista posterior













1. Conector da antena (compatível com antena externa de alto ganho).
2. Conector para alimentação e conexão de dados.
3. Compartimento da bateria, cartão SIM e cartão Micro-SD.
4. Conector do monofone.

6.3. Teclas

- » **Teclas de seleção** : ativam as funções exibidas no canto inferior esquerdo/direito do display. Em modo *Repouso*, pressione a tecla de seleção esquerda para acessar o menu principal e a tecla de seleção direita para acessar sua lista de contatos.
- » **Teclas de navegação** ▲▼◀▶: movem o cursor para as quatro direções. Usadas para navegar em menus, submenus e opções. Em modo *Conversa*, pressione as teclas de navegação para ◀▶ ou ▲▼ para aumentar/diminuir o volume da chamada.
- » **Tecla discar** : realiza chamadas. Em modo *Repouso*, pressione esta tecla para exibir a lista de chamadas discadas.
- » **Tecla liga/desliga** : para ligar ou desligar o telefone.
- » **Teclas alfanuméricas**: usadas para realizar chamadas e inserir números, letras ou caracteres ao digitar textos no modo de edição. Em modo *Repouso*, podem ser usadas para discagem rápida de números pré-configurados. Para configurar estes números, consulte o item *Discagem rápida* na seção *Contatos*.
- » **Teclas de memória (m1-m5)**: usadas para armazenar contatos para facilitar a discagem.
- » **Tecla MP3**: em modo *Repouso*, pressione para acessar as músicas armazenadas no Cartão SD.
- » **Tecla Ok**: em modo *Repouso*, pressione para acessar o menu ou para selecionar opção do telefone.
- » **Tecla SMS**: em modo *Repouso*, pressione para acessar o menu Mensagem.
- » **Tecla chamadas**: em modo *Repouso*, pressione para acessar o menu Chamadas.
- » **Tecla mudo**: em modo *Conversa*, pressione para ativar/desativar a transmissão do áudio de sua voz.
- » **Tecla viva-voz** : em modo *Repouso* ou *Conversa*, pressione para ligar/desligar o viva-voz.

6.4. Ícones

	Nível de carga da bateria
	Intensidade do sinal
	Mensagem de texto não lida
	Silencioso ativado
	Chamadas perdidas
	Cartão SD
	Desvio de chamada ativado
	Fonte conectada
	Fonte desconectada
	Correio de voz

7. Código de segurança

7.1. Código PIN

É o código de identidade pessoal do seu cartão SIM, normalmente fornecido pela operadora junto com o cartão SIM. Se o PIN for digitado incorretamente por três vezes seguidas, o cartão SIM será bloqueado e será necessário digitar o PUK para desbloqueá-lo. Para mais informações, consulte sua operadora.

7.2. Código PIN2

O PIN2 normalmente é fornecido pela operadora e serve para habilitar algumas funções. Se o PIN2 for digitado incorretamente por três vezes seguidas, será necessário digitar o PUK2 para desbloqueá-lo. Para mais informações, consulte sua operadora.

7.3. Código PUK

Para a troca do PIN bloqueado, é necessário o PUK (código privado de desbloqueio). O PUK normalmente é fornecido pela operadora juntamente com o cartão SIM. Na perda deste código, solicite-o à sua operadora.

7.4. O código PUK2

Código PUK2 normalmente é fornecido pela operadora e é necessário para desbloquear o código PIN2 bloqueado.

7.5. Código de bloqueio do telefone

O código de bloqueio do telefone pode evitar que outros usem o telefone sem autorização (padrão de fábrica: 1234). Para proteger as informações pessoais, modifique-o assim que possível.

Obs.: para configuração desses códigos, consulte o item *Segurança na seção Configurações*.

8. Instalação

No local onde o produto for instalado deve haver um nível mínimo de -102 dBm, para que seja possível receber e realizar chamadas.

Para instalar o CF 6031, siga o procedimento:

1. Conecte o cabo espiral ao fone e à base inferior do aparelho;

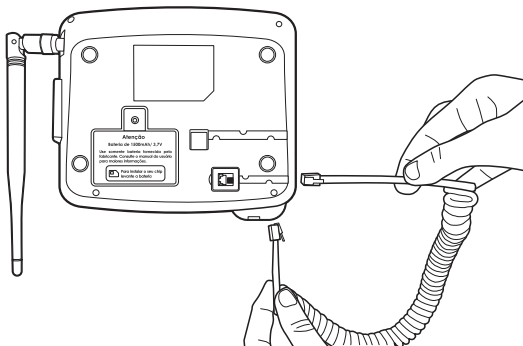

2. Conecte a antena ao produto.

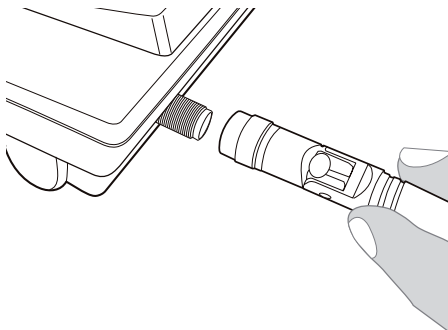

8.1. Instalação do cartão SIM, da bateria e micro-SD

1. Remova a tampa do compartimento para bateria;

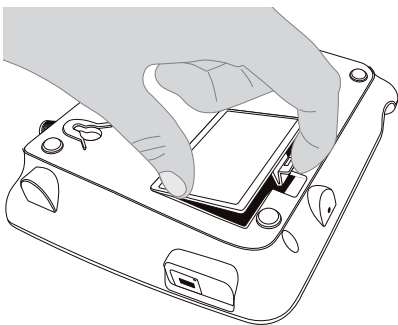

2. Insira o cartão SIM em seu compartimento. Observe atentamente o baixo relevo com o formato do cartão SIM, encaixe-o e deslize-o até que seja posicionado corretamente;

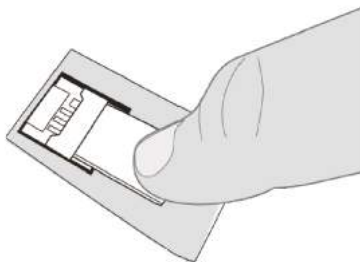

Obs.: riscos e dobras podem danificar o cartão SIM. Tenha cuidado ao inserir, remover e guardar o cartão. Caso seja necessário remover o cartão SIM é necessário que o aparelho esteja desligado.

3. Levante a grade do slot do cartão micro-SD e insira-o corretamente. Depois baixe a grade e trave-a, conforme imagem a seguir:

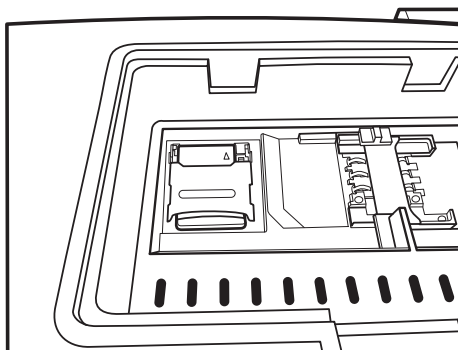

Obs.: o CF 6031 possui apenas um slot e pode suportar cartões micro-SD com capacidade máxima de até 32 GB reproduzindo até 1000 músicas. É necessário inserir o cartão SD com o aparelho desligado.

4. Conecte a bateria ao telefone, certifique-se de conectar os terminais corretamente;

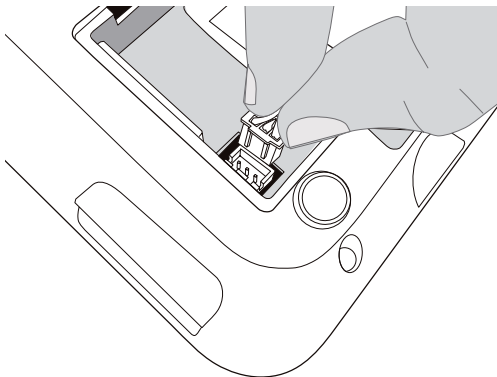

5. Insira a bateria em seu compartimento;

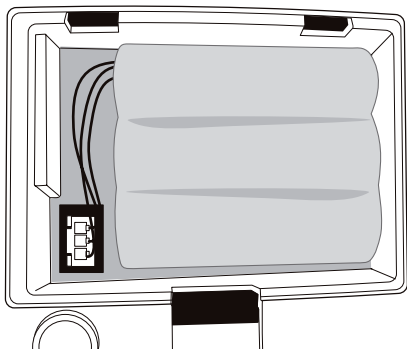

6. Recoloque a tampa.

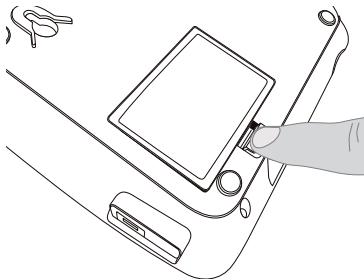

Obs.: a bateria é um apoio para emergências em caso de falta momentânea de energia elétrica. Não opere o telefone sem ter o adaptador AC/DC conectado.

8.2. Instalação do adaptador AC/DC

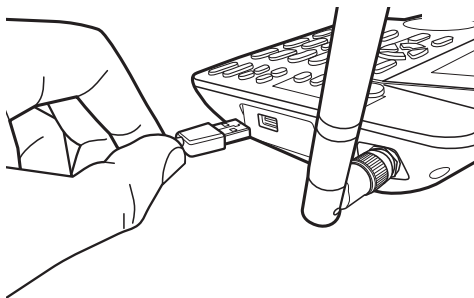

1. Conecte o adaptador AC/DC (fonte) ao telefone e à tomada elétrica. Este deve ficar constantemente conectado à rede elétrica para seu perfeito funcionamento;



2. Mantenha pressionada por 3 segundos a tecla 
3. Com a bateria instalada e descarregada, o ícone de energia da bateria irá oscilar indicando que ela está sendo carregada;
4. Ao final da recarga, o ícone de energia de bateria deixará de oscilar, indicando carga completa. Mantenha o adaptador AC/DC conectado, pois a bateria é uma fonte de energia alternativa.

9. Operações básicas

9.1. Ligar o telefone

1. Mantenha pressionada a tecla  por 3 segundos;
2. Caso o cartão SIM não esteja instalado ou esteja instalado incorretamente, será exibida a mensagem *Inserir SIM*. Nesse caso, pressione por 3 segundos a tecla  para desligar o aparelho e insira corretamente o cartão SIM;
3. Se o código de bloqueio do telefone estiver ativo, o telefone irá ligar em modo *Emergência*. Digite o código de desbloqueio e selecione *Ok* para desbloqueio;
4. Se o cartão SIM estiver protegido pelo PIN, digite o PIN correto e selecione *Ok* para desbloqueio;
5. Se o cartão SIM estiver bloqueado, digite o PUK correto e selecione *Ok* para desbloqueio;
6. Ao ligar o telefone, será iniciada uma busca automática de rede. O nome da rede e o nível do sinal serão exibidos no display.

9.2. Desligar o telefone

Para desligar o telefone, em modo *Repouso*, mantenha a tecla  pressionada por 3 segundos.

9.3. Ajustar hora

1. Em modo *Repouso*, acesse *Menu>Config.>Telefone>Hora e data*;
2. Digite a hora desejada e pressione *Ok*.

9.4. Ajustar data

1. Em modo *Repouso*, acesse *Menu>Config.>Telefone>Hora e data*;
2. Pressione a tecla de navegação para baixo;
3. Digite a data desejada e pressione *Ok*.

9.5. Realizar uma chamada

1. Retire o fone do gancho e aguarde o tom de discar;
2. Digite o número desejado (incluindo CSP¹, DDD e DDI quando necessários), pressione a tecla *Limpar* para excluir dígitos errados;
3. Pressione a tecla  ou selecione *Opções>Discar* para realizar a chamada.

¹Código da operadora para chamadas de longa distância.

Obs.: em ligações internacionais, pode ser necessário discar o caractere/prefixo + para discagem. Mantenha pressionada a tecla  por 2 segundos até que seja exibido.

A partir da agenda

1. Em modo *Repouso*, selecione *Contatos* ou acesse *Menu>Contatos*;
2. Selecione o contato desejado, pressione a tecla *Opções>Discar* para realizar chamada ou pressione .

A partir do registro de chamadas



Todas as chamadas realizadas, recebidas e perdidas são salvas no menu Chamadas de acordo com o tipo. Quando esta lista estiver cheia, os números mais antigos serão automaticamente apagados. Para acessar essa lista e realizar uma chamada, siga o procedimento:

1. Em modo *Repouso*, acesse *Menu>Chamadas>Chamadas Perdidas/Realizadas/Recebidas*;
2. Selecione o registro que deseja contatar e pressione a tecla  para realizar a chamada.

9.6. Receber uma chamada

Ao receber uma chamada, o telefone irá emitir um alerta no display e um toque (caso não esteja configurado em modo *Silencioso*). Se houver suporte da rede, o telefone exibirá o número ou nome que estiver chamando (caso esta informação esteja salva em *Contatos*).

A chamada pode ser atendida através dos seguintes modos:

1. Retirando o fone do gancho, a chamada será atendida normalmente;
2. Selecione *Atender*, a chamada será atendida em modo *Viva-voz*;
3. Pressione a tecla , a chamada será atendida em modo *Viva-voz*;
4. Pressione a tecla , a chamada será atendida em modo *Viva-voz*.

Atender uma chamada em espera

Esta facilidade permite atender uma chamada quando outra já estiver em andamento. Durante uma chamada, o telefone emite um sinal sonoro no alto-falante quando outra chamada estiver sendo recebida. A tela exibirá as informações da segunda chamada. Com o recurso Chamada em espera ativado, é possível colocar a primeira chamada em espera e atender a segunda. Para ativar chamada em espera, consulte o item *Chamadas* na seção *Configurações*.

A chamada pode ser atendida através dos seguintes modos:

1. Pressione a tecla  ou selecione *Atender* no display para atender a segunda chamada. Selecione *Colocar em espera e responder* para colocar a primeira em espera;

Ou

2. Para retornar a primeira chamada selecione *Opções>Trocar*.

Obs.: o recurso *Chamada em espera* necessita do suporte de sua operadora.

9.7. Recusar uma chamada

Se não deseja atender uma chamada, selecione *Rejeitar* ou a tecla . Quem originou a chamada perceberá que a chamada foi cancelada.

9.8. Encerrar uma chamada

Durante a chamada, pressione *Desligar* ou coloque o fone no gancho para finalizar a chamada.

9.9. Opções durante chamadas

- » **Ajustar volume do áudio:** durante chamada (em modo *Conversaço*), pressione as teclas de navegaço ◀▶ para diminuir/aumentar o volume do áudio da chamada.
- » **Acessar lista de chamadas:** durante chamada (em modo *Conversaço*), pressione *Opções>Chamadas*.
- » **Viva-voz:** durante chamada (em modo *Conversaço*), pressione a tecla para ativar/desativar o Viva-voz. Em seguida, coloque o fone no gancho. Para desativar o Viva-voz basta retirar o telefone do gancho.
- » **Opções:** durante chamada (em modo *Conversaço*), selecione *Opções* para:
 - » **Nova chamada:** realiza uma nova chamada durante a chamada corrente.
 - » **Colocar em espera/retomar:** pausa a chamada atual, colocando-a em espera, ou recupera a chamada em espera.
 - » **Mudo/Cancelar Mudo:** ativa/desativa a função *Mudo*. Ao ativar esta função, a transmissão de sua voz será interrompida. Esta função também pode ser ativada/desativada pressionando a tecla *Mudo*.
 - » **Volume:** aumenta e diminui o volume do áudio durante uma chamada.
 - » **Contatos:** permite acesso a sua lista de contatos para uma nova chamada.
 - » **Chamadas:** permite acesso ao menu registro para verificar o seu histórico de chamadas.
 - » **Mensagens:** permite acesso ao menu mensagens possibilitando o envio de uma mensagem durante a chamada.
 - » **Conferência¹:** em uma conferência, é possível atender as chamadas de acordo com o alerta e adicioná-las à conferência, colocar a conferência em espera, conversar com um dos membros em modo privado e manter os outros em espera.
 - » **Trocar¹:** alterna entre a chamada atual e a chamada em espera.
 - » **Finalizar chamada:** finaliza a chamada atual.
 - » **Terminar todas as chamadas¹:** finaliza todas as chamadas.

¹Verifique disponibilidade com a operadora.

Obs.: alguns recursos como *Chamada em espera* e *Conferência* necessitam de suporte da sua operadora.

10. Conexão de dados

Um das funções deste aparelho é intermediar o acesso do seu computador com a internet. Este aparelho também pode operar como um modem para conexão de dados. Siga os procedimentos para realizar a correta configuração de acesso à internet:



1. Utilizando o cabo USB que acompanha este produto, conecte-o uma das pontas na entrada USB do CF 6031 e a outra ponta na porta USB do seu computador;
2. No telefone, selecione a opção: *Gerenciar armazenamento*. Neste momento o CF 6031 será instalado como um dispositivo de armazenamento em seu computador;
3. No computador, através do Windows Explorer®, selecione o dispositivo com nome CF 6031. Dentro da pasta Drivers abra o *Guia para auxiliar na configuração passo a passo para conexão com a internet*.

Obs.: » *Este recurso funciona somente em Windows XP®, Windows Vista®, Windows® 7 Windows® 8 e Windows® 10.*

» *É necessário verificar a possibilidade de utilização deste serviço com a operadora, pois depende de área de cobertura.*

11. Métodos de entrada

Há diversas formas de inserir caracteres para criar mensagens ou adicionar nomes de contatos. No modo de edição de texto, as teclas podem assumir as seguintes funções:

- » : insere pontuação e/ou símbolos.
- » : insere um espaço.
- » : alterna entre diferentes métodos de entrada: Po, po, PO, Abc, abc, ABC e 123.

11.1. Numérico

1. Em modo *Edição de mensagem*, pressione a tecla  e selecione o método 123. Será exibido 123 na parte superior direita do display;
2. Pressione as teclas numéricas de 0 a 9 para inserir o número correspondente.

11.2. Po, PO e po

Este método é dividido em somente a primeira maiúscula (Po), somente maiúsculas (PO) e somente minúsculas (po). Neste método, é necessário digitar todos os caracteres correspondentes a cada uma das letras para formar uma palavra. Quando precisar de caracteres especiais, pressione a tecla  repetidas vezes.

11.3. Caracteres das teclas

2	a b c 2 á à â ã ä å ç
3	d e f 3 é ê
4	g h i 4 i
5	j k l 5
6	m n o 6 ó ô õ
7	p q r s 7
8	t u v 8 ú û
9	w x y z 9
0	(espaço) 0
1	. , - ? ! @ : # \$ / _ 1



12. Bloquear teclado

Para bloquear o teclado do telefone, siga o procedimento:

1. Em modo *Repouso*, pressione *Menu*>*Config.*>*Segurança*>*Bloqueio do teclado*>*Ativar*. Digite a senha padrão para ativar o bloqueio do teclado (padrão 1234);
2. Em modo *Repouso*, pressione *Menu* e em seguida *;
3. Para desbloquear pressione *Desbloquear* e em seguida digite a senha (padrão 1234).

13. Modo Silencioso

Para ativar o modo *Silencioso*, siga o procedimento:

1. Em modo *Repouso*, mantenha pressionada a tecla # por 3 segundos;
2. Será exibido na tela o ícone ;
3. Para desativar o modo *Silencioso* mantenha novamente pressionada a tecla  por 3 segundos.

14. Menu

O menu é uma lista de opções. O telefone tem 7 menus principais. Estes menus permitem acesso aos contatos, mensagens, entre outras funções.

Para acessar o menu principal, em modo *Repouso*, selecione *Menu*.

Para navegar entre as opções, utilize as teclas de navegação ▲ ▼. Selecione *Ok* para acessar a opção desejada.

Para voltar um nível do menu, selecione *Voltar*.

14.1. Estrutura

Contatos

- Detalhes
- Adicionar novo contato
- Enviar SMS
- Discar
- Apagar
- Apagar vários
- Copiar
- Mover
- Outros
 - Discagem rápida
 - Meu número
 - Estado de memória

Mensagem

- Nova mensagem
- Caixa de entrada
- Caixa de saída
- Rascunhos
- Enviadas
- Modelos
- Caixa postal
- Config.
- Estado da memória

Chamadas

- Perdidas
- Realizadas
- Recebidas
- Apagar tudo
- Tempo da chamada

Config.

- Chamada
 - Desvio de chamada
 - Chamada em espera
- Telefone
 - Hora e data
 - Idioma
 - Tempo para discagem
 - Restaurar configurações
- Tela
- Segurança
- Modo de conexão
- Rede
- Versão

Perfis

- Toque
- Volume
- Tipo de toque
- Sons de alerta

MP3 player

- Tocar
- Músicas
- Aleatório
- Repetir
- Config.
- Sair

Aplicações

- Alarme
- Calendário
- Calculadora
- Banda e Intensidade
- Serviços da operadora

15. Contatos

Acesse: *Menu>Contatos*.

Utilize este menu para adicionar e gerenciar seus contatos. Os contatos podem ser armazenados na memória do telefone ou no cartão SIM. No telefone podem ser armazenados 600 contatos. O armazenamento no cartão SIM depende da capacidade deste. Os contatos salvos no telefone podem ter até 40 dígitos e nomes de até 30 caracteres.

15.1. Visualizar contatos

Em modo *Repouso*, selecione a opção *Contatos* ou em *Menu>Contatos*.

Neste menu são exibidos todos os contatos armazenados no telefone e no cartão SIM. Não havendo contatos será exibida somente a opção *Adicionar contato*.

Selecione um contato através das teclas de navegação ▲▼ e pressione a tecla  para realizar uma chamada para ele ou selecione *Opções* para:

- » **Detalhes:** visualiza detalhes do contato selecionado.
- » **Adicionar contato:** adiciona novo contato na agenda.
- » **Enviar SMS:** envia mensagem de texto para o contato selecionado.
- » **Discar:** realiza uma chamada para o contato selecionado.
- » **Apagar:** exclui o contato selecionado.
- » **Apagar vários:** exclui vários contatos da agenda.
- » **Copiar:** copia o contato selecionado do cartão SIM para o telefone ou vice-versa.
- » **Mover:** move o contato da memória do SIM para o telefone ou do telefone para o SIM.
- » **Outros:** exibe outras opções como *Discagem rápida*, *Meu número*, *Número de serviços*, *Estado da memória*.

15.2. Adicionar novo contato

Para adicionar um novo contato, siga o procedimento:

1. Em modo *Repouso* acesse *Menu>Contatos>Opções>Adicionar contato*;
2. Selecione o local para armazenamento: *SIM* ou *Telefone* e selecione *Ok*;
3. Selecione através das teclas ▲▼ a opção *Nome* e em seguida pressione *Opções*;
4. Selecione *Editar* e digite o nome do contato e pressione *Ok*;
5. Selecione através das teclas ▲▼ a opção *Número* e em seguida pressione *Opções*;
6. Selecione *Editar* e digite o número do contato e pressione *Ok*;
7. Selecione *Opções* e escolha *Salvar*;
8. Após finalizar, pressione a tecla  para retornar ao modo *Repouso*.

15.3. Enviar SMS

Neste menu é possível enviar uma mensagem de texto para um destinatário.

1. Selecione o contato que deseja enviar SMS;
2. Edite o texto da mensagem, utilizando as teclas alfanuméricas para inserir letras e números, as teclas *1* para pontuação e caracteres especiais e a tecla *#* para mudar o método de entrada de texto;
3. Após a edição, pressione *Opções>Enviar*;
4. Confirme o contato e pressione *Opções>Enviar* para confirmar o envio da mensagem.

Obs.: para envio de mensagens SMS, verifique disponibilidade da operadora.

15.4. Discar

Neste menu é possível discar para o contato selecionado.

1. Acesse *Menu>Contatos*, selecione um contato e depois pressione em *Opções>Discar*;
2. Será realizada a chamada para o contato selecionado.

15.5. Apagar

Neste menu é possível apagar o contato selecionado.

1. Acesse *Menu>Contatos*, selecione um contato e depois pressione em *Opções>Apagar*;
2. Pressione em *Ok*;
3. O contato selecionado será excluído da lista de contatos.

15.6. Apagar vários

Neste menu é possível apagar vários contatos simultaneamente.

1. Acesse *Menu>Contatos>Opções>Apagar vários*;
2. Selecione os contatos que deseja excluir e utilize a tecla *Ok* para marcar, ou selecione *Opções>Marcar todos* para selecionar todos os contatos da agenda;
3. Selecione *Opções>Ok*;
4. Será exibida a mensagem de confirmação *Apagar?*, selecione *Ok* para apagar os contatos selecionados.

15.7. Copiar

Selecione este menu para copiar os contatos armazenados no cartão SIM para o telefone ou vice-versa.

1. Em modo *Repouso*, acesse *Menu>Contatos>Opções>Copiar*;
2. Selecione *Opções>Selecione* para escolher o local de onde deseja copiar os contatos;
3. Utilize as teclas ▲ ▼ para escolher a opção de origem e em seguida *Ok*;
4. Selecione *Opções>Copiar*, utilize as teclas ▲ ▼ para escolher os contatos a serem copiados, utilize a tecla auxiliar *Ok* para marcar o contato a ser copiado ou selecione *Opções>Marcar tudo* para marcar todos os contatos;
5. Selecione *Opções>Ok* para copiar.

15.8. Mover

Selecione este menu para mover os contatos armazenados no cartão SIM para o telefone ou vice-versa.

1. Em modo *Repouso*, acesse *Menu>Contatos>Opções>Mover*;
2. Selecione *Opções>Selecione* para escolher o local de onde deseja copiar os contatos;
3. Utilize as teclas ▲ ▼ para escolher a opção de origem e em seguida *Ok*;
4. Selecione *Opções>Mover*, utilize as teclas ▲ ▼ para escolher os contatos a serem movidos, utilize a tecla auxiliar *Ok* para marcar o contato a ser movido ou selecione *Opções>Marcar tudo* para marcar todos os contatos;
5. Selecione *Opções>Ok* para mover.

15.9. Outros

Utilize as facilidades a seguir para gerenciar as configurações dos contatos.

Discagem rápida

A discagem rápida é uma característica conveniente que permite discar para os números mais frequentes entre seus contatos. Podem ser cadastrados até 8 números no telefone utilizando a memória do teclado alfanumérico (utilizando as teclas de 2 a 9). Também podem ser cadastrados mais 5 números utilizando as teclas de atalho m1, m2, m3, m4, m5:

1. Em modo *Repouso* acesse, *Menu>Contatos>Opções>Outros>Discagem rápida*;
2. Selecione a opção em que deseja adicionar o contato e em seguida selecione *Opções>Editar*;

3. Digite o contato desejado ou selecione *Contatos* para adicionar um contato a agenda;
4. Em seguida pressione *Ok* para salvar;
5. Após finalizar pressione a tecla  para retornar a tela de repouso;
6. Para realizar uma discagem rápida, em modo *Repouso*, mantenha a tecla configurada pressionada por 3 segundos para chamar o número associado.

Meu número

Neste menu é possível armazenar o número de sua linha em seu cartão SIM para consultar quando necessário. Algumas operadoras já fornecem o cartão SIM com esse número configurado.

1. Em modo *Repouso* acesse, *Menu>Contatos>Opções>Outros>Meu Número*;
2. Selecione a opção *Ok*;
3. Digite o nome e número que deseja armazenar;
4. Em seguida pressione *Opções>Salvar*;
5. Após finalizar pressione a tecla  para retornar a tela de repouso.

Números de serviços

Os números de serviço são números configurados em seu cartão SIM por sua operadora de telefonia celular.

1. Em modo *Repouso* acesse *Menu>Contatos>Opções>Outros>Números de serviços*;
2. Selecione *Discar* para chamar o número selecionado.

Estado da memória

Este menu exibe a quantidade de contatos armazenados e a quantidade de espaços livres na memória do cartão SIM e na memória do telefone.

Para visualizar acesse *Menu>Contatos>Opções>Outros>Estado da memória*.

Pressione a tecla  para retornar ao modo *Repouso*.

16. Mensagens

Acesse: *Menu>Mensagens*.

O serviço de mensagens de texto requer o suporte de sua operadora. Dentro deste menu é possível acessar as funções de: Nova mensagem, Caixa de entrada, Caixa de saída, Rascunhos, Enviadas, Modelos, Caixa postal, Config. e Estado da memória.

16.1. Nova mensagem

Neste menu é possível enviar uma mensagem de texto para um destinatário.



1. Em modo *Repouso*, acesse *Menu>Mensagens*, selecione *Nova mensagem* e *Ok*;
2. Edite o texto da mensagem, utilizando as teclas alfanuméricas para inserir letras e números, a tecla 1 para pontuação e caracteres especiais e a tecla # para mudar o método de entrada de texto;
3. Após a edição, pressione *Opções* para:
 - » **Enviar:** digite o número e em seguida *Opções>Enviar*. Se preferir utilizar um contato da agenda, selecione *Opções>Contatos*, escolha o contato de sua preferência, pressione a tecla *Ok* para marcar o contato e em seguida *Opções>Ok*. Pressione *Ok* novamente para enviar a mensagem para o contato desejado.
 - » **Inserir modelo:** esse telefone possui 5 mensagens de texto pré-programadas para envio. Selecione a mensagem *Ok>Opções>Enviar*.
 - » **Salvar em rascunho:** salva a mensagem editada em Rascunhos.
 - » **Sair:** sai da função e volta para as opções gerais da função de mensagens.

Obs.: *este telefone possui capacidade para até 612 caracteres em uma única mensagem, porém, a forma de envio desta mensagem dependerá de sua operadora, pois ela pode dividir esta mensagem para o envio. Esta função é chamada de concatenação. As tarifas sobre essa mensagem também dependem de sua operadora.*

16.2. Caixa de entrada

Todas as mensagens de texto recebidas, lidas e não lidas são armazenadas na Caixa de entrada.

Caixa de entrada

1. Em modo *Repouso*, acesse *Menu>Mensagens>Caixa de entrada* e *Ok*;
2. Serão exibidas as mensagens recebidas armazenadas na memória do telefone e cartão SIM. As mensagens lidas são acompanhadas do ícone  e as não lidas do ícone ;
3. Selecione a mensagem desejada e pressione *Opções* para:
 - » **Ver:** exibe as informações e o texto da mensagem recebida.
 - » **Responder:** responde ao remetente da mensagem selecionada com mensagem de texto.
 - » **Apagar:** apaga a mensagem selecionada.
 - » **Apagar tudo:** apaga todas as mensagens da caixa de entrada.
 - » **Encaminhar:** encaminha a mensagem para outro destinatário.
 - » **Discar:** realiza chamada para o remetente da mensagem selecionada.
 - » **Salvar em contatos:** salva o número do remetente da mensagem em contatos.

16.3. Caixa de saída

Todas as mensagens de texto que apresentaram falha no envio serão armazenadas na Caixa de saída para envio posterior.

1. Em modo *Repouso*, acesse *Menu>Mensagens*, selecione *Caixa de saída* e *Ok*;
2. Selecione a mensagem desejada e pressione *Opções* para:
 - » **Ver:** exibe as informações e o texto da mensagem.
 - » **Reenviar:** efetua nova tentativa de envio para o destinatário escolhido.
 - » **Apagar:** apaga a mensagem selecionada.
 - » **Apagar tudo:** apaga todas as mensagens da caixa de saída.

16.4. Rascunhos

Todas as mensagens de texto que foram salvas antes do envio serão armazenadas em Rascunhos.

1. Em modo *Repouso*, acesse *Menu>Mensagens*, selecione *Rascunhos* e pressione *Ok*;
2. Selecione a mensagem desejada e pressione *Opções* para:
 - » **Ver:** exibe as informações e o texto da mensagem.
 - » **Apagar:** apaga a mensagem selecionada.

- » **Apagar tudo:** apaga todas as mensagens de rascunhos.
- » **Editar:** edita a mensagem selecionada.
- Obs.: ao acessar as funções de Ver e Editar, será possível acessar outras funções como:*
- » **Enviar:** envia a mensagem para o destinatário de sua escolha.
- » **Inserir modelo:** insere junto ao rascunho textos prontos.
- » **Salvar em rascunhos:** salva qualquer alteração realizada.
- » **Sair:** sai da função e volta para lista de rascunhos.

16.5. Enviadas

Todas as mensagens de texto enviadas são armazenadas em Enviadas.

1. Em modo *Repouso*, acesse *Menu>Mensagens>Enviadas* e *Ok*;
2. Selecione a mensagem desejada e pressione *Opções* para:
 - » **Ver:** exibe as informações e o texto da mensagem.
 - » **Apagar:** apaga a mensagem selecionada.
 - » **Apagar tudo:** apaga todas as mensagens enviadas.
 - » **Encaminhar:** permite encaminhar a mensagem para outro destinatário.

16.6. Modelos de SMS

Este telefone possui 5 mensagens de texto pré-programadas para envio:

1. Em modo *Repouso*, acesse *Menu>Mensagens>Modelos* e *Ok*;
2. Serão exibidas as 5 mensagens modelos;
3. Selecione a mensagem desejada e pressione *Opções* para:
 - » **Enviar:** insere na mensagem o modelo selecionado.
 - » **Editar:** permite editar o modelo selecionado.

16.7. Caixa postal

Quando não é possível atender uma chamada recebida, esta será automaticamente desviada para o número de serviço de caixa postal. A pessoa que ligou poderá deixar uma mensagem que será salva no sistema de caixa postal de sua operadora.

Configurar número da caixa postal

1. Acesse *Menu>Mensagens>Caixa Postal*;
2. Selecione *Editar*;
3. Digite o número da Caixa Postal;
4. Pressione *Ok* para concluir.

Após finalizar pressione a tecla  para retornar ao modo *Repouso*.

Obs.: consulte disponibilidade com sua operadora.

16.8. Config.

Utilize este menu para configurar os parâmetros necessários para envio e recebimento de mensagens de texto.

- » **Centro de SMS:** permite alterar o número do centro de serviço de mensagens de sua operadora.
- » **Período de validade:** permite configurar o período de validade da mensagem como, 1 hora, 6 horas, 12 horas, 24 horas, 72 horas, 1 semana. Durante este período a central de serviço reenviará continuamente a mensagem até que esta seja recebida pelo destinatário.
- » **Relatório de entrega:** ao selecionar essa opção sua operadora enviará uma mensagem de confirmação de entrega toda vez que um SMS enviado for recebido pelo destinatário.
- » **Caminho de resposta:** permite que o destinatário envie uma resposta através do seu servidor SMS.
- » **Salvar mens. enviadas?:** salva em Enviadas todas as mensagens que forem enviadas.
- » **Armazenamento:** permite selecionar o diretório preferencial para armazenamento das mensagens, SIM ou Telefone. O diretório não selecionado só irá armazenar mensagens após se esgotar a capacidade de armazenamento do diretório preferencial.

16.9. Estado da memória

Exibe o número de registros armazenados no cartão SIM e no telefone.

Em modo *Repouso*, acesse *Menu>Mensagens>Estado da memória*.

17. Chamadas

Acesse: *Menu>Chamadas*.

Utilize este menu para verificar o registro de todas as chamadas perdidas, recebidas e realizadas no telefone, com detalhes como: número e nome do contato (caso armazenado entre seus contatos), horário e data. Também pode ser utilizado para verificação da duração destas chamadas.

Em modo *Repouso*, selecione *Menu>Chamadas* e *Ok* para:

- » **Perdidas:** exibe todas as chamadas perdidas no telefone.
- » **Realizadas:** exibe todas as chamadas efetuadas pelo telefone.
- » **Recebidas:** exibe todas as chamadas recebidas pelo telefone.
- » **Apagar tudo:** permite apagar todos os registros de chamadas perdidas, realizadas, recebidas ou todos os registros de uma só vez.
- » **Tempo da chamada:** exibe o tempo da última chamada, recebidas, realizadas e o tempo total das chamadas. É possível zerar o tempo da última chamada, recebidas e realizadas selecionando a opção *Zerar* e depois *Ok*.

17.1. Verificar chamadas perdidas, recebidas ou realizadas

1. Em modo *Repouso*, acesse *Menu>Chamadas*;
2. Selecione entre *Perdidas*, *Realizadas*, *Recebidas* e *Ok*;
3. Serão exibidas as chamadas de acordo com a opção selecionada, selecione um dos números e pressione opções para:
 - » **Ver:** exibe as informações do registro.
 - » **Discar:** realiza uma chamada para o número registrado.
 - » **Enviar SMS:** envia um SMS para o número registrado.
 - » **Salvar em contatos:** permite salvar o registro entre os contatos.
 - » **Apagar:** apaga o registro.
 - » **Apagar tudo:** apaga todos os registros.

Obs.: em modo *Repouso* um ícone no *display* indicará se há registros não lidos de chamadas perdidas.

17.2. Apagar histórico de chamadas

1. Em modo *Repouso*, acesse *Menu>Chamadas*, selecione *Apagar tudo* e *Ok*;
2. Será exibida a mensagem *Apagar tudo?*. Selecione *Ok* para confirmar.

18. Configurações

Acesse: *Menu>Configurações*.

18.1. Chamada

Utilize este menu para configurar algumas preferências de chamada do seu telefone.

Acesse *Menu>Config.>Chamada*.

Desvio de chamadas

O serviço de desvios requer suporte de sua operadora. É permitido desviar uma chamada para outro número nas seguintes condições:

Em modo *Repouso*, acesse *Menu>Config.>Chamada>Desvio de Chamada*.

- » **Todas as chamadas:** ligações recebidas são desviadas para um número designado.
- » **Quando ocupado:** desvia todas as ligações recebidas para um número designado quando tiver pelo menos uma chamada em andamento. Esta opção deve ser configurada com a função Chamada em espera desativada. Para desativá-la, consulte o item *Chamadas* na seção *Configurações*.
- » **Quando não atendida:** desvia todas as ligações recebidas para um número designado se não tiver atendimento até um tempo configurável de 5-30 segundos.
- » **Quando indisponível:** desvia todas as ligações recebidas para um número designado se o telefone estiver sem acesso por falta de serviço ou alguma outra razão.
- » **Cancelar todos os desvios:** desativa todas as opções de desvio do telefone.

Obs.: *os desvios realizados não são registrados no menu Chamadas.*

Chamada em espera

Este serviço depende de sua operadora, com o serviço ativado, o telefone indicará quando outras ligações forem recebidas durante uma chamada em andamento.

1. Em modo *Repouso* acesse *Menu>Config.>Chamada>Chamada em espera*;
2. Selecione *Ativar* para habilitar a chamada em espera ou *Desativar* para desabilitar a chamada em espera, pressione *Ok* para salvar a sua escolha;
3. A opção Estado atual mostra se a opção está ativada ou desativada;
4. Após finalizar pressione a tecla  para retornar ao modo *Repouso*.

18.2. Telefone

Utilize este menu para configurar algumas preferências do seu telefone. As opções para configuração são:

Hora e data

Acesse *Menu>Config.>Telefone>Hora e Data* para realizar as seguintes funções:

Ajustar hora/data

Permite ajustar hora e data do telefone.

1. Após acessar o menu digite a hora;
2. Pressione a tecla de navegação para baixo para acessar o modo de *Configurar data*;
3. Digite a data e pressione *Ok* para confirmar sua escolha;
4. Pressione a tecla de navegação para baixo para acessar o *Formato da hora*;
5. Utilize a tecla de navegação ◀▶ para alterar entre as opções *12h* ou *24h*, pressione *Ok* para confirmar sua escolha;
6. Pressione a tecla de navegação para baixo para acessar o *Formato da data*;
7. Utilize a tecla de navegação ◀▶ para alterar entre as opções *Dia-Mês-Ano*, *Ano-Mês-Dia* ou *Mês-Dia-Ano*, pressione *Ok* para confirmar a sua escolha;
8. Pressione a tecla de navegação para baixo para acessar o *Horário de verão*;
9. Utilize a tecla de navegação ◀▶ para alterar entre *Desativado* ou *Ativado*, pressione *Ok* para confirmar a sua escolha;
10. Pressione a tecla de navegação para baixo para acessar o *Fuso horário*, e selecione o fuso horário desejado;
11. Após finalizar pressione a tecla  para retornar ao modo *Repouso*.

Idioma

Selecione o idioma para seu telefone, *Português* ou *Inglês*:

1. Em modo *Repouso* acesse *Menu>Config.>Telefone>Idioma*;
2. Selecione o idioma desejado e pressione *Ok* para confirmar a sua escolha;
3. Após finalizar pressione a tecla  para retornar ao modo *Repouso*.

Tempo de discagem

Configura o telefone para realizar chamadas sem que seja necessário pressionar a tecla . Após o tempo de discagem configurado, basta retirar o monofone do gancho ou utilizar a chamada via viva-voz, digitar o número a ser chamado e esperar o tempo configurado para que o aparelho gere a chamada. Para configurar o tempo de discagem, siga o procedimento:

1. Em modo *Repouso* acesse *Menu>Config.>Telefone>Tempo para discagem*;

2. Selecione uma das opções disponíveis e pressione *Ok* para salvar a sua escolha:
 - » **1-8 segundos:** ativa a função discagem automática após o tempo selecionado.
 - » **Desativado:** desativa a função de discagem automática.
3. Após finalizar pressione a tecla  para retornar ao modo *Repouso*.

¹Por padrão de fábrica, o aparelho vem desativado.

Restaurar configurações

Esta função restabelece a configuração dos valores predefinidos de fábrica. Será necessário digitar o código de desbloqueio do telefone, o código predefinido é 1234.

1. Em modo *Repouso*, acesse *Menu>Conf.>Telefone>Restaurar Configurações*;
2. Entre com a senha do telefone e pressione *Ok*;
3. A mensagem *Confirmar restauração?* será exibida, escolha *Ok* para que as configurações originais sejam restabelecidas.

18.3. Tela

Ajusta o contraste da tela.

1. Em modo *Repouso* acesse *Menu>Conf.>Tela*;
2. Pressione as teclas de navegação ◀▶ para aumentar/diminuir o contraste da tela, pressione *Ok* para salvar a sua escolha.

18.4. Segurança

Utilize este menu para acessar as opções de segurança do seu telefone. Em modo *Repouso*, acesse *Menu>Conf.>Segurança*.

Segurança SIM

Essa opção permite configurar as opções de segurança do seu cartão SIM.

Bloqueio com PIN

Ao ativar o bloqueio do PIN, o número PIN será requerido sempre que o telefone for ligado com o cartão SIM bloqueado.

1. Em modo *Repouso* acesse *Menu>Config.>Segurança>Bloqueio com PIN*;
2. Pressione *Ativar* e entre com o código PIN;
3. Para desbloquear selecione *Desativar* e digite o código PIN;
4. Após finalizar pressione a tecla  para retornar ao modo *Repouso*.

Alterar código PIN

Essa opção permite a alteração do código PIN de seu cartão SIM.

1. Em modo *Repouso* acesse *Menu>Config.>Segurança>Bloqueio com PIN>Alterar PIN*;
2. Digite o código PIN atual e pressione *Ok*;
3. Digite o novo código PIN e pressione *Ok*;
4. Digite novamente o novo código PIN e pressione *Ok*;
5. Após finalizar pressione a tecla  para retornar ao modo *Repouso*.

Obs.: só é possível alterar se o bloqueio do código PIN estiver ativo.

Alterar código PIN2

Essa opção permite a alteração do código PIN2 de seu cartão SIM.

1. Em modo *Repouso* acesse *Menu>Config.>Segurança>Alterar PIN2*;
2. Digite o código PIN2 atual e pressione *Ok*;
3. Digite o novo código PIN2 e pressione *Ok*;
4. Digite novamente o novo código PIN2 e pressione *Ok*;
5. Após finalizar pressione a tecla  para retornar ao modo *Repouso*.

Segurança do telefone

Essa opção permite configurar as opções de segurança do seu telefone.

Pedir senha na inicialização

Ao ativar essa opção, o código de desbloqueio será requerido sempre que o telefone for ligado.

1. Em modo *Repouso*, acesse *Menu>Config.>Segurança>Pedir senha na inicialização*;
2. Selecione *Ativar* e entre com o código do telefone, o padrão de fábrica é 1234, e pressione *Ok*;
3. Após finalizar, pressione a tecla  para retornar ao modo *Repouso*.

Alterar senha

1. Em modo *Repouso*, acesse *Menu>Config.>Segurança>Pedir senha na inicialização*;
2. Selecione *Alterar Senha*;
3. Digite a senha atual e pressione *Ok*;
4. Digite a nova senha e pressione *Ok*;
5. Digite novamente a nova senha e pressione *Ok*;
6. Após finalizar pressione a tecla  para retornar ao modo *Repouso*.

Segurança do teclado

Essa opção permite configurar as opções de segurança do teclado.

Bloqueio do teclado

1. Em modo *Repouso*, acesse *Menu>Config.>Segurança>Bloqueio do teclado*;
2. Selecione *Ativar* e entre com a senha, o padrão de fábrica é 1234, e pressione *Ok*;
3. Após finalizar pressione a tecla  para retornar ao modo *Repouso*;
4. Para bloquear o teclado, em modo *Repouso*, pressione *Menu* e em seguida a tecla *. O teclado será bloqueado;
5. Para desbloquear, pressione *Desbloquear* no canto inferior da tela e em seguida digite a senha, padrão de fábrica 1234.

Alterar senha do teclado

1. Em modo *Repouso*, acesse *Menu>Config.>Segurança>Bloqueio do teclado*;
2. Selecione *Alterar Senha*;
3. Digite a senha atual e pressione *Ok*;
4. Digite a nova senha e pressione *Ok*;
5. Digite novamente a nova senha e pressione *Ok*;
6. Após finalizar pressione a tecla  para retornar ao modo *Repouso*.

18.5. Modo de conexão

Essa opção permite escolher entre o modo de conexão manual ou automático.

1. Em modo *Repouso*, acesse *Menu>Config.>Modo de conexão*;
 - » **Automática:** o telefone irá procurar e conectar-se automaticamente as redes disponíveis na região.
 - » **Manual:** o telefone permitirá a configuração manual da rede a ser utilizada.

18.6. Rede

Utilize este menu para configurar as preferências de rede do telefone.

1. Em modo *Repouso*, acesse *Menu>Config.>Rede*;
2. Utilize as teclas de navegação ▲ ▼ para escolher o modo de conexão de sua preferência.
 - » **Preferencialmente 3G:** o telefone utiliza preferencialmente a rede 3G, caso a rede 3G não esteja disponível, o telefone vai utilizar a rede 2G.
 - » **Preferencialmente 2G:** o telefone utiliza preferencialmente a rede 2G, caso a rede 2G não esteja disponível, o telefone vai utilizar a rede 3G.
 - » **2G:** o telefone só vai utilizar a rede 2G.
 - » **3G:** o telefone só vai utilizar a rede 3G.

18.7. Versão

Utilize este menu para ver a versão de software e hardware do telefone.

1. Em modo *Repouso*, acesse *Menu>Config.>Versão*;
2. Utilize as teclas de navegação ▲ ▼ para visualizar as informações;
3. Após finalizar pressione a tecla  para retornar ao modo *Repouso*.

19. Perfis

Utilize este menu para configurar os toques de chamadas, alertas de mensagens, volumes dos toques e teclado de seu telefone.

Em modo *Repouso* acesse *Menu>Perfis*.

As opções disponíveis para configuração são:

19.1. Toque

Ajusta o toque para as chamadas recebidas e as mensagens recebidas.

Toque de chamada

1. Em modo *Repouso* acesse *Menu>Perfis>Toque>Toque de chamada>Toques pré-definidos*;

2. Utilize as teclas de navegação ▲ ▼ para escolher o toque desejado e pressione *Ok*;

Para definir música como toque de chamada, você precisa inserir um cartão SD com músicas no telefone. Após isso desligue/ligue o telefone e siga o procedimento:

1. Em modo *Repouso* acesse *Menu>Perfis>Toque>Toque de chamada>Mais toques*;
2. Utilize as teclas de navegação ▲ ▼ para escolher a música que deseja definir como toque de chamada e pressione *Ok*;
3. Após finalizar pressione a tecla  para retornar ao modo *Repouso*.

Toque de mensagem

1. Em modo *Repouso* acesse *Menu>Perfis>Toque>Toque de mensagem*;
2. Utilize as teclas de navegação ▲ ▼ para escolher o toque desejado e pressione *Ok*.

19.2. Volume

Ajusta o volume do toque e áudio para as chamadas recebidas, mensagens recebidas, alarme, áudio, ligar e desligar.

1. Em modo *Repouso* acesse *Menu>Perfis>Volume de toque*;

2. Utilize as teclas de navegação ▲ ▼ para navegar entre as seguintes opções:
 - » **Toque de chamada:** configura o nível de volume para chamadas recebidas.
 - » **Toque de mensagem:** configura o nível de volume para mensagens recebidas.
 - » **Alarme:** configura o nível de volume para alarme.
 - » **Áudio:** configura o nível de volume durante uma chamada.
 - » **Ligar e desligar:** configura o nível de volume do som de ligar e desligar.
3. Utilize as teclas de navegação ◀ ▶ para escolher o nível de toque desejado e pressione *Ok*;
4. Após finalizar pressione a tecla  para retornar ao modo *Repouso*.

19.3. Tipo de toque

Utilize este item para ajustar o tipo de toque para as Chamadas, Mensagens e Alarmes.

1. Em modo *Repouso* acesse *Menu>Perfis>Tipo de toque*;
2. Utilize as teclas de navegação ▲ ▼ e a opção *Selecione* para definir as configurações de:
 - » Chamada
 - » Selecione *Toque musical* e depois *Ok* para manter as chamadas com toque de música durante o recebimento de uma chamada.
 - » Selecione *Silencioso* e depois *Ok* para deixar as chamadas em modo *Silencioso* durante o recebimento de uma chamada.
 - » Mensagem
 - » Selecione *Toque musical* e depois *Ok* para manter as chamadas com toque de música durante o recebimento de uma mensagem.
 - » Selecione *Silencioso* e depois *Ok* para deixar as chamadas em modo silencioso durante o recebimento de uma mensagem.
 - » Alarme
 - » Selecione *Toque musical* e depois *Ok* para manter as chamadas com toque de música durante o recebimento de um alarme.
 - » Selecione *Silencioso* e depois *Ok* para deixar as chamadas em modo *Silencioso* durante o recebimento de um alarme.
3. Após finalizar pressione a tecla  para retornar ao modo *Repouso*.

19.4. Sons de alerta

Utilize este item para habilitar ou desabilitar sons relacionados ao alerta: teclado, bateria fraca, ligar e desligar.

1. Em modo *Repouso* acesse *Menu>Perfis>Sons de alerta*;
2. Utilize as teclas de navegação ▲▼ e a opção *Selecione* para definir as configurações de:
 - » Teclado
 - » Selecione *Toque musical* e depois *Ok* para manter o som das teclas.
 - » Selecione *Silencioso* e depois *Ok* para silenciar as teclas.
 - » Bateria fraca
 - » Selecione *Ativar* e depois *Ok* para alertar sonoramente quando a bateria estiver fraca.
 - » Selecione *Desativar* e depois *Ok* para desligar o alerta.
 - » Ligar e desligar
 - » Selecione *Ativar* e depois *Ok* para alertar sonoramente quando o CF 6031 for ligado ou desligado.
 - » Selecione *Desativar* e depois *Ok* para desligar o alerta.

20. MP3 player

Acesse: *Menu>MP3 player*.

Utilize este menu para tocar as músicas no formato MP3 pelo alto-falante do viva-voz quando o aparelho estiver em repouso. Armazene os MP3s em um cartão micro-SD e o insira no slot de cartão do aparelho.

Dentro deste menu utilize as teclas ▲▼ para controlar o volume da música e as teclas ◀▶ para voltar ou passar uma música. Podemos também acessar outras funções deste menu, basta selecionar em *Opções* para:

- » **Tocar:** inicia a reprodução da primeira música. Após selecionado, esta função é alterada pela função *Pausar*.
- » **Pausar:** pausa uma música em curso.
- » **Música:** lista todas as músicas armazenadas no cartão micro-SD. Dentro desta função são listadas outras subfunções em *Opções* para:
 - » **Tocar:** inicia a reprodução da música selecionada.
 - » **Voltar a tocar:** volta para tela inicial do MP3 player.

- » **Apagado permanentemente:** apagará definitivamente o arquivo do cartão.
- » **Detalhes:** exibe os detalhes do arquivo, basta utilizar as teclas ▲ ▼ para ver mais detalhes.
- » **Aleatório:** ativa ou desativa a ordem que as músicas serão reproduzidas.
- » **Repetir:** desativa ou ativa a reprodução, sendo que na ativação podemos configurar apenas a música corrente ou a lista inteira de músicas.
- » **Config.:** configura a equalização sonora. Pode ser definida entre: Normal, Clássico, Voz, Jazz, Rock e Soft rock.
- » **Sair:** volta para o menu principal.

Pressione a tecla  para retornar ao modo *Repouso*.

Obs.: recomendamos utilizar os cartões micro-SD com capacidade máxima de até 32 GB.

21. Aplicações

Acesse *Menu>Aplicações*.

Permite acessar outras funções disponibilizadas neste aparelho através deste menu, tais como: Alarme, Calculadora, Calendário e Banda e Intensidade do Sinal.

21.1. Alarme

São suportados até 3 alarmes, para programar siga o procedimento:

Para adicionar

1. Dentro da função alarme, selecione em *Opções* e depois *Adicionar*;
2. Configure o nome do alarme com até 8 caracteres utilizando as letras do teclado numeral;
3. Utilize a tecla ▼ para configurar a Hora. Utilize as teclas ◀▶ para selecionar a posição da hora e depois o valor via teclado numérico a ser alterado;
4. Utilize a tecla ▼ para configurar o Toque. Selecione *Ok>Selecionar toque* e configure os possíveis toques musicais para definir o alarme;

Obs.: toques pré-definidos são os toques que acompanham o software do aparelho. A opção mais toques são os arquivos que estão relacionados ao Cartão SD.

5. Utilize a tecla ▼ para configurar a Repetição. Utilize a tecla *Ok* e selecione a repetição desejada;
6. Para confirmar a criação do alarme selecione *Ok*.

Para editar

1. Dentro da função alarme, selecione o *Alarme, Opções* e depois *Editar*;
2. Realize as alterações necessárias de nome, hora, toque e repetição;
3. Para confirmar alteração selecione *Ok*.

Para apagar

1. Dentro da função alarme, selecione o *Alarme, Opções* e depois *Apagar*.

21.2. Calendário

1. Em modo *Repouso*, acesse *Menu>Aplicações>Calendário*;
2. Será exibida a data atual com dia, mês, ano e dias da semana;
3. Ao selecionar em *Opções*, é possível:
 - » **Ir para data:** configure a data passada ou futura que se deseja verificar dentro da posição semanal.
 - » **Hoje:** pressionando está opção voltará para o calendário referente ao dia corrente.

21.3. Calculadora

O telefone possui uma calculadora que realiza as quatro operações básicas (adição, subtração, multiplicação e divisão).

Em modo *Repouso*, acesse *Menu>Aplicações>Calculadora*.

- » **Teclas numéricas:** insere números para o cálculo.
- » **Tecla *:** insere o ponto decimal.
- » **Tecla #:** insere o sinal negativo no valor.
- » **Tecla de navegação ▼:** operação de subtração.
- » **Tecla de navegação ▲:** operação de adição.
- » **Tecla de navegação ►:** operação de divisão.
- » **Tecla de navegação ◀:** operação de multiplicação.

Para exibir o resultado da operação selecione *Opções>Resultado* e *Ok*.

21.4. Banda e intensidade

Este telefone possui uma facilidade que permite verificar a frequência e a intensidade do sinal que o CF 6031 está recebendo.

1. Em modo *Repouso*, acesse *Menu>Aplicações>Banda e Intensidade*;
2. Ao acessar o menu será possível visualizar a banda e frequência em que o aparelho está operando e a intensidade do sinal recebido.

21.5. Serviços da operadora

Este telefone suporta serviços oferecidos pela sua operadora. A disponibilidade destes serviços será exibida no display somente quando o cartão SIM oferecer suporte. O conteúdo deste menu varia de acordo com a operadora. Para disponibilidade de serviços para cartões SIM e outras informações, consulte sua operadora.

22. Dúvidas frequentes

Dúvida	Solução
Não é possível originar e receber chamadas	Verifique se o produto está instalado corretamente, consulte o item <i>Instalação</i> deste manual.
	Verifique se o produto está conectado à operadora. O nome da operadora deve ser exibido no display e o ícone que indica o nível de sinal deve exibir no mínimo uma das barras de sinal.
	Verifique se há sinal da sua operadora na região.
	Teste o produto em outro local onde haja cobertura da sua operadora.
O produto não liga	Se estiver utilizando antena externa é necessário que a frequência de operação desta antena seja a mesma de operação da sua operadora. Verifique também se o cabo de descida desta antena externa está bem conectado no produto. Verifique se os conectores deste cabo foram bem montados e se não estão em curto-circuito.
	Pressione a tecla  por 3 segundos.
	Verifique se o produto está instalado corretamente, consulte o item <i>Instalação</i> deste manual.
Não toca	Verifique se a bateria e a fonte de alimentação do produto estão instaladas corretamente.
	Teste o produto em outra tomada de energia elétrica (recomendamos a instalação em tomada individual).
	Verifique se o aparelho não está com o modo silencioso ativo, consulte o item <i>Teclas</i> deste manual.
	Verifique se o produto está instalado corretamente, consulte o item <i>Instalação</i> deste manual.

Bateria não carrega	<p>A bateria deste produto foi projetada para a falta momentânea de energia elétrica, ou seja, a fonte de alimentação deve ser mantida conectada ao produto e à tomada de energia elétrica. Caso contrário a bateria poderá ter sua vida útil reduzida.</p>
	<p>Verifique se a bateria e a fonte de alimentação do produto estão instaladas corretamente.</p>
	<p>Teste o produto em outra tomada de energia elétrica (recomendamos a instalação em tomada individual).</p>
	<p>Verifique se o produto está instalado corretamente, consulte o item <i>Instalação</i> deste manual.</p>
	<p>Verifique se há sinal da sua operadora na região.</p>
Sem sinal	<p>Verifique se o cartão SIM é válido e está corretamente instalado no produto.</p> <p>Se estiver utilizando antena externa é necessário que a frequência de operação desta antena seja a mesma de operação da sua operadora. Verifique também se o cabo de descida desta antena externa está bem conectado no produto e se os conectores deste cabo foram bem montados, evitando um curto-circuito. Identifique se a posição da antena está correta em relação a torre transmissora.</p>
Não conecta internet e/ou não navega	<p>Verifique se há cobertura da sua operadora na região.</p> <p>Se estiver utilizando cartão SIM pré-pago, verifique se possui créditos ativos. Se estiver utilizando cartão SIM pós-pago, verifique se o seu plano está liberado para o acesso à internet.</p>
Ligação com "picote"	<p>Verifique o nível de sinal GSM da sua operadora. O ícone que indica o nível de sinal deve exibir no mínimo uma das barras de sinal.</p> <p>Teste o produto em outro local onde haja melhor cobertura da sua operadora.</p> <p>Se estiver utilizando antena externa é necessário que a frequência de operação desta antena seja a mesma de operação da sua operadora. Verifique também se o cabo de descida desta antena externa está bem conectado no produto. Verifique se os conectores deste cabo foram bem montados e se não estão em curto-circuito.</p>

Termo de garantia

Fica expresso que esta garantia contratual é conferida mediante as seguintes condições:

Nome do cliente:

Assinatura do cliente:

Nº da nota fiscal:

Data da compra:

Modelo:

Nº de série:

Revendedor:

1. Todas as partes, peças e componentes do produto são garantidos contra eventuais defeitos de fabricação que porventura venham a apresentar, pelo prazo de 1 (um) ano, sendo este prazo de 3 (três) meses de garantia legal mais 9 (nove) meses de garantia contratual, contado a partir da data de entrega do produto ao Senhor Consumidor, conforme consta na nota fiscal de compra do produto, que é parte integrante deste Termo em todo território nacional. Esta garantia contratual implica na troca gratuita das partes, peças e componentes que apresentarem defeito de fabricação, além da mão de obra utilizada nesse reparo. Caso não seja constatado defeito de fabricação, e sim defeito(s) proveniente(s) de uso inadequado, o Senhor Consumidor arcará com estas despesas.
2. Constatado o defeito, o Senhor Consumidor deverá imediatamente comunicar-se com o Serviço Autorizado mais próximo que consta na relação oferecida pelo fabricante - somente estes estão autorizados a examinar e sanar o defeito durante o prazo de garantia aqui previsto. Se isto não for respeitado esta garantia perderá sua validade, pois o produto terá sido violado.
3. Na eventualidade do Senhor Consumidor solicitar o atendimento domiciliar, deverá encaminhar-se ao Serviço Autorizado mais próximo para consulta da taxa de visita técnica. Caso seja constatada a necessidade da retirada do produto, as despesas decorrentes, transporte, segurança de ida e volta do produto, ficam sob a responsabilidade do Senhor Consumidor.

4. A garantia perderá totalmente sua validade se ocorrer qualquer das hipóteses a seguir: a) se o defeito não for de fabricação, mas sim, ter sido causado pelo Senhor Consumidor ou terceiros estranhos ao fabricante; b) se os danos ao produto forem oriundos de acidentes, sinistros, agentes da natureza (raios, inundações, desabamentos, etc.), umidade, tensão na rede elétrica (sobretensão provocada por acidentes ou flutuações excessivas na rede), instalação/uso em desacordo com o Manual do Usuário ou decorrente do desgaste natural das partes, peças e componentes; c) se o produto tiver sofrido influência de natureza química, eletromagnética, elétrica ou animal (insetos, etc.); d) se o número de série do produto houver sido adulterado ou rasurado; e) se o aparelho houver sido violado.

Sendo estas condições deste Termo de Garantia complementar, a Intelbras S/A reserva-se o direito de alterar as características gerais, técnicas e estéticas de seus produtos sem aviso prévio.

O processo de fabricação deste produto não está coberto pelo sistema de gestão ambiental da Intelbras.

Todas as imagens deste manual são ilustrativas.

intelbras



fale com a gente

Suporte a clientes: (48) 2106 0006

Fórum: forum.intelbras.com.br

Suporte via chat e e-mail: intelbras.com.br/suporte-tecnico

SAC: 0800 7042767

Onde comprar? Quem instala?: 0800 7245115

Importado no Brasil por: Intelbras S/A – Indústria de Telecomunicação Eletrônica Brasileira
Rodovia BR 101, km 210 – Área Industrial – São José/SC – 88104-800
www.intelbras.com.br

03.16
Origem: China