

MANUAL DE INSTRUÇÕES

PIA - FOGÃO ELÉTRICA



TRAMONTINA

Sr.(a) proprietário(a) da Pia-Fogão Elétrica **TRAMONTINA**.

Obrigado por escolher um produto com a qualidade **TRAMONTINA**.

Estamos certos que este novo aparelho, moderno, funcional e prático, construído com materiais de alta qualidade, satisfará no melhor modo as suas exigências. O uso da Pia-Fogão Elétrica **TRAMONTINA** é fácil, entretanto, antes de colocá-la em funcionamento, leia atentamente este manual para obter os melhores resultados.

Recomendamos que você guarde este manual para futuras consultas que poderão ser úteis.

Prezado cliente: para validar a garantia, favor conferir a mercadoria no ato do recebimento.

A **TRAMONTINA TEEC S.A.** está à disposição para esclarecer dúvidas, ouvir críticas e sugestões, de segunda a sexta-feira das 7h30 às 17h.

Fone: (54) 3461-8185 - Fax: (54) 3461-8191 - sacteec@tramontina.net

Tramontina TEEC S.A. - Rodovia RSC 470 - Km 230

CEP 95185-000 - Carlos Barbosa - RS - Brasil

tramontina.com

Índice

Apresentação geral do produto.....	2
Utilização do produto.....	3
Cuidados.....	4
Dicas para o uso correto do produto.....	4
Limpeza.....	5
Instalação da Pia-Fogão.....	5
Instalação elétrica.....	7
Solucionando problemas.....	9
Especificações técnicas.....	9
Termo de garantia.....	10

As figuras deste manual são meramente ilustrativas. O fabricante reserva-se o direito de modificar os produtos a qualquer momento que considerar necessário ou também no interesse do usuário, sem que prejudique as características essenciais de funcionamento e de segurança.

Apresentação geral do produto

Pia-Fogão Elétrica

Referências:

Cuba à esquerda	Cuba à direita	Largura	Profundidade
93711/903	93713/903	1200	550
93721/903	93723/903	1200	600

Tabela 1

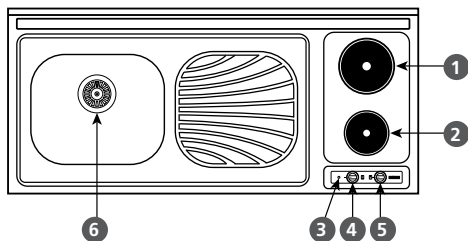

Fig. 1

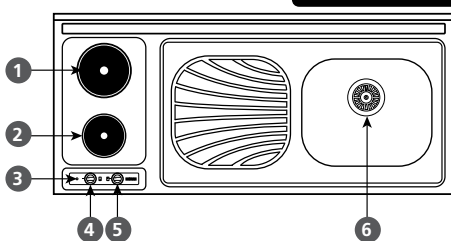

Fig. 2

- 1 – Placa térmica Ø 145 mm (1,3 kW)
- 2 – Placa térmica Ø 115 mm (0,9 kW)
- 3 – Lâmpada indicadora de funcionamento das placas térmicas

- 4 – Manipulo de controle da placa térmica Ø 145 mm
- 5 – Manipulo de controle da placa térmica Ø 115 mm
- 6 – Válvula para escoamento da água (com escape, para evitar alagamentos)

Obs.: A Pia-Fogão Elétrica TRAMONTINA funciona em 220 V ± 5%.

Utilização do produto

- No painel do cooktop está gravada a posição da placa térmica controlada por cada manipulo.
- Para ligar o cooktop, é necessário girar o manipulo correspondente a placa térmica a ser utilizada, e selecionar um nível de potência de 1 a 6.
- As lâmpadas indicadoras sinalizam o funcionamento das placas térmicas.

Painel

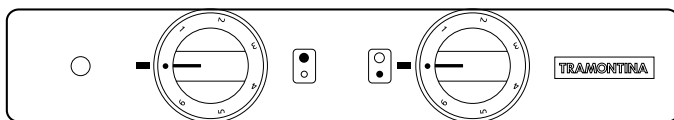

Fig. 3

A título puramente ilustrativo, reportamos uma tabela para o uso das placas térmicas:

Posição do manipulo	Nível de potência	Cozimentos possíveis
0	Desligado	
1	Fraco	Derreter manteiga, chocolate, etc.
2	Baixo	Aquecer quantidades pequenas de líquidos, ou preparar doces e salgados com cozimento lento.
3	Médio baixo	Descongelar alimentos e preparar guisados, ou cozinhar próximo ao ponto de ebulição.
4	Médio	Assar carnes delicadas e peixes, ou preparar alimentos que devem ser fervidos.
5	Médio alto	Assar costelas e bifes, ou cozinhar grandes quantidades de alimentos.
6	Alto	Fritar alimentos, ou aquecer grandes quantidades de líquidos.

Tabela 2

Cuidados

- **Quando as placas térmicas forem ligadas pela primeira vez, estas devem ser aquecidas na temperatura máxima (manípulo na posição 6) por aproximadamente 4 minutos, sem panela em cima (somente na primeira vez). Durante este período, o revestimento protetivo será endurecido e obterá a máxima resistência. Poderá ocorrer fumaça e odor de queimado, entretanto, isto é normal.**
- Após desembalar o produto, mantenha o material da embalagem fora do alcance de crianças.
- Este aparelho não se destina à utilização por pessoas (inclusive crianças) com capacidades físicas, sensoriais ou mentais reduzidas, ou por pessoas com falta de experiência e conhecimento, a menos que tenham recebido instruções referentes a utilização do aparelho ou estejam sob a supervisão de uma pessoa responsável pela sua segurança.
- **Este produto foi desenvolvido exclusivamente para uso doméstico e apenas em ambientes fechados. Não utilize-o para outros fins (não coberto pela garantia).**
- Se for percebido qualquer rachadura sobre a superfície das placas térmicas, desligue imediatamente o produto e desconecte-o da rede elétrica.
- Recomenda-se que as crianças sejam vigiadas para assegurar que elas não estejam brincando com o aparelho.
- Certifique-se de que os cabos das panelas estejam voltados para dentro da pia-fogão, evitando derrubá-las por esbarrões acidentais.
- Depois do uso, as placas térmicas permanecem quentes por um longo período. Não apoie as mãos e/ou outros objetos para evitar queimaduras.
- Nunca deixe materiais inflamáveis sobre as placas térmicas.
- Para evitar a corrosão, não deixe objetos metálicos sobre a pia-fogão por um período longo.
- Não deixe o cabo de alimentação elétrica em contato com superfícies quentes ou cortantes. Nunca altere ou use o cabo de força de maneira diferente da recomendada, para não provocar choque elétrico ou danos a sua Pia-Fogão Elétrica.
- Nunca cozinhe alimentos diretamente sobre as placas térmicas.
- Por motivo de higiene e segurança, sua pia-fogão deve ser mantida sempre limpa.
- Para sua segurança nunca use o produto para aquecer o ambiente.

ATENÇÃO!

- **Se o produto apresentar marcas de queda ou danos na embalagem, o mesmo não deverá ser utilizado, pois poderá não ser seguro ao usuário.**
- **Se a superfície estiver quebrada, desligue o aparelho para evitar a possibilidade de choque elétrico.**

Dicas para o uso correto do produto

- Nunca ligue as placas térmicas sem panelas sobre elas (exceto na primeira vez, conforme instruções indicadas no item “Cuidados”).
- Para um melhor aproveitamento da energia, utilize panelas com fundo plano de alta espessura e com tampa (figura 4).
- Não utilize panelas com diâmetro inferior ao da placa térmica.
- Seque o fundo da panela antes de apoiá-la sobre a placa térmica.
- Para economizar energia elétrica, recomenda-se que quando o líquido começar a ferver, reduza a potência até o mínimo possível mantendo a ebulição.



Fig. 4

Limpeza

- **Antes de efetuar qualquer operação de limpeza em sua Pia-Fogão TRAMONTINA, desconecte-a da rede de alimentação elétrica.**
- **Para aumentar a vida útil de seu produto e evitar manchas, limpe imediatamente qualquer líquido ou resíduo que cair sobre a pia-fogão.**

Pia de inox

- Para limpar a pia-fogão, use um pano ou esponja macia umedecida com água e detergente neutro, desde que não contenham cloro ou seus derivados.
- Para secar a pia-fogão use um pano macio ou flanela.
- No caso de manchas persistentes ou se a peça se tornar opaca, utilize a "Pasta de Limpeza TRAMONTINA" (não use sobre as placas térmicas).
- Não utilize palha de aço ou produtos abrasivos que possam riscar a peça.
- Para a limpeza do painel e manipulou não use álcool, detergentes ou produtos abrasivos, pois podem apagar as indicações impressas. Recomenda-se o uso de um pano macio com água e sabão neutro.

Placas térmicas

- Para a limpeza das placas térmicas, desligue o disjuntor e use um pano úmido. Se as placas térmicas estiverem muito sujas, recomenda-se utilizar uma pequena quantidade de saponáceo, utilizando uma esponja do tipo Scotch-Brite.
- Após a limpeza das placas térmicas, aplique uma fina camada de óleo vegetal ou cera polidora para metais.
- Não utilize produtos de limpeza a vapor neste equipamento.

Instalação da Pia-Fogão

- Recomendamos que a instalação seja feita pela Rede de Serviços Autorizados TRAMONTINA (consulte o livreto que acompanha o produto).
- Essa instalação não é gratuita, sendo as despesas de mão de obra e acessórios por conta do consumidor.
- É de inteira responsabilidade do consumidor a preparação das instalações hidráulicas, esgoto, elétricas, móveis e acessórios (disjuntor, DR, cabos, tomadas, etc.).
- As manutenções devem ser realizadas exclusivamente pela Rede de Serviços Autorizados.
- A Tramontina não se responsabiliza por acidentes (danos à pessoas, animais, objetos, etc.) causados por uma instalação que não tenha sido feita de acordo com as informações contidas neste manual.
- Os dispositivos de segurança e de regulação automática dos aparelhos, durante a vida útil dos mesmos, poderão ser modificados somente pelo fabricante ou pelo fornecedor do componente, devidamente autorizado.

Local de instalação

No projeto da cozinha deve-se observar as seguintes distâncias mínimas:

- Um móvel de coluna deverá estar a uma distância mínima de 150 mm da borda lateral da pia-fogão (do lado onde estão instaladas as placas térmicas) (figura 5).
- É necessário um vão livre mínimo de 50 mm, abaixo das placas térmicas, para circulação de ar (figura 5).
- Considere 750 mm como distância mínima em relação às placas térmicas, para um móvel suspenso (figura 5).
- O material de fabricação do móvel, próximo a área de aquecimento deve resistir ao calor e em caso de instalação em móvel de laminado plástico, o colante deverá resistir a temperatura de 150 °C, para evitar a descolagem do próprio revestimento.
- É indispensável que o local onde seja instalado o aparelho seja permanentemente ventilado para garantir um correto funcionamento do mesmo.
- O produto deve ser instalado em superfície plana que permita o seu perfeito nivelamento.

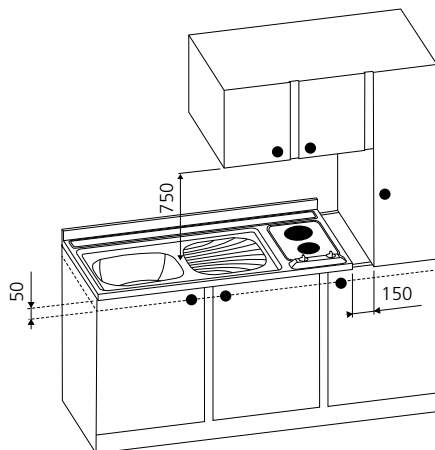

*Medidas em milímetros.

Fig. 5

ATENÇÃO!

A pia-fogão deverá ser instalada em local de fácil acesso e remoção para eventuais manutenções. Em caso de uma eventual manutenção na sua pia-fogão, a Tramontina não se responsabilizará por defeitos estéticos no móvel ou paredes (gesso, mármore, granito, etc.).

Fixação da Pia-Fogão no móvel

- O kit de fixação que acompanha o produto é composto de molde de papelão e parafusos de fixação.
- Verifique se o balcão ou móvel e a pia-fogão a ser instalada tenham o mesmo comprimento.
- Na parte inferior das duas bordas laterais da pia-fogão existem furos que servem para a fixação da mesma sobre o balcão ou móvel (figura 7).
- Utilize 2 parafusos de cada lado e mais 1 na parte traseira para bloquear a pia-fogão no móvel (figura 14).

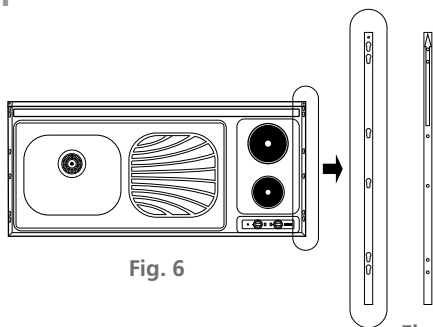
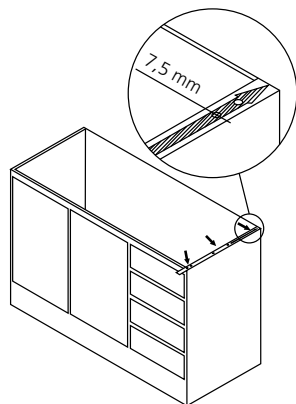
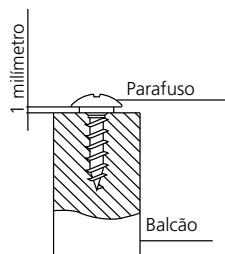

Fig. 6

Fig. 7
Fig. 8

- O molde de papelão serve para determinar a posição dos parafusos que irão fixar a pia-fogão (figura 8).
- Alinhe a seta deste molde com a parte traseira do balcão ou móvel. Marque 2 furos em cada lateral, que possam ser usados. Os parafusos (que acompanham o produto) deverão estar a 7,5 mm da borda externa do balcão ou móvel (figura 9).
- Utilize os parafusos para a fixação da pia-fogão nos locais marcados, e com uma chave de fenda fixe-os, deixando cerca de 1 mm de espaço entre a cabeça do parafuso e a parte de cima do balcão ou móvel (figura 10).

Fig. 9

Fig. 10

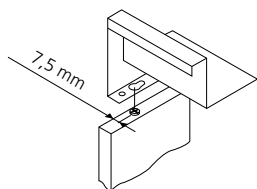
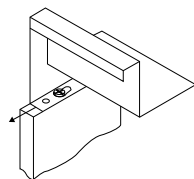
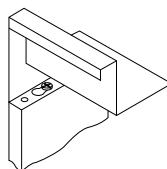
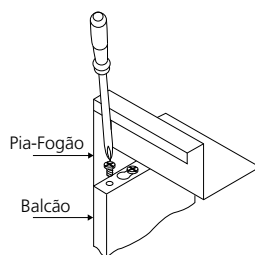
- Coloque a pia-fogão sobre o balcão, fazendo com que a parte maior dos furos existentes na parte inferior da pia-fogão penetre nas cabeças de todos os parafusos (figura 11).
- Empurre a pia-fogão em direção a parte traseira do balcão ou móvel (figuras 12 e 13).

Fig. 11

Fig. 12

Fig. 13

Fig. 14

Instalação elétrica

- A Pia-Fogão TRAMONTINA funciona em 220 V \pm 5%.
- Verifique se a tensão de alimentação indicada na etiqueta do produto é a mesma de sua residência 220 V, 50-60 Hz.
- Ligue o produto em uma tomada bipolar com contato terra, de 16 A, 3 pinos redondos (diâmetro dos pinos 4,8 mm) devidamente aterrada (NBR 14136), exclusiva, de fácil acesso, em excelente estado, dimensionada de acordo com o circuito de proteção (figura 15). Em caso de dúvida, consulte um electricista de sua confiança.
- Caso não tiver uma tomada bipolar com contato terra, providencie a instalação.

- Não use adaptadores, extensões ou ligações improvisadas entre o produto e a tomada, pois pode provocar curto circuito ou incêndio.
- Em hipótese alguma, conecte outros aparelhos na mesma tomada (figura 16).

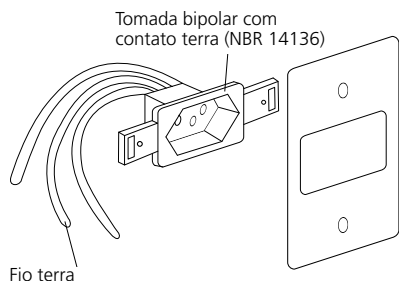

Fig. 15

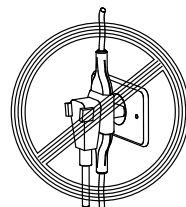

Fig. 16

- Se o sistema elétrico de sua residência for 220 V (fase+neutro) utilize disjuntor termomagnético monopolar de 16 A no fio fase (figura 17). Devido a normas de segurança recomendamos a utilização do dispositivo de proteção interruptor diferencial residual (DR, $I_n=25$ A, $I_{\Delta n}$ (sensibilidade) = 30mA).
- Se o sistema elétrico de sua residência for 220 V (fase+fase) utilize disjuntor termomagnético bipolar de 16 A no fio fase (figura 18). Devido a normas de segurança recomendamos a utilização do dispositivo de proteção interruptor diferencial residual (DR, $I_n=25$ A, I_n (sensibilidade) = 30mA).

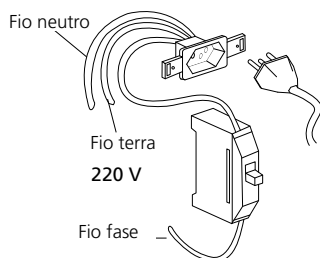

Fig. 17

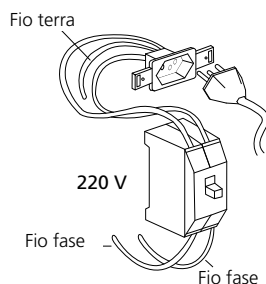

Fig. 18

- A conexão do fio terra é obrigatória. O cabo de alimentação já possui um fio embutido para esta finalidade, devendo ser instalado conforme a norma NBR 5410.
- Não utilize a pia-fogão se o cabo elétrico estiver danificado ou se o plugue estiver solto.
- Antes de realizar a conexão elétrica, verifique se as características da instalação elétrica estão de acordo com as informações indicadas na etiqueta do produto.
- A seção dos fios da rede elétrica, do quadro dos disjuntores até o ponto de conexão da pia-fogão, devem estar de acordo com a tabela 3.

2,5 mm ²	4,0 mm ²	6,0 mm ²	10,0 mm ²
Até 23 metros	Até 35 metros	Até 55 metros	Até 91 metros

Tabela 3

ATENÇÃO!

- O fio terra (proteção) nunca poderá passar pelo interruptor diferencial (DR).
- A instalação elétrica deve estar de acordo com a ABNT (Associação Brasileira de Normas Técnicas).
- Se o cordão (cabo) de alimentação está danificado, ele deve ser substituído pelo fabricante ou agente autorizado ou pessoa qualificada, a fim de evitar riscos.

- A tomada elétrica nunca deverá estar posicionada atrás da pia-fogão ou do forno (caso ele for instalado abaixo da pia-fogão), e sim na lateral, em local de fácil acesso.
- O disjuntor DR deve ser exclusivo para a pia-fogão. Caso não tenha nenhum disponível no quadro de distribuição de energia elétrica de sua residência, consulte um eletricista de sua confiança para instalá-lo.
- As placas térmicas possuem um limitador de temperatura que reduz o aquecimento antes que uma temperatura perigosa seja atingida.
- Este equipamento não foi projetado para ser operado através de timer externo ou através de qualquer sistema de controle remoto.
- Em caso de dúvida, consulte um eletricista de sua confiança.

Solucionando problemas

A(s) placa(s) térmica(s) não aquece(m). Verifique se:

- Há falta de energia elétrica.
- O plugue do cabo elétrico está conectado na tomada.
- A tomada não está com defeito.
- O disjuntor do quadro de entrada de energia não está queimado ou desarmado.

Especificações técnicas

Referência	93711/903 93713/903	93721/103 93723/903
Tensão	220 V ± 5%	
Frequência (Hz)	50 - 60	
Potência elétrica total (kW)	2,20	
Potência elétrica da placa térmica Ø145 mm (kW)	1,30	
Potência elétrica da placa térmica Ø115 mm (kW)	0,90	
Intensidade da corrente elétrica (A)	10	
Disjuntor térmomagnético (A)	16	
Grau de proteção	IPX0	
Classe de construção	Classe I	
Consumo aproximado (kW/h)	1,90	
Temperatura aproximada nas placas térmicas (°C)	350	
Dimensões	Largura (mm)	
	1200	
Pesos	Profundidade (mm)	
	550	600
Pesos	Líquido (Kg)	
	9,0	9,4
	Bruto (Kg)	
	12,2	12,6

Tabela 4

Termo de garantia

- A **TRAMONTINA TEEC S.A.** oferece garantia a este produto por ela comercializado contra qualquer defeito de fabricação pelo período total de 12 (doze) meses, sendo 09 (nove) meses de garantia contratual e 90 (noventa) dias de garantia legal, conforme estabelece o artigo 26 do Código de Defesa do Consumidor.
- O prazo de contagem da garantia inicia-se com a emissão da Nota Fiscal de venda do equipamento, que deverá ser anexada ao presente termo, sendo que a garantia será válida somente mediante apresentação da nota fiscal de compra.
- A garantia compreende a substituição de peças e mão de obra no reparo de defeitos de fabricação constatados pela **TRAMONTINA TEEC S.A.** e efetivados pelo Serviço Autorizado **TRAMONTINA**, nas cidades que possuem Serviço Autorizado.
- As peças plásticas, borrachas, e as peças sujeitas ao desgaste natural como: lâmpadas indicadoras, bem como a mão de obra utilizada na aplicação das peças e as consequências advindas dessas ocorrências não possuem garantia contratual. A **Tramontina TEEC S.A.** apenas respeita a garantia legal, de 90 dias, contados a partir da data de emissão da nota fiscal do produto ou da assistência técnica prestada.

Ficam invalidadas as garantias legal e/ou contratual se:

- As recomendações de uso e de limpeza deste manual não forem respeitadas.
- A **Pia-fogão TRAMONTINA** for instalada ou utilizada em desacordo com o Manual de Instruções.
- A **Pia-fogão TRAMONTINA** for ligada em tensão diferente da especificada.
- A **Pia-fogão TRAMONTINA** tiver recebido maus tratos, descuidos, (riscos, deformações ou similares em consequência da utilização, bem como aplicação de produtos químicos, abrasivos ou similares que provoquem danos à qualidade do material ou componente) ou ainda sofrido alterações modificações ou consertos feitos por pessoas ou entidades não credenciadas pela **TRAMONTINA TEEC S.A.**
- O defeito tiver sido causado por acidente ou má utilização do produto pelo consumidor.
- A **Pia-fogão TRAMONTINA** não for utilizada exclusivamente para uso doméstico.
- A etiqueta de identificação do produto tiver o número de série retirado e/ou alterado.

As garantias legal e/ou contratual não cobrem:

- Peças desgastadas pelo uso normal/natural.
- Não funcionamento ou falhas decorrentes de interrupções de fornecimento de energia elétrica no local onde a **Pia-fogão TRAMONTINA** está instalada, ou oscilações de tensão superiores ao estabelecido neste manual.
- Peças danificadas devido a acidentes de transporte ou manuseio, amassados, riscos, quedas ou atos e efeitos da natureza, tais como descargas atmosféricas, chuva, inundação, etc.
- Transporte até o local definitivo da instalação, peças, materiais e mão de obra para a preparação do local onde será instalado a **Pia-fogão TRAMONTINA**, tais como: rede elétrica, aterramento, alvenaria, móveis, etc.
- Funcionamento anormal a **Pia-fogão TRAMONTINA** decorrente da falta de limpeza e excesso de resíduos.
- Caso seja necessário a utilização de materiais que não acompanham o produto, bem como a mão de obra específica para a preparação do local da instalação. As despesas decorrentes serão de inteira responsabilidade do consumidor.
- Transporte do produto da fábrica para a casa do cliente, ou vice-versa.
- Despesas referentes ao local de instalação, como móveis ou mesmo o tempo de granito, mármore ou outro material qualquer.

- Despesas por atendimento onde não for constatado nenhum defeito ou relacionadas à orientação de uso, que estejam neste manual de instruções ou no próprio produto, serão passíveis de cobrança.

Condições de garantia:

- Nas localidades não servidas pela Rede de Serviços Autorizados ou fora do perímetro urbano, a pia-fogão que necessitar de conserto na garantia deverá ser entregue ao Serviço Autorizado mais próximo, com despesas de frete e riscos de acidente por conta do cliente proprietário.
- Despesas decorrentes de instalação de peças que não pertençam à **Pia-fogão TRAMONTINA**, são de responsabilidade do consumidor.
- A **TRAMONTINA TEEC S.A.**, devido a evolução contínua de seus produtos, reserva-se o direito de alterar características gerais, técnicas e estéticas sem prévio aviso.
- A garantia é válida somente para produtos vendidos e utilizados no território brasileiro.
- Este aparelho, antes de deixar a fábrica, foi testado e controlado por pessoal especializado, de modo a garantir os melhores resultados de funcionamento.
- As peças de reposição originais se encontram junto à Rede de Serviços Autorizados.
- Qualquer defeito que for constatado deste produto deve ser imediatamente comunicado ao Serviço Autorizado Tramontina mais próximo de sua residência, cujo contato e endereço pode ser encontrado na relação que acompanha o produto, no site (**www.tramontina.com**), ou informado pelo Serviço de Atendimento ao Consumidor Tramontina.
- Qualquer manutenção ou regulagem que se fizer necessária, deverá ser realizada com cuidado e por pessoal qualificado. Por este motivo recomendamos recorrer sempre à Rede de Serviços Autorizados, especificando a marca e modelo de seu aparelho, bem como o número de série, que se encontram na etiqueta da caixa externa ou na parte inferior da **Pia-fogão TRAMONTINA**.

Nota!

Todas as peças comprovadamente com defeito de fabricação e dentro da garantia serão substituídas sem custo, não havendo a troca do equipamento.

ATENÇÃO!

Antes de ligar para o Serviço Autorizado TRAMONTINA para solicitar atendimento em garantia, tenha em mãos para informar:

- Nome, número e data da nota fiscal da loja onde adquiriu o produto.
- Número de Série abaixo citado, ou localizado na etiqueta de identificação do produto.

Número de Série de seu produto:

TRAMONTINA

tramontina.com