

MANUAL DE INSTRUÇÕES

---

# PIA - FOGÃO A GÁS



**TRAMONTINA**

Sr.(a) proprietário(a) da Pia-Fogão a gás **TRAMONTINA**.

Obrigado por escolher um produto com a qualidade **TRAMONTINA**.

Estamos certos que este novo aparelho, moderno, funcional e prático, construído com materiais de alta qualidade, satisfará no melhor modo as suas exigências. O uso da Pia-Fogão a gás **TRAMONTINA** é fácil, entretanto antes de colocá-la em funcionamento, leia atentamente este manual para obter os melhores resultados.

**Recomendamos que você guarde este manual para futuras consultas que poderão ser úteis.**

**Prezado cliente, para validar a garantia, favor conferir a mercadoria no ato do recebimento.**

Este produto atende ao Regulamento Específico para Uso da Etiqueta Nacional de Conservação de Energia (ENCE) - Programa Brasileiro de Etiquetagem do INMETRO.

**A TRAMONTINA TEEC S.A.** está à disposição para esclarecer dúvidas, ouvir críticas e sugestões, de segunda a sexta-feira das 7h30 às 17h.

**Fone: (54) 3461-8185 - [sacteec@tramontina.net](mailto:sacteec@tramontina.net)**  
**Tramontina TEEC S.A. - Rodovia BR 470 - Km 230**  
**CEP 95185-000 - Carlos Barbosa - RS - Brasil**  
**[tramontina.com](http://tramontina.com)**

## Índice

---

Apresentação geral do produto.....	3
Cuidados.....	3
Dicas para o uso correto do produto.....	4
Utilização do produto - Acendimento.....	5
Limpeza.....	5
Instalação da Pia-fogão.....	6
Instalação do gás.....	9
Instalação elétrica.....	10
Solucionando problemas.....	11
Especificações técnicas.....	12
Termo de garantia.....	12

As figuras deste manual são meramente ilustrativas. O fabricante se reserva o direito de modificar os produtos a qualquer momento que considerar necessário ou também no interesse do usuário, sem que prejudique as características essenciais de funcionamento e de segurança.

# Apresentação geral do produto

Cooktop à esquerda	Cuba à direita	Largura (mm)	Profundidade (mm)
93710/103	93712/103	1200	550
93720/103	93722/103	1200	600

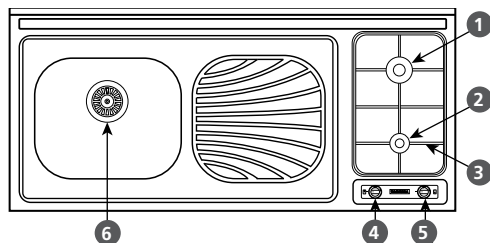

Fig. 1

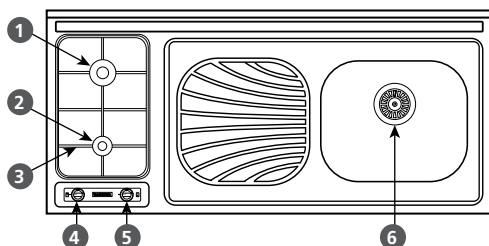

Fig. 2

1. Queimador Rápido (2,4 kW)
2. Queimador Auxiliar (1,0 kW)
3. Trempe (grelha) de aço esmaltado
4. Manipulo de controle do queimador auxiliar
5. Manipulo de controle do queimador rápido
6. Válvula para escoamento da água (com escape, para evitar alagamentos)

## ATENÇÃO!

A Pia-Fogão TRAMONTINA sai de fábrica regulada para funcionar com Gás Liquefeito de Petróleo (GLP) com pressão de 2,75 kPa (28 – 32 mbar).

## Cuidados

- Após desembalar o produto, mantenha o material da embalagem fora do alcance de crianças.
- Este aparelho não se destina à utilização por pessoas (inclusive crianças) com capacidades físicas, sensoriais ou mentais reduzidas, ou por pessoas com falta de experiência e conhecimento, a menos que tenham recebido instruções referentes a utilização do aparelho ou estejam sob a supervisão de uma pessoa responsável pela sua segurança.
- Este aparelho foi desenvolvido para uso doméstico e apenas em ambientes fechados. Não utilize-o para outros fins.
- Recomenda-se que as crianças sejam vigiadas para assegurar que elas não estejam brincando com o aparelho.

- Verificar sempre se os botões estão na posição "0", quando a pia-fogão não estiver sendo utilizada.
- Nunca desconectar a pia-fogão da tomada puxando pelo cabo de alimentação. Retirar pelo plugue.
- A pia-fogão deve ser instalada em local arejado, porém livre de correntes de ar que possam apagar as chamas.
- Certificar-se de que os cabos das panelas estejam voltados para dentro da pia-fogão, evitando derrubá-las por esbarrões acidentais.
- Depois do uso dos queimadores eles permanecem quentes por um longo tempo, não apoiar as mãos e/ou outros objetos para evitar queimaduras.
- Cuidado ao utilizar óleos e outras gorduras para o cozimento, pois o derramamento pode ocasionar incêndio.
- A utilização de aparelhos de cocção a gás produzem calor e umidade no local onde estão instalados, necessitando uma boa ventilação.
- Por motivo de higiene e segurança, sua pia-fogão deve ser mantida sempre limpa.
- Na falta de energia elétrica, certificar-se de que nenhum registro esteja aberto antes de usar uma fâisca para acender a chama.
- Ao se ausentar por um período prolongado, fechar o registro da entrada do gás.
- Nunca utilizar papel alumínio ou similares para revestir a mesa e os queimadores pois podem entupir a saída de gás, prejudicando o desempenho da chama, podendo provocar choques e manchar o inox.

#### Lembre-se!

- **O Gás GLP é mais pesado que o ar, portanto, em caso de vazamento, ele ficará concentrado próximo ao piso.**
- **O Gás NATURAL é mais leve que o ar, portanto em caso de vazamento, ele irá subir em direção ao teto.**
- **Ambos são asfíxiantes.**

## Dicas para uso correto do produto

- Para facilitar a ignição, acender o queimador antes de colocar a panela sobre a trempe (grelha).
- Utilizar panelas com fundo plano e de alta espessura.
- Utilizar sempre panelas com tampa.
- Secar o fundo da panela antes de apoiá-la sobre o queimador.
- Nunca deixar materiais inflamáveis próximo aos queimadores.
- Para uma economia de gás, recomenda-se que assim que o líquido começar a ferver, reduzir a chama até o mínimo possível, mantendo a ebulição.

## Diâmetro mínimo e máximo das panelas

Queimador	Potência (kW)	Diâmetro da panela (cm)
Rápido	2,4	20 - 24
Auxiliar	1,0	10 - 14

Tabela 1

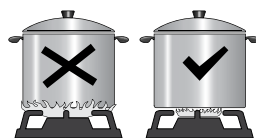

Fig. 3

- Usar panelas ou recipientes com diâmetro mínimo de 10 cm (tabela 1).
- Procure deixar as chamas de modo que fiquem inteiramente cobertas pelo fundo da panela, obtendo assim um melhor aproveitamento da energia (figura 3).

# Utilização do produto - Acendimento

No painel da pia-fogão está gravado a posição do queimador, controlado por cada manípulo (figura 4). Depois de aberto o registro da rede de gás, o acendimento dos queimadores é feito da seguinte forma:

## Painel

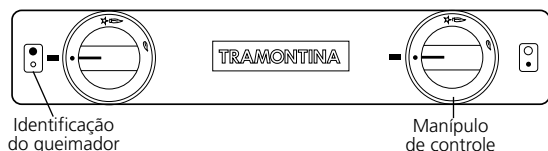

Fig. 4

●	Posição desligado
🔥 ★	Posição de acendimento super automático e de chama máxima
🔥	Posição de chama mínima

## Acendimento Super Automático

- Pressionar e girar em sentido anti-horário o manípulo correspondente ao queimador desejado, até a posição de chama máxima (figura 4).
- Caso o queimador não acender, repetir a operação.
- Girar o manípulo na posição desejada.
- Para interromper a passagem de gás, girar o manípulo até a posição desligado.

## Acendimento Manual

- Na falta de energia elétrica, é possível acender os queimadores normalmente, utilizando uma chama auxiliar.
- Aproximar a chama ao queimador.
- Pressionar e girar em sentido anti-horário o manípulo correspondente ao queimador desejado, até a posição de chama máxima (figura 4).
- Caso o queimador não acender, repetir a operação.
- Para interromper a passagem de gás, girar o manípulo até a posição desligado.

## Limpeza

- **Antes de efetuar qualquer operação de limpeza em sua Pia-Fogão TRAMONTINA, desconecte-a da rede de alimentação elétrica e feche o registro de gás.**
- **Para aumentar a vida útil de seu produto e evitar manchas, limpe imediatamente qualquer líquido ou resíduo que cair sobre a Pia-Fogão.**

## Pia de inox

- Para limpar sua Pia-Fogão, usar um pano ou esponja macia com água e sabão neutro ou detergente, que não contenha cloro ou seus derivados.
- Para secar usar um pano macio ou flanela.
- No caso de manchas persistentes ou se a peça se tornar opaca, utilizar a "Pasta de Limpeza TRAMONTINA" que é apropriada para peças de aço inox.
- Não utilizar para a limpeza, palha de aço ou outros elementos ou produtos abrasivos que possam riscar a peça.
- Não deixar objetos metálicos sobre a Pia-Fogão por períodos muito longos, afim de evitar a corrosão.

## Peças esmaltadas e queimadores de alumínio

- Para a limpeza dos queimadores “A”, espalhadores de chama “B” (figura 5) e a trempe (grelha) utilizar um pano ou uma esponja macia com detergente, sabão neutro ou desengordurantes. Antes de recolocá-los no seu lugar, enxugue-os bem e verifique se todos ficaram limpos e secos. Verifique se estão bem encaixados (figura 6). Acenda os queimadores e deixe-os ligados por aproximadamente 1 minuto para garantir a secagem completa.
- Podem ocorrer pontos de oxidação na parte inferior da tampa do queimador, na região sem esmalte. Porém, esses pontos de oxidação não interferem no funcionamento do aparelho.
- Nas grades da mesa (trepes) é normal a ocorrência de marcas brancas ou prateadas que parecem riscos. Essas marcas acontecem devido ao resíduo do metal do fundo de panelas que fica acumulado nas grades.
- Ao reposicionar a trempe na pia-fogão, certifique-se de que ela foi encaixada corretamente, isto garante maior segurança e estabilidade para a trempe.
- Não permitir que vinagre, café, leite, água salgada e suco de limão ou de tomate permaneçam por muito tempo em contato com as superfícies esmaltadas.
- Ao remontar os queimadores e espalhadores de chama, após a limpeza, observar seus perfeitos encaixes (figura 6).
- Não jogar os queimadores, pois o impacto pode ocasionar deformações.
- Não colocar na água fria as peças que estiverem ainda quentes. O choque térmico pode danificá-las.
- Quando a pia-fogão estiver sem os queimadores não deixar cair sujeira no sistema de gás, pois pode obstruí-lo.
- Para a limpeza do painel e dos manípulos não usar álcool, detergentes ou produtos abrasivos, pois podem apagar as indicações impressas. Recomenda-se o uso de um pano macio com água e sabão neutro.
- A limpeza periódica dos eletrodos é importante para a faísca de acendimento. Use esponja com detergente neutro. Segure o eletrodo pelo seu corpo e fricção até que fique limpo e seque-o bem. Se a faísca falhar após a limpeza, aguarde até que a umidade evapore do eletrodo.

### ATENÇÃO!

Os manípulos não devem ser removidos para limpeza, afim de evitar danos aos componentes internos.

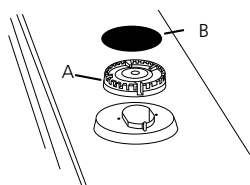

Fig. 5

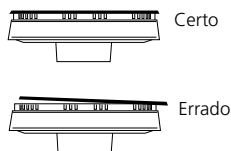

Fig. 6

## Instalação da Pia-Fogão

- Recomendamos que a instalação seja feita pela Rede de Serviço Autorizado TRAMONTINA (consulte o livreto que acompanha o produto).
- **Essa instalação não é gratuita, sendo as despesas de mão de obra e acessórios por conta do consumidor.**
- **É de inteira responsabilidade do consumidor toda e qualquer preparação do local para a instalação da Pia-Fogão que inclui: instalações de gás, elétricas, hidráulicas, esgoto, aterramento, móveis e acessórios (conexões, mangueiras, registros, etc.).**

- As regulagens e as possíveis manutenções deverão ser realizadas exclusivamente pela Rede de Serviço Autorizado.
- A Tramontina não se responsabiliza por acidentes (danos à pessoas, animais, objetos, etc.), causados por uma instalação que não tenha sido feita de acordo com as informações contidas neste manual.
- Os dispositivos de segurança e de regulagem automática dos aparelhos, durante a vida útil dos mesmos, poderão ser modificados somente pelo fabricante ou pelo fornecedor do componente, devidamente autorizado.

## Local de instalação

- Um móvel de coluna deverá estar a uma distância mínima de 150 mm da borda lateral da pia-fogão do lado onde estão instalados os queimadores (figura 7).
- É necessário um vão livre mínimo de 50 mm, abaixo dos queimadores, para circulação de ar (figura 7).
- Considerar 750 mm como distância mínima em relação aos queimadores, para um móvel suspenso (figura 7).
- O material de fabricação do móvel, próximo à área de aquecimento, deve resistir ao calor. Em caso de instalação em móvel de laminado plástico, o colante deverá resistir à temperatura de 150 °C, para evitar a descolagem do próprio revestimento.
- É indispensável que o local onde a pia-fogão for instalada seja permanentemente ventilado, garantindo assim um correto funcionamento dela.
- O produto deve ser instalado em superfície plana que permita o seu perfeito nivelamento.

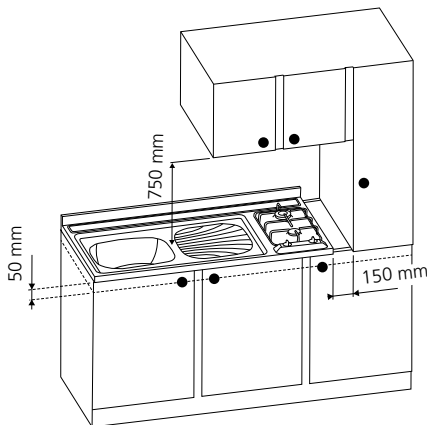

Fig. 7

### ATENÇÃO!

- A pia-fogão deverá ser instalada em local de fácil acesso e remoção para eventuais manutenções.
- Em caso de uma eventual manutenção na sua pia-fogão, a Tramontina não se responsabilizará por defeitos estéticos no móvel ou paredes (gesso, mármore, granito, etc.).

## Fixação da Pia-Fogão no móvel

- O kit de fixação que acompanha o produto é composto de molde de papelão e parafusos de fixação.
- Verificar se o móvel e a pia-fogão contam com o mesmo comprimento.

- Na parte inferior das duas bordas laterais da pia-fogão existem furos que servem para a fixação dela sobre o balcão ou móvel (figura 9).
- Utilizar 2 parafusos de cada lado e mais 1 na parte traseira para bloquear a pia-fogão no móvel (figura 16).
- O molde de papelão serve para determinar a posição dos parafusos que irão fixar a pia-fogão (figura 10).

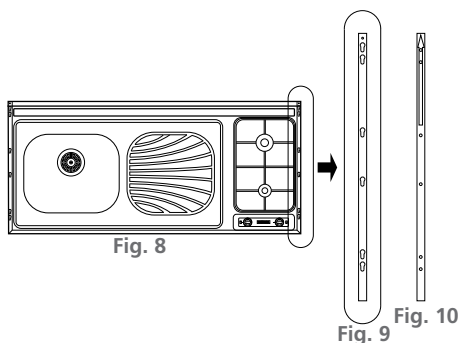

- Alinhar a seta deste molde com a parte traseira do balcão ou móvel. Marque 2 furos em cada lateral, que possam ser usados. Os parafusos (fornecidos) deverão estar a 7,5 mm da borda externa do balcão ou móvel (figura 11).
- Utilizar os parafusos para a fixação da pia-fogão nos locais marcados, e com uma chave de fenda fixe-os, deixando cerca de 1 mm de espaço entre a cabeça do parafuso e a parte de cima do balcão ou móvel (figura 12).

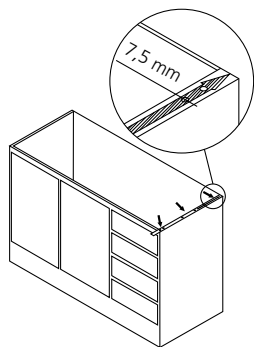

Fig. 11

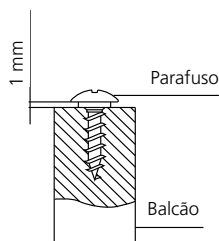

Fig. 12

- Colocar a pia-fogão sobre o balcão, fazendo com que a parte maior dos furos existentes na parte inferior da pia-fogão penetre nas cabeças de todos os parafusos (figura 13).
- Empurrar a pia-fogão em direção à parte traseira do balcão ou móvel (figura 14 e 15).

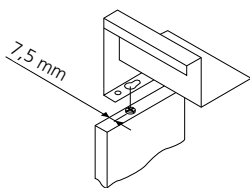

Fig. 13

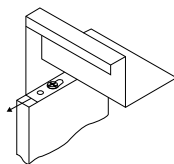

Fig. 14

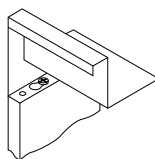

Fig. 15

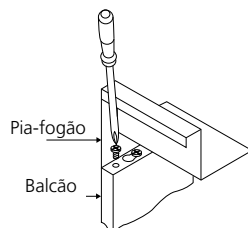

Fig. 16



# Instalação do gás

- A pia-fogão sai de fábrica regulada para funcionar com Gás Liquefeito de Petróleo (GLP) com pressão de 2,75 kPa (28 – 32 mbar).
- Para usar a pia-fogão com Gás Natural (GN), chame o Serviço Autorizado.
- A conversão somente será possível se o Gás Natural(GN) estiver disponível na residência.
- A conversão é gratuita somente quando o produto ainda não foi utilizado, desde que realizado pelo Serviço Autorizado TRAMONTINA.
- Para solicitar a conversão do gás de GLP para GN será obrigatório apresentar a nota fiscal do produto e este deverá estar dentro do prazo de garantia.
- A ligação do gás pode ser feita como indica a figura 17.

Joelho com rosca 1/2" gás (incluído) conforme norma NBR 6414, substituída pela NBR NM ISO7-1

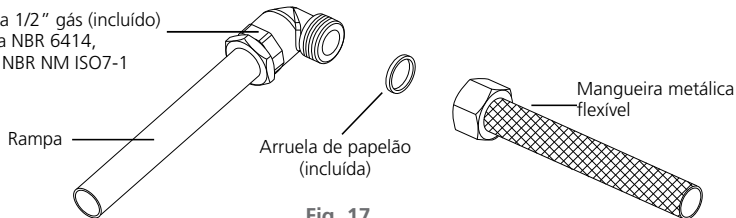

Fig. 17

## Instalação do gás GLP

- A instalação deverá ser feita com mangueira metálica flexível com rosca 1/2" gás conforme norma NBR 14177 (comprimento máximo permitido é de 1,2 m).
- Regulador de pressão para gás GLP com registro de saída com rosca externa de 1/2" BSP, conforme norma NBR 8473.
- Conexões necessárias (luvas, nípel, etc.).

**Obs.: As instalações internas deverão ser feitas de acordo com as exigências da norma NBR 13932.**

## Instalação do GN (Gás Natural)

- A instalação deverá ser feita com mangueira metálica flexível com rosca 1/2" gás conforme norma NBR 14177 (comprimento máximo permitido é de 1,2 m).
- Registro de esfera adequado para GN.
- Conexões necessárias (luvas, nípel, etc.).

**Obs.: As instalações internas deverão ser feitas de acordo com as exigências da norma NBR 13933.**

## Importante

- É de uso obrigatório a mangueira metálica flexível, para a ligação do gás (figura 18).
- Utilizar arruela de vedação entre as conexões.
- Utilizar um regulador de pressão adequado. Verificar o prazo de validade, pois a cada 5 anos, ele deve ser substituído. A ausência dele poderá causar excesso de pressão e consequentemente vazamento de gás o que pode causar incêndio (figura 19).
- Na instalação do gás natural é obrigatório o uso de um registro de esfera adequado, nas proximidades do ponto de ligação (figura 20).
- Instalar na linha do gás um registro de passagem em local acessível, e certificar-se de que as pessoas que vão usá-lo conheçam sua localização e a maneira de utilizá-lo caso ocorra algum problema.

- Verificar que não exista contato com partes móveis como gavetas, bem como atravessar vãos onde possa haver estrangulamento da mangueira metálica flexível.
- Após a instalação, verificar se há vazamento de gás, colocando espuma de sabão ou detergente líquido, em todas as conexões que forem feitas. Se houver formação de pequenas bolhas, refazer a operação ou consultar o Serviço Autorizado (figura 21).
- Os componentes acima citados necessários para a instalação do produto deverão ser adquiridos pelo consumidor, bem como a preparação do local.

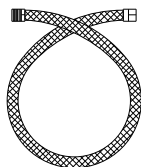

Fig. 18



Fig. 19

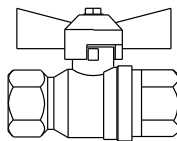

Fig. 20

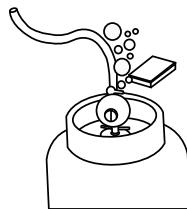

Fig. 21

### IMPORTANTE!

Em hipótese alguma esta pia-fogão poderá ser instalada para a utilização de gás manufacturado (NAFTA).

## Instalação elétrica

- A Pia-Fogão TRAMONTINA funciona em 127 - 220 V sem chave seletora (bi-volt automático).
- A pia-fogão já possui fio terra no cabo de alimentação.
- O aterramento deve estar de acordo com a norma NBR 5410 – Seção Aterramento.
- Ligar o produto em uma tomada bipolar com contato terra, de 10 A, 3 pinos redondos (diâmetro dos pinos 4,0 mm) devidamente aterrada (NBR 14136), exclusiva, em excelente estado, dimensionada de acordo com o circuito de proteção.
- Em caso de dúvida, consultar um electricista de sua confiança.
- A instalação elétrica deve estar de acordo com a ABNT (Associação Brasileira de Normas Técnicas).
- Se o cordão (cabo) de alimentação está danificado, ele deve ser substituído pelo fabricante ou agente autorizado ou pessoa qualificada, a fim de evitar riscos.
- A tomada elétrica nunca deverá estar posicionada atrás da pia-fogão ou do forno (caso ele for instalado abaixo da pia-fogão), e sim na lateral, em local de fácil acesso.
- Em hipótese alguma, conectar outros aparelhos na mesma tomada (figura 23).

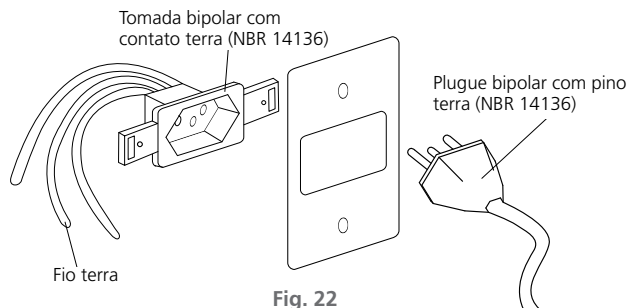

Fig. 22

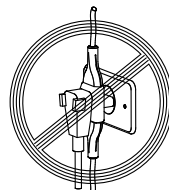

Fig. 23

# Solucionando problemas

---

## Vazamento de gás

Ao sentir cheiro de gás dentro de sua residência proceder da seguinte maneira:

- Não acionar os interruptores elétricos.
- Não acender nenhum tipo de chama.
- Fechar o registro de gás do botijão ou da rede de gás.
- Abrir todas as janelas e portas para arejar o ambiente.
- Não ligar exaustor, ventilador ou qualquer tipo de aparelho.

### Advertência!

Se você não encontrar o vazamento de gás, chame um técnico.

## O queimador não acende. Verificar se:

- Existe faísca elétrica.
- O plugue do cabo elétrico está conectado na tomada.
- O(s) registro(s) de gás está(ão) aberto(s).
- Existe fornecimento de gás.
- Os queimadores ou os eletrodos estão sujos ou molhados.
- Os queimadores estão bem colocados em suas sedes.
- Existe energia elétrica.

## A chama não aumenta. Verificar se:

- Existe fornecimento normal de gás.
- Existe chama em todos os furos.

## A chama está amarela. Verificar se:

- Existe fornecimento normal de gás.
- Existem resíduos na câmara (palha de aço, esponja, alimentos, etc.).

## A chama se apaga de vez em quando. Verificar se:

- Existe corrente de ar na direção dos queimadores.
- Todos os queimadores estão encaixados corretamente em sua sede.
- Existe fornecimento normal de gás.

# Especificações técnicas

Referência		93710/103	93720/103
Tensão (V)		127 - 220	127 - 220
Frequência (Hz)		50 - 60	50 - 60
Potência elétrica (W)		3	3
Categoria		II 2,3	II 2,3
Tipo de gás*		G30 - Butano = 2,75 kPa (28 - 32 mbar)	
		G20 - Natural = 1,96 kPa (20 mbar)	
Dimensões (mm)	Largura	1200	1200
	Profundidade	550	600
Pesos (kg)	Líquido	8,6	9,0
	Bruto	11,8	12,2
Queimador rápido (kW)		1 x 2,4	1 x 2,4
Queimador auxiliar (kW)		1 x 1,0	1 x 1,0
$\sum Q_n$ (kW)		3,4	3,4

Tabela 2

\* Produto calibrado para gás GLP - pressão 2,75 kPa (28 - 32 mbar).

## Termo de garantia

- A **TRAMONTINA TEEC S.A.** oferece garantia a este produto por ela comercializado contra qualquer defeito de fabricação pelo período total de 12 (doze) meses, sendo 09 (nove) meses de garantia contratual e 90 (noventa) dias de garantia legal, conforme estabelece o artigo 26 do Código de Defesa do Consumidor.
- O prazo de contagem da garantia inicia-se com a emissão da Nota Fiscal de venda do equipamento, que deverá ser anexada ao presente termo, sendo que a garantia será válida somente mediante apresentação da nota fiscal de compra.
- A garantia compreende a substituição de peças e mão de obra no reparo de defeitos de fabricação constatados pela **TRAMONTINA TEEC S.A.** e efetivados pelo Serviço Autorizado Tramontina, nas cidades que possuem Serviço Autorizado.
- As peças plásticas, borrachas, trempes, queimadores, eletrodos e espalhadores de chama, bem como a mão de obra utilizada na aplicação das peças e as consequências advindas dessas ocorrências não possuem garantia contratual. A **TRAMONTINA TEEC S.A.** apenas respeita a garantia legal, de 90 dias, contados a partir da data de emissão da nota fiscal do produto ou da assistência técnica prestada.

## Ficam invalidadas as garantias legal e/ou contratual se:

- As recomendações de uso e de limpeza deste manual não forem respeitadas.
- A Pia-Fogão **TRAMONTINA** for instalada ou utilizada em desacordo com o Manual de Instruções.
- A Pia-Fogão **TRAMONTINA** for ligada em tensão diferente da especificada.
- A Pia-Fogão **TRAMONTINA** tiver recebido maus tratos, descuidos, (riscos, deformações ou similares em consequência da utilização, bem como aplicação de produtos químicos, abrasivos ou similares que provoquem danos à qualidade do material ou componente) ou ainda, sofrido alterações, modificações ou consertos feitos por pessoas ou entidades não credenciadas pela **TRAMONTINA TEEC S.A.**
- O defeito tiver sido causado por acidente ou má utilização do produto pelo Consumidor.

- A Pia-Fogão **TRAMONTINA** não for utilizada exclusivamente para uso doméstico.
- A etiqueta de identificação do produto tiver o número de série retirado e/ou alterado.

## As garantias legal e/ou contratual não cobrem:

- Não funcionamento ou falhas decorrentes de interrupções de fornecimento de energia elétrica e gás, no local onde a Pia-Fogão **TRAMONTINA** está instalada ou oscilações de tensão superiores ao estabelecido neste manual.
- Peças danificadas devido a acidentes de transporte ou manuseio, amassados, riscos, quedas ou atos e efeitos da natureza, tais como descargas atmosféricas, chuva, inundação, etc.
- Transporte até o local definitivo da instalação, peças, materiais e mão de obra para a preparação do local onde será instalada a Pia-Fogão **TRAMONTINA**, tais como: rede elétrica, de gás, aterramento, alvenaria, móveis, etc.
- Funcionamento anormal da Pia-Fogão **TRAMONTINA** decorrente da falta de limpeza e excesso de resíduos.
- Transporte do produto da fábrica para a casa do cliente, ou vice-versa.
- Despesas referentes ao local de instalação, como móveis ou mesmo o tampo de granito, mármore ou outro material qualquer.
- A conversão quanto ao tipo de gás nos produtos já instalados e utilizados, não é coberto pela garantia, o Serviço Autorizado deverá fornecer um orçamento para a execução desse serviço.
- Despesas por atendimento onde não for constatado nenhum defeito ou relacionadas à orientação de uso, que estejam neste manual de instruções ou no próprio produto, serão passíveis de cobrança aos consumidores.

## Condições da garantia:

- Nas localidades não servidas pela Rede de Serviço Autorizado, ou fora do perímetro urbano, a Pia-Fogão que necessitar de conversão de gás ou conserto na garantia deverá ser entregue ao Serviço Autorizado mais próximo, com despesas de frete e riscos de acidente por conta do cliente proprietário.
- Despesas decorrentes de instalação de peças que não pertençam à Pia-Fogão **TRAMONTINA**, são de responsabilidade do consumidor.
- A **TRAMONTINA TEEC S.A.**, devido a evolução contínua de seus produtos, reserva-se o direito de alterar características gerais, técnicas e estéticas sem prévio aviso.
- A garantia é válida somente para produtos vendidos e utilizados no território brasileiro.
- Este aparelho, antes de deixar a fábrica, foi testado e controlado por pessoal especializado, de modo a garantir os melhores resultados de funcionamento.
- As peças de reposição originais se encontram junto à Rede de Serviço Autorizado.
- Qualquer defeito que for constatado neste produto deve ser imediatamente comunicado ao Serviço Autorizado Tramontina mais próximo de sua residência, cujo contato e endereço pode ser encontrado na relação que acompanha o produto, no site ([www.tramontina.com](http://www.tramontina.com)), ou informado pelo Serviço de Atendimento ao Consumidor Tramontina.
- Qualquer manutenção ou regulagem que se fizer necessária, deverá ser realizada com cuidado e por pessoal qualificado. Por este motivo recomendamos recorrer sempre à Rede de Serviço Autorizado, especificando a marca e modelo de seu aparelho, bem como o número de série, que se encontram na etiqueta da caixa externa ou na parte inferior do Cooktop **TRAMONTINA**.

### Nota!

**Todas as peças comprovadamente com defeito de fabricação e dentro da garantia serão substituídas sem custo, não havendo troca do equipamento.**





# ATENÇÃO!

Antes de ligar para o Serviço Autorizado TRAMONTINA para solicitar atendimento em garantia, tenha em mãos para informar:

- Nome, número e data da nota fiscal da loja onde adquiriu o produto.
- Número de Série abaixo citado, ou localizado na etiqueta de identificação do produto.

**Número de Série de seu produto:**

**TRAMONTINA**

tramontina.com