

MANUAL DE MONTAGEM

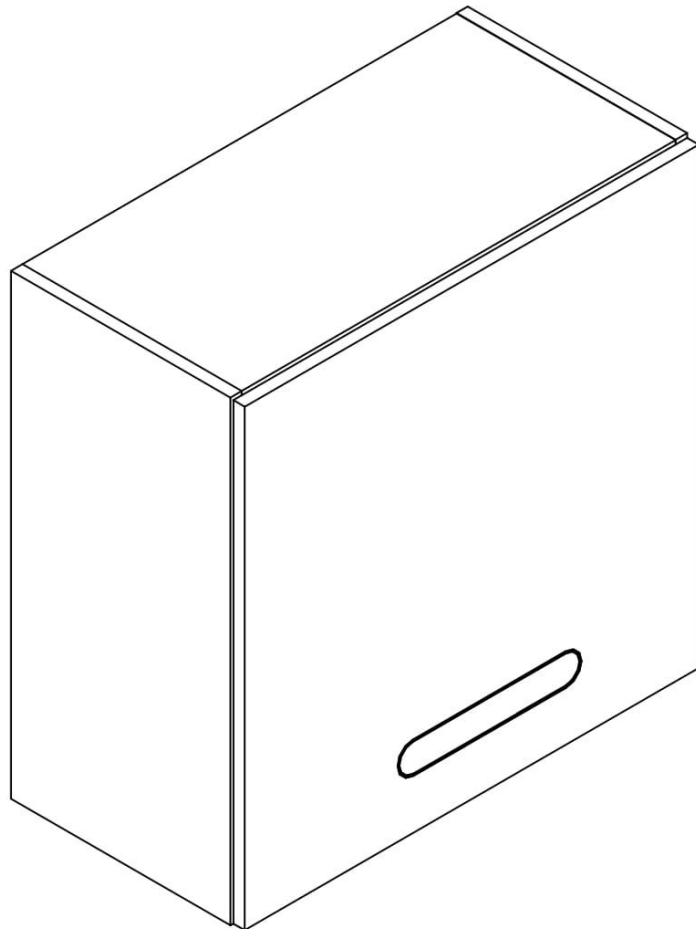







Parabéns, você acaba de adquirir um produto Kappesberg!









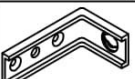

A Kappesberg é uma marca que cresceu e se desenvolveu com a população brasileira e de todos os países para onde exporta, e ao longo destes anos participa do seu dia-a-dia. É por isso que o design hoje é parte da sua vida, a qualidade de cada móvel é um compromisso diário e a inovação vem para oferecer ao cliente a confiança nessa grande parceria.



**Garantia de 03 (três) meses,
por defeito de fabricação.**

Lista de peças						
Código de assistência	Descrição	Quant.	Compr. (mm)	Larg. (mm)	Espes. (mm)	Caixa/ volume
01	Lateral direita	1	600	288	15	A
02	Lateral esquerda	1	600	288	15	A
03	Porta	1	595	596	15	A
04	Base	1	570	288	15	A
05	Chapéu	1	570	288	15	A
06	Prateleira	1	570	256	15	A
07	Costa	1	590	590	3	A

Ferragem			
	Código de assistência	Descrição	Quant.
A	95	 Parafuso flange 5,0x50 zincado branco	2
B	226	 Parafuso chato 4,0x40 bicromatizado	10
C	25827	 Parafuso flange 3,5x14 zincado branco	2
D	491	 Parafuso chato 4,0x25 bicromatizado	3
E	4214	 Parafuso chato 3,5x14 cabeça rebaixada	4
F	107	 Prego 10 x 10	24
G	1802	 Cavilha 6x30mm	12
H	40534	 Batente de silicone incolor	2
I	529	 Buchta invasa	2
J	17024	 Suporte aéreo metalizado zincado branco	2

K	6959	 Capa para suporte aéreo metal branco	2
L	7787	 Dobradiça reta 35	3
M	7787	 Calço para dobradiça	3
N	7787	 Parafuso painel 4,0x14 para dobradiça	12
O	40953	 Puxador embutido Domus Rose	1
P	40956	 Tampa para puxador embutido Domus Rose	1
P	41534	 Tampa para puxador embutido Domus Preto	1
R	58	 Etiqueta marca "Kappesberg"	1
S	41	 Cola branca em bisnaga (10g)	1
T	40736	 Tapa furo adesivo Nogueira 13mm	10
T	40483	 Tapa furo adesivo Branco Fosco 13mm	10



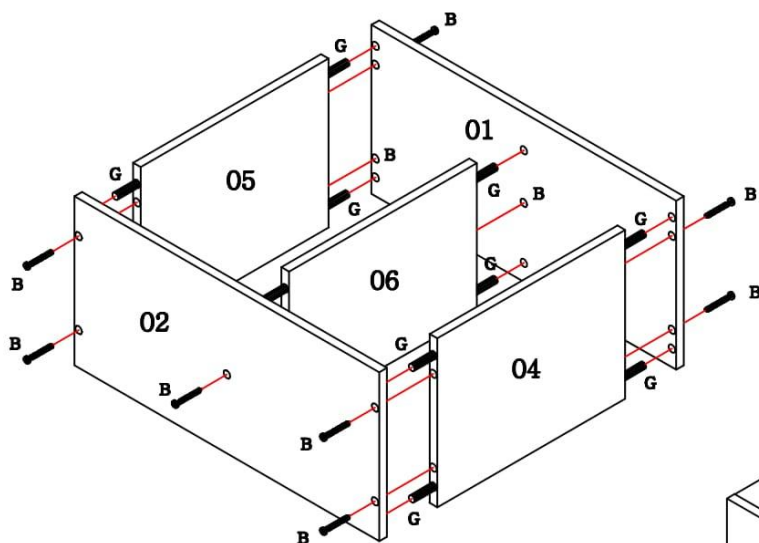

A abertura das portas ocorre somente para o lado direito, não podendo ser montado para o outro lado.

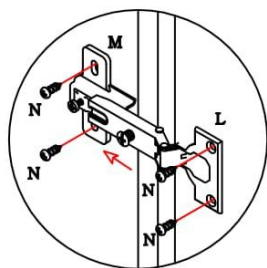

A dobradiça "L" deve ser encaixada no calço "M" e estes colocados com os parafusos "N", observando o procedimento a cima.

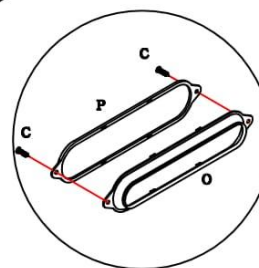
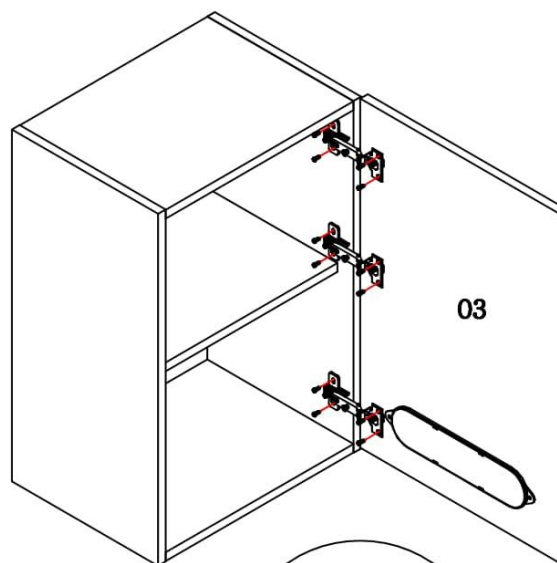

As batentes de silicone "H" são colocadas na porta, para suavizar eventuais impactos.

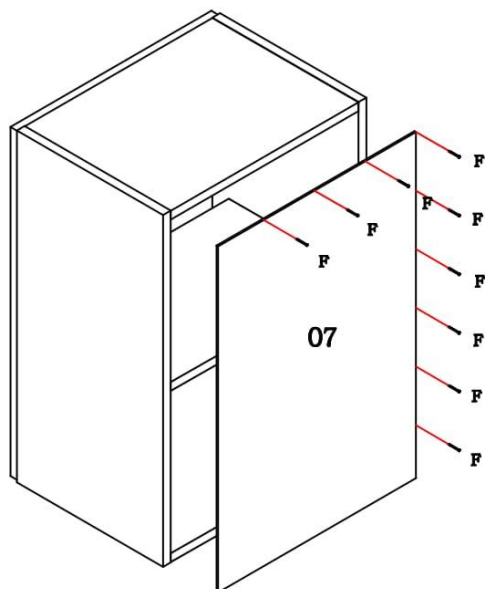

Utilize o parafuso "D" para fixar um módulo em outro.

Para fixar o módulo na parede:

- Nas laterais fixe um suporte aéreo metalizado "J" com o parafuso "E" e na parede com o parafuso "A" e com a bucha "I".
- Coloque uma capa "K" nos suportes "J".

Procedimento de colocação do Puxador Domus.

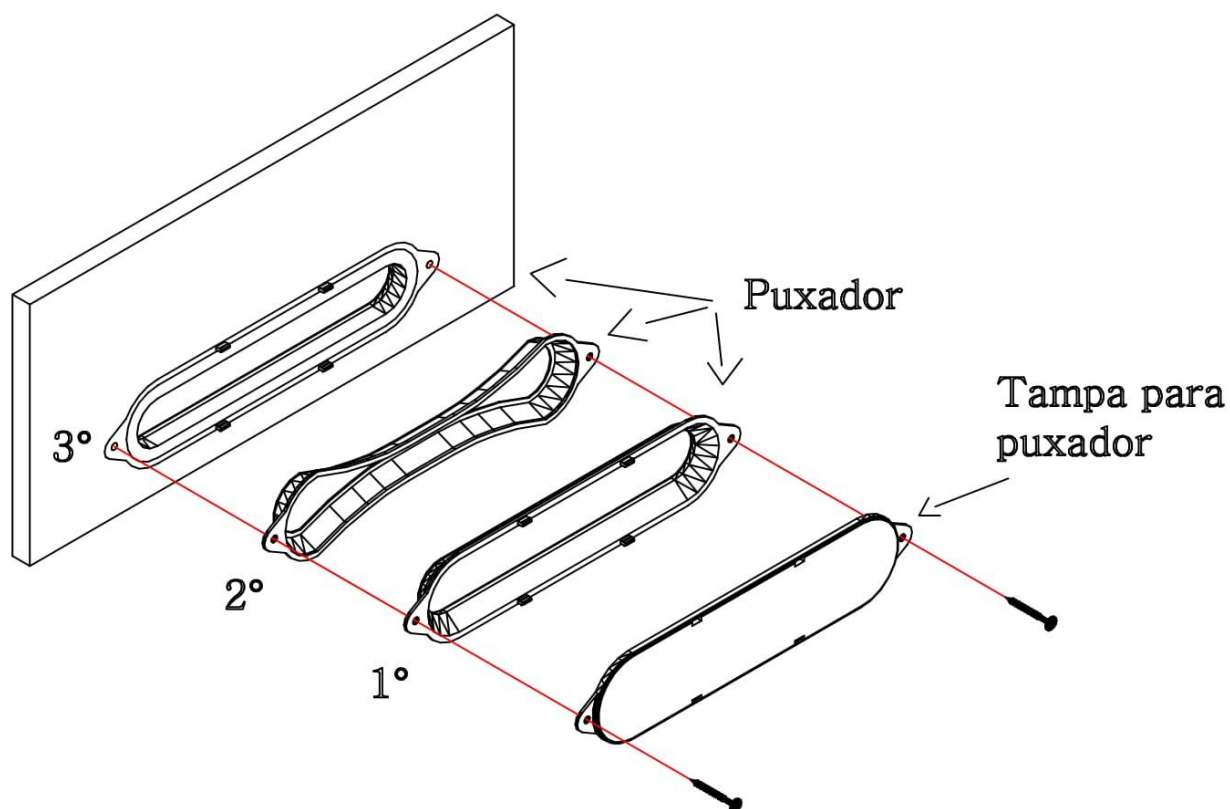

Para fixar o puxador Domus, deve se seguir alguns passos:

- 1º = Verificar qual o lado do puxador deve ser encaixado na peça de madeira, sabendo que as presilhas devem permanecer para a parte traseira.
- 2º = Amassar o puxador na parte central, deixando-o com o formato de um 8, após isto, encaixe o puxador na peça.
- 3º = Certifique-se que o puxador está totalmente encaixado na peça antes de solta-lo, pois isto evitará danos a peça de madeira.