

Conheça nossos outros produtos

- * Fogões a gás * Fogões a lenha * Fogões industriais * Cooktops * Fornos elétricos
- * Fornos a gás de embutir * Frigobares * Freezers * Climatizadoras de vinho
- * Expositora de cervejas e bebidas * Conservadora de queijos

PREZADO CLIENTE

A Venax Eletrodomésticos coloca-se a disposição pelos contatos:
telefone (51) 3793-2000 ou pelo e-mail assistencia@venax.com.br



A Venax avalia seus impactos sociais e ambientais e os conduz de forma eficiente, tendo o cuidado para que não causem nenhum dano efetivo ao meio social e ambiental, tornando-se referências em nosso campo de competência. Os impactos sociais e ambientais considerados relevantes são: geração de resíduos com classificação variada, emissão de poeira e uso de água em seus processos. TRABALHAMOS EM BUSCA DE UM MUNDO MELHOR!

Participe da Promoção Cliente Especial!

Faça seu cadastro pelo link www.venax.com.br/clienteespecial ou ligue para o fone 51 3793 2089, informe seu código promocional CPVENAX e seja nosso CLIENTE ESPECIAL! Você receberá automaticamente um super Guia de Receitas Venax e ficará por dentro de todas as novidades e lançamentos de produtos.



QR Code

Curta nossa página na internet!
facebook.com/venaxeletro



Rua Tiradentes, 100 - Centro - CEP: 95800-000
Venâncio Aires/RS - Brasil - Fone: 51 3793 2000
contato@venax.com.br

WWW.VENAX.COM.BR

MANUAL DE INSTRUÇÕES

EXPOSITORA CHAMPANHEIRA

Modelos: Champanheira 100 e Champanheira 200

Leia atentamente este manual antes de utilizar o produto.

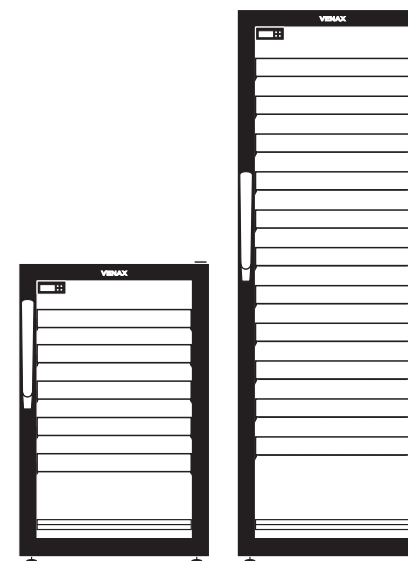

Controlador CAREL

APRESENTAÇÃO

IMPORTANTE!

**Antes de tudo, leia o manual.
Tire o máximo de proveito das dicas aqui contidas.
Você vai evitar muitos problemas causados pelo mau uso.**

PARABÉNS POR SUA ESCOLHA!

Você acaba de adquirir um produto de qualidade da marca Venax. Chegou o momento de conhecer melhor o modelo adquirido. Os nossos produtos são fabricados seguindo normas nacionais e internacionais de qualidade, procurando sempre colocar à disposição dos consumidores o que há de melhor em termos de tecnologia, design e respeito ao meio ambiente.

Para tornar ainda mais fácil e seguro o uso deste produto, criamos esse manual de instruções. Recomendamos que antes de utilizar, leia cada ponto deste manual para que você descubra todas as vantagens e facilidades de utilização. Nele estão dispostas inúmeras informações e procedimentos que vão fazer com que o seu produto tenha um rendimento maior, menor consumo e o máximo de bem-estar a você e sua família.

MEIO AMBIENTE

Nossa empresa preocupada com o meio ambiente trabalha de forma a evitar poluí-lo, inclusive utilizando embalagens de material totalmente reciclável ou reutilizável. Solicitamos sua colaboração, na tentativa de gerar menos lixo, especialmente reduzindo o consumo de recursos naturais, como o corte de árvores desnecessário. Obrigado por sua contribuição na reciclagem ou reaproveitamento, ao invés de jogar no lixo comum.

“Nossos filhos e a Natureza agradecem”



A GARANTIA LEGAL / ADICIONAL NÃO OFERECE COBERTURA ADICIONAL

- Para as despesas de transporte;
- Para as despesas de instalação, como peças, materiais e mão-de-obra, etc.;
- Para as despesas de deslocamento da ASSISTÊNCIA TÉCNICA AUTORIZADA, caso esteja fora do perímetro urbano das cidades, ou onde não exista posto de ASSISTÊNCIA TÉCNICA AUTORIZADA.
- Para CHAMADAS direcionadas a orientação, instrução, acompanhamento,
- Para a substituição de peças avariadas por mau uso, ou Adega instalada em local inadequado;
- Para as partes de VIDRO;
- Desgastes naturais decorrentes do uso.

Após o período de abrangência da garantia, todas as despesas em virtude de reparos ou qualquer outro tipo de suporte SERÃO AO ENCARGO EXCLUSIVO E TOTAL DO CONSUMIDOR SOLICITANTE.

ATENÇÃO: A VENAX Eletrodomésticos reserva-se o direito de a qualquer tempo e sem notificação prévia, realizar alterações nas características gerais, técnicas, estéticas de seus produtos.

CERTIFICADO DE GARANTIA

TERMOS DE GARANTIA LEGAL

O prazo de garantia determinado por lei é de 30 dias da data de compra do aparelho para defeitos aparentes, exceto os ocasionados por terceiros, como transportadora, setor de entrega ou métodos de remoção da embalagem que rompem a garantia.

O prazo de garantia determinado por lei é de 90 dias da data de compra do aparelho para defeitos de fabricação.

Termos de garantia adicional

A VENAX Eletrodomésticos oferece uma garantia adicional de 275 dias da data de compra, desde que sejam OBRIGATORIAMENTE cumpridos todos os itens abaixo:

1. APRESENTAÇÃO DA NOTA FISCAL DE COMPRA, ou de entrega do produto;
2. Dados da etiqueta de identificação localizada na parte traseira do aparelho, em condições de leitura e utilização.
3. Uso de voltagem correta e condições da rede elétrica, caso seu modelo tenha esse opcional;
4. Bom estado de conservação e limpeza do produto;
5. Instalação em local adequado, em conformidade com as orientações desse manual;
6. EXCLUSIVAMENTE PARA USO DOMÉSTICO, SENDO PROIBIDO SEU EMPREGO PARA QUALQUER OUTRO FIM, OU METODO DE UTILIZAÇÃO.
7. Cumprimento das normas apresentadas no MANUAL DE INSTRUÇÃO DO USUÁRIO;
8. Imediata solicitação de atendimento por ASSISTÊNCIA TÉCNICA AUTORIZADA mais próxima.
9. Confirmação do problema por laudo da ASSISTÊNCIA TÉCNICA AUTORIZADA, confirmando a origem do problema como VÍCIO DE FABRICAÇÃO.
10. Somente terão cobertura integral, os problemas comprovadamente oriundos de fabricação, ATESTADOS por laudo de autorizada respeitando TODAS AS CONDIÇÕES ACIMA.
11. Enquadrando-se nessas condições, será prestado pela fábrica, atendimento gratuito dentro do perímetro urbano das cidades onde haja posto de ASSISTÊNCIA TÉCNICA AUTORIZADA.

PERDA DA GARANTIA

A VENAX Eletrodomésticos NÃO CONCEDERÁ a garantia adicional de 275 dias da data de compra, caso não sejam cumpridos todos os itens do TERMO DE GARANTIA, assim como nos casos de:

- Ausência da NOTA FISCAL DE COMPRA;
- Ausência da etiqueta de identificação;
- Produto recebido sem a embalagem original de fábrica;
- UTILIZAÇÃO EM DESACORDO COM MANUAL DE INSTRUÇÃO DO USUÁRIO;
- Uso de voltagem imprópria;
- Utilização para fins NÃO DOMESTICOS;
- Mau estado de conservação e limpeza;
- Local e método de instalação inadequada;
- Uso indevido, ou negligência por parte do consumidor ou terceiros;
- Danos decorrentes de acidentes de transporte ou manuseio;
- Atuação de Assistência Técnica NÃO AUTORIZADA ou realizada por terceiros;
- Utilização de peças não originais de fábrica.
- Substituição ou alterações das condições originais do produto.

ÍNDICE

INTRODUÇÃO.....	04
Expositora Champanheira Venax.....	04
Características.....	04
Quadro de especificações.....	05
Quadro de dimensões externas.....	05
DICAS DE SEGURANÇA.....	05
Cuidados especiais com crianças e animais.....	06
Para o usuário/instalador.....	06
Pré-instalação.....	06
Nivelar.....	06
Instalação elétrica.....	07
Fio terra.....	08
Escolha o local.....	08
Como ligar e desligar a expositora.....	08
Como ligar e desligar a luz interna e o aquecimento da porta.....	09
Prateleiras da expositora.....	09
TERMOSTATO.....	09
Disposição das garrafas nas prateleiras.....	10
Temperatura interna.....	11
CONFIGURAÇÃO DO TERMOSTATO.....	11
Temporização para retardo mínimo de partida do compressor.....	11
Trocando a lâmpada (Barra de LED).....	11
Recomendação e limpeza do equipamento.....	12
Borracha de vedação da porta.....	12
RUÍDOS.....	12
Regulagem para diferentes temperaturas.....	13
Orientação quando o produto apresentar problemas.....	13
PROBLEMA+CAUSA=SOLUÇÃO.....	13
CERTIFICADO DE GARANTIA.....	14
Termos de garantia legal.....	14
Perda de garantia.....	14
A garantia legal / adicional não oferece cobertura adicional.....	15

INTRODUÇÃO

A LEITURA DO MANUAL DE INSTRUÇÃO É MUITO IMPORTANTE E NECESSÁRIA

EXPOSITORA CHAMPANHEIRA VENAX

A Champanheira Venax atua de forma a evitar oscilações de temperatura, reduzindo a incidência de luz, a trepidação do local onde estão acomodados os espumantes, mantendo a umidade nos padrões indicados, obtendo com isso condições ideais para o imediato serviço.

Em consonância com a decisão do Protocolo de Montreal, o projeto foi desenvolvido para o fluido R-134a, isento de CFC. Na definição das características básicas de utilização, visando atender da melhor forma possível às demandas e necessidades dos consumidores, apreciadores e enófilos mais exigentes.

Constitui um diferencial significativo das Champanheiras Venax, em relação aos produtos similares disponíveis no mercado, sua excelente relação custo/benefício e a facilidade de manutenção dos equipamentos, seguindo os padrões mais avançados da tecnologia de frio, atende as normatizações nacionais e internacionais.

CARACTERÍSTICAS

Desenvolvidas e produzidas pela Venax Eletrodomésticos Ltda, oferece uma concepção de projeto arrojada e diferenciada, apresentando-se como gabinetes climatizados muito elegantes e absolutamente direcionados a manutenção e melhoramento das características dos espumantes.

Fabricadas com compressor especial, externo ao gabinete, utilizado como melhor convém a este tipo de equipamento e seguindo os padrões mais avançados de tecnologia.

Na concepção do projeto, destaca-se o sistema eletrônico de controle de temperatura, capaz de proporcionar o zoneamento térmico diferenciado no interior do gabinete. Esse sistema digital permite a conservação de diferentes tipos de espumantes num mesmo espaço, com diferentes temperaturas de acordo com a disposição interna nas prateleiras. A temperatura da parte superior do gabinete corresponde ao limite máximo (maior temperatura) e a da parte inferior ao limite mínimo (menor temperatura), num gradiente de temperaturas (Princípio da Convecção) praticamente constante e auto-regulado.

Os gabinetes das Champanheiras encontram-se disponíveis na cor preto fosco, combinando com os mais variados e refinados ambientes.

A Champanheira Venax é fabricada nas versões 100 e 200 litros para atender as suas necessidades, salientamos capacidade em litros com acomodação para garrafas conforme disposição a seguir.

REGULAGEM PARA DIFERENTES TEMPERATURAS

O termostato permite de maneira fácil e prática alternar a regulagem da temperatura média interna. Dependendo do interesse e dos objetivos do usuário, o aparelho poderá ser regulado para temperaturas mais altas ou mais baixas do que a regulagem média vinda de fábrica. A alteração da regulagem pode ser feita com o equipamento em funcionamento e as garrafas de espumantes nas prateleiras.

ORIENTAÇÃO QUANDO O PRODUTO APRESENTAR PROBLEMAS

- LEIA NOVAMENTE O MANUAL DE INSTRUÇÃO DO USUÁRIO
- Procure orientação no quadro: PROBLEMA + CAUSA = SOLUÇÃO
- Caso haja dúvida ou os problemas persistam consulte nossa central de ASSISTÊNCIA TÉCNICA:
Fone 51 3793-2000 ramais 2026 e 2051
E-mail: assistencia@venax.com.br
- Caso existam peças danificadas, dirija-se ao serviço autorizado;
- Aconselhamos a aquisição de peças e acessórios originais para substituição, caso necessário.
- Para sua tranquilidade, mantenha o Manual do Consumidor com este Termo de Garantia e Nota Fiscal de compra do produto em local seguro e de fácil acesso.

PROBLEMA+CAUSA=SOLUÇÃO

PROBLEMAS	CAUSA	SOLUÇÃO
A expositora não refrigera satisfatoriamente	- Carregamento excessivo.	- Respeite o item <i>Quadro de Especificações</i> .
	- Termostato na regulado para temperatura muito alta.	- Ajuste o termostato para uma temperatura menor.
Ruídos excessivos	- Expositora encostada na parede.	- Afaste-a da parede, respeitando as distâncias mínimas.
	- Nivelamento inadequado.	- Regule os parafusos niveladores.
	- Expansão do fluido no evaporador.	- Este ruído é normal.
Umidade externa	- Umidade relativa do ar muito alta.	- Se a umidade relativa do ar for superior a 75%, poderá ocorrer à formação de umidade na parte externa da expositora
		- Evite que a expositora fique próxima a painéis com fervuras.
Umidade interna	- Umidade relativa do ar muito alta.	- Se a umidade relativa do ar for superior a 75%, poderá ocorrer à formação de umidade na parte interna da expositora.
	- Vapores gerados na cozinha.	- Evite que a expositora fique próxima a painéis com fervuras.
Expositora não desliga.	- Carregamento excessivo.	- Respeite o item <i>Quadro de Especificações</i> .

- Com auxílio de uma chave Philips retire os 4 parafusos da caixa de sustentação do termostato e da barra de led no lado esquerdo, visto o produto de frente e também o parafuso do lado direito da barra de led;

- Após desencaixe o conector da barra de led do lado esquerdo, visto o produto de frente;

- Encaixe a nova barra de led no suporte e fixe o parafuso novamente na outra extremidade com auxílio de uma chave Philips;

- Certifique-se que a nova barra de led tenha a mesma especificação da anterior, com potência de 1,2W e tensão de 46,5V.

- Pronto, agora sua expositora pode ser utilizada normalmente, conectando o plugue na tomada.



RECOMENDAÇÕES E LIMPEZA DO EQUIPAMENTO



- Antes de realizar qualquer limpeza ou manutenção desligue o aparelho da tomada;

- Ao desligar o aparelho da tomada, faça-o puxando pelo plugue, jamais o puxe pelo cabo de alimentação.

- Não utilize espátulas metálicas, escovas e agentes de limpeza como: álcool, querosene, gasolina, água sanitária, thinner, solventes, ácidos, vinagres, sapólio, pastas, amoníaco ou outros produtos químicos ou abrasivos não recomendados nesse manual.



Para efetuar a limpeza da expositora Champanheira Venax, recomenda-se:

- Utilizar esponja macia e detergente neutro, sem qualquer tipo de perfume que possa interferir e prejudicar os espumantes acomodados na expositora; enxague bem e seque-os com pano macio, limpo e seco, de forma cuidadosa.

- Utilizar um pano ou esponja macia umedecida em solução de água morna e bicarbonato de sódio (uma colher de sopa de bicarbonato de sódio para cada litro d'água); enxágüe bem e seque-os com pano macio, limpo e seco, de forma cuidadosa.



- Não jogue água diretamente dentro ou fora da expositora; caso ocorra acidentalmente, efetuar a secagem imediata;

- As partes plásticas não podem ser lavadas com água quente;

- Recomenda-se a limpeza periódica do DRENO interno, localizado atrás da última prateleira.

- Para limpar a parte externa traseira, onde está localizado o condensador, recomenda-se utilizar aspirador de pó ou espanador. O pó acumulado afeta o bom desempenho da expositora, acarretando maior consumo de energia;

BORRACHA DE VEDAÇÃO DA PORTA

A borracha de vedação da porta deve ser limpa cuidadosamente com sabão neutro e água morna. Enxágüe e seque, tomando cuidado para não danificar a gaxeta (borracha).

RUÍDOS

É normal que a sua expositora emita alguns ruídos. Alguns estalos são decorrentes do líquido refrigerante circulando pelo sistema de refrigeração. Isso é extremamente normal. Ruídos decorrentes durante a abertura e fechamento da porta também são normais devido à troca de calor e formação de vácuo que ocorre na borracha de vedação (gaxeta).

Caso você note algum tipo de ruído anormal, consulte a tabela de solução de problemas.

CHAMPANHEIRA 100L

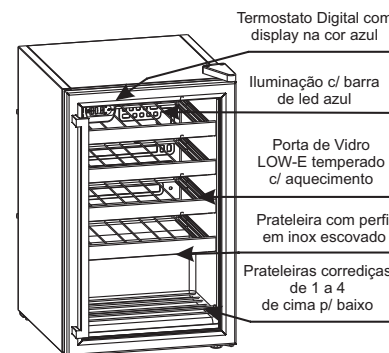

CHAMPANHEIRA 200L



QUADRO DE ESPECIFICAÇÕES

QUADRO DE ESPECIFICAÇÕES		
CAPACIDADE	ACOMODAÇÃO	PRATELEIRAS
Expositora Champanheira 100 litros	24 garrafas	04 unidades* móveis + 01 fixa
Expositora Champanheira 200 litros	59 garrafas	11 unidades* móveis + 01 fixa

*Capacidade de 05 garrafas por prateleira.

QUADRO DE DIMENSÕES EXTERNAS

EXPOSITORA	ALTURA	LARGURA	PROFUNDIDADE
Champanheira 100 litros	76 cm	49 cm	56 cm
Champanheira 200 litros	142 cm	49 cm	56 cm

DICAS DE SEGURANÇA

Este aparelho destina-se a uso doméstico, tais como:

- Áreas de cozinha em lojas, escritórios e outros ambientes de trabalho;
- Casas em fazenda, hotéis, motéis e outros tipos de ambientes residenciais;
- Ambientes do tipo albergues;
- Buffet e outras aplicações de não varejo.

Este aparelho não se destina à utilização por pessoas (inclusive crianças) com capacidades físicas, sensoriais ou mentais reduzidas, ou por pessoas com falta de experiência e conhecimento, a menos que tenham recebido instruções referentes à utilização do aparelho ou estejam sob a supervisão de uma pessoa responsável de sua segurança.

CUIDADOS ESPECIAIS COM CRIANÇAS E ANIMAIS

Evite acidentes. Após desembalar a expositora, mantenha o material da embalagem fora do alcance das crianças e animais.

Fique atento, não permita que a expositora seja manuseada por crianças, mesmo desligada. Se o aparelho for provido de chaves na porta ou tampa, nunca as deixe ao alcance de crianças.

PARA O USUÁRIO/INSTALADOR

Desligue a expositora da tomada sempre que fizer limpeza ou manutenção. Nunca desligue a expositora da tomada puxando pelo cabo de alimentação, puxe pelo plugue. Não altere o plugue de sua expositora.

Não prenda, torça ou amarre o cabo de alimentação. Se o cordão de alimentação (cabo elétrico) está danificado, ele deve ser substituído pelo fabricante ou agente autorizado ou pessoas qualificadas, a fim de evitar riscos;

Não armazene na expositora, medicamentos, produtos tóxicos ou químicos, pois podem contaminar os alimentos.

Produtos em aerosol sob alta pressão, identificados pela palavra inflamável ou com símbolo de uma pequena chama, não podem ser armazenados em nenhum refrigerador ou adega sob o risco de explosão.



Não se apóie sobre a porta. As dobradiças poderão desregular-se, prejudicando a vedação da expositora, seu desempenho e podendo causar acidentes.

Evite o contato entre a placa fria (parte interna) de sua expositora e as mãos molhadas ou úmidas, pois a baixa temperatura da placa poderá causar lesões na pele.

Não coloque alimentos congelados sobre a expositora, sob o risco de ocorrer gotejamento na sua parte interna e possível dano.

Jamais deixe velas acesas ou qualquer outro objeto que produza chamas ou brasas (ex: incensos) sobre a expositora, sob risco de provocar incêndios.

Não deposite recipientes com temperatura superior a 80°C em cima da sua expositora, sob risco de danificar o produto.

PRÉ - INSTALAÇÃO



O PRODUTO DEVE SER DESEMBALADO COM CAUTELA, seguindo rigorosamente as orientações apresentadas a seguir:

- Não use materiais pontiagudos (facas, tesoura com ponta, etc..) para a remoção da embalagem, pois isso pode danificar o produto.
- No interior da expositora Venax você encontrará os pés, a serem instalados antes do uso do produto.
- Para um bom desempenho, a expositora Venax deve estar sempre nivelada;
- Utilize um instrumento nivelador ou um copo d'água sobre o produto e verifique se realmente está nivelado;

NIVELAR

Nivele sua expositora com a porta fechada.

Verifique com um nível de bolha se a expositora está nivelada e com os quatro pés firmemente apoiados no chão. Obs. Os modelos de expositoras 100 e 200 litros possuem dois pés reguláveis na parte frontal e dois rodízios na parte traseira.

TEMPERATURA INTERNA

A temperatura interna média correspondente ao intervalo de variações do equipamento permitirá que ele cumpra a sua primeira finalidade, a de permitir uma excelente conservação dos espumantes nele guardados, por tempos significativamente superior aos espumantes expostos ao ambiente.

Simultaneamente à boa conservação, o equipamento cumprirá sua segunda finalidade, a de manter os espumantes a uma temperatura adequada ao serviço, para melhor serem apreciados pelo paladar.

Desta forma os espumantes depositados no interior do equipamento, nas prateleiras adequadas, estarão simultaneamente bem conservados e na temperatura ideal de servir e apreciar. Basta o usuário retirar do interior do equipamento, a garrafa de espumante, abri-la e servir, diretamente nos copos, sem necessidade de ambientar, refrescar ou refrigerar.

CONFIGURAÇÃO DO TERMOSTATO

A expositora Champanheira Venax está equipada com um modelo de termostato eletrônico (PJEZ-Easy), trata-se de um equipamento com melhor desempenho e com maior facilidade operacional.

Para alterar a temperatura interna em seu equipamento, proceda da seguinte maneira:

Pressione a tecla "SET" (indicada pelo nº 2 na figura ao lado) por 1 segundo, onde o valor do set-point aparecerá no display e começará a piscar, utilize as teclas \downarrow \uparrow para programar a temperatura conforme sua necessidade e após pressione a tecla SET para confirmar a temperatura selecionada.

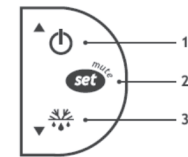

NOTAS

Todos os modelos saem de fábrica regulados para a temperatura de 2°C, cabendo ao usuário a melhor adequação do produto para seus espumantes;



O usuário tem a possibilidade de alterar a temperatura interna do equipamento, de acordo com o seu gosto, sendo esta temperatura entre -2°C e 8°C.

Quando acender um ponto vermelho na parte esquerda superior do display, essa função significa que o motor está acionado e o produto está em funcionamento (refrigerando).

TEMPORIZAÇÃO PARA RETARDO MÍNIMO DE PARTIDA DO COMPRESSOR

Quando a temperatura atingir o ponto de acionamento (temperatura + diferencial) inicia uma temporização fixa de aproximadamente 3 minutos para ligar a refrigeração. Isso também evita acionamentos desnecessários, como por exemplo, quando a porta da adega é aberta por pouco tempo e o sensor recebe um golpe de ar quente.

OBS.: Todos esses controles já vêm regulados de fábrica, não necessitando assim regulagem do consumidor.

TROCANDO A LÂMPADA (BARRA DE LED)

- Caso a barra de led estiver queimada proceda da seguinte maneira;
- Retire o plugue da tomada antes de efetuar a troca;

ATENÇÃO

Caso o usuário deseje temperaturas diferentes das programadas pelo fabricante, com valores mais frios ou mais quentes, deverá operar uma nova regulagem conforme instruções da Diagrama do Termostato.

DISPOSIÇÃO DAS GARRAFAS NAS PRATELEIRAS

Para uma melhor acomodação das garrafas no espaço interno sem prejudicar o rendimento da expositora, sugerimos a seguir a disposição das garrafas.

As sugestões abaixo são ilustrativas, pois levam em conta o carregamento com garrafas BORGONHA. No caso de carregamento e combinações com garrafas de outras medidas (como as de tipo Bordeaux e Espumante), a capacidade indicada poderá variar.



A temperatura varia gradualmente no sentido vertical do gabinete, ficando as temperaturas mais frias na parte de baixo. As garrafas devem ser dispostas deitadas (horizontalmente), sobre as prateleiras, para evitar prejuízos nos espumantes. Podem ser colocadas até cinco garrafas por prateleira.

CHAMPANHEIRAS 100 E 200 LITROS

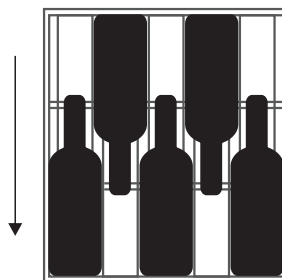

PRATELEIRAS
SUPERIORES
MÓVEIS

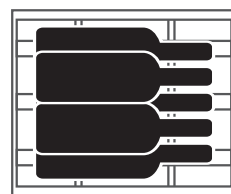

PRATELEIRAS
INFERIOR FIXA

Para obter as temperaturas de conservação dos espumantes guardados no gabinete climatizado de forma a coincidirem com a de servir (serviço), observe a correspondência das temperaturas das prateleiras com as mais indicadas.

As prateleiras apresentam uma variação de temperatura de aproximadamente 8°C, da prateleira superior a inferior entre elas há um gradiente de temperaturas (Ex: se o produto está regulado para 2°C, a prateleira superior estará aproximadamente -2°C e na prateleira inferior estará em aproximadamente de 6°C).

Para facilitar o fechamento da porta de sua expositora, deixe-a levemente inclinada para trás.

O nivelamento evita movimentos de balanço, vibração e problemas a sua expositora.

Não utilize pés diferentes dos originais.

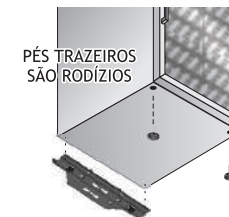

INSTALAÇÃO ELÉTRICA

Antes de ligar sua expositora, verifique se a tensão (voltagem) da tomada onde será ligada é igual à indicada na etiqueta de identificação localizada atrás do produto ou na etiqueta próxima ao plugue no cabo de alimentação.

A rede elétrica na qual sua expositora será conectada deverá ter fio de cobre, conforme NBR 5410.

Para a substituição da tomada, solicite a um eletricista ou pessoa capacitada para este serviço. LEMBRE-SE! A ALTERAÇÃO OU VIOLAÇÃO DO PLUGUE E DO CABO DE ALIMENTAÇÃO IMPLICARÁ NA PERDA DA GARANTIA DO PRODUTO.

A instalação só deverá ser realizada se a tomada de energia elétrica tiver a tensão nominal com tolerância de 10%; a bitola do fio e a instalação deverão obedecer à tabela a seguir:

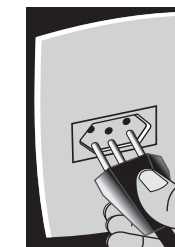

BITOLA DO FIO	DISTÂNCIA	
	127V	220V
2,5mm ²	--	Até 91 metros
(12 AWG) 4,0mm ²	Até 19 metros	92 até 145 metros
(10 AWG) 6,0mm ²	20 até 30 metros	146 até 218 metros
(8 AWG) 10,0mm ²	31 até 30 metros	--

Tenha cuidado para que a expositora não fique apoiada sobre o cabo de alimentação elétrico.

Verifique a tensão e suas variações no local de instalação, as variações da tensão da rede devem estar dentro da faixa indicada abaixo:

APARELHOS 127V	APARELHOS 220V
Tensão Mínima - 104V	Tensão Mínima - 198V
Tensão Máxima - 140V	Tensão Máxima - 242V

Nosso produto está em conformidade com os níveis de tensão estabelecidos na resolução número 505, de 26 de novembro de 2001 da ANEEL (Agência Nacional de Energia Elétrica).

IMPORTANTE: No caso de registro de variações além das mencionadas, instale um estabilizador automático de tensão com 1500 VA entre a expositora e a tomada.

DICA: Esta variação de tensão serve para qualquer equipamento elétrico (salvo equipamento com ajuste automático de tensão).

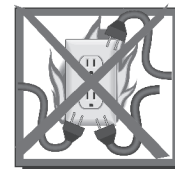

Ligue sua expositora a uma tomada exclusiva, não utilize extensões e conectores tipo T (benjamim). Este tipo de ligação pode causar uma sobrecarga na rede elétrica prejudicando o desempenho de sua expositora e resultando em acidentes.

Verifique se os pinos do plugue se encaixam com perfeição na tomada, caso não se encaixe troque a tomada, para a substituição da tomada, solicite a um eletricista ou pessoa capacitada para este serviço.

QUEIMA OU DANOS NO COMPRESSOR OU NOS ACESSÓRIOS ELÉTRICOS, PROVOCADOS POR TENSÃO INADEQUADA OU DEFEITOS DA INSTALAÇÃO, NÃO ESTÃO COBERTOS PELA GARANTIA.

FIO TERRA

Aterramento da residência conforme NBR 5410.

Este produto já está com o plugue (3) pinos de acordo com o novo padrão brasileiro, onde o fio terra está conectado ao pino central do plugue.

Caso sua tomada não esteja adaptada ao novo padrão brasileiro de tomadas, faça a adequação para ligar este produto, fazendo a ligação para aterramento do mesmo.

OBS: para isso, o usuário deverá consultar um eletricista de sua confiança.

ESCOLHA DO LOCAL

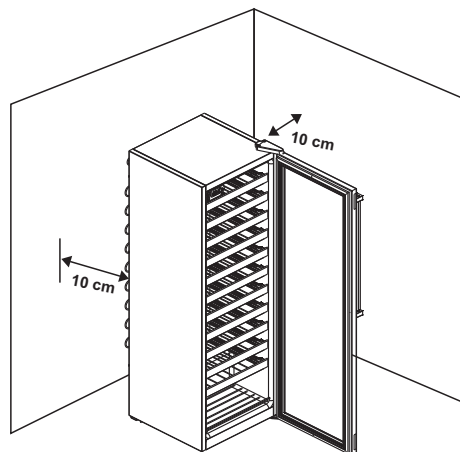

Procure instalar sua expositora em local seco e arejado, em caso de embuti-la lembre-se de deixar aberturas na parte traseira e superior da expositora, para que o ar possa circular com facilidade, evitando assim consumo excessivo de energia elétrica e perda na capacidade de refrigeração.

Evite colocar próximo a fontes de calor (fornos, fogões, microondas, etc.) e exposição direta a luz solar.

Observe e respeite as medidas mostradas no desenho, estas medidas propiciam uma melhor circulação de ar, necessário para o perfeito funcionamento do equipamento.

Evite colocar sua expositora encostada a móveis ou paredes, evitando ruídos desagradáveis.

Regule o nível de sua expositora com o auxílio dos pés niveladores.

A colocação de objetos na parte externa de sua expositora (imãs de enfeite) poderá causar arranhões, os quais não serão cobertos pela garantia.

Depois dos procedimentos acima recomendados, você precisa esperar uma hora para poder ligar sua expositora. Isto se deve ao fato de que durante o transporte uma pequena parte do óleo que está dentro do compressor poderá migrar para o sistema. Este tempo desligado faz com que este óleo volte por gravidade.

IMPORTANTE: Recomenda-se manter a expositora funcionando por pelo menos 1 hora antes de abastecê-la com bebidas, tempo necessário para a estabilização da temperatura no interior do equipamento.

COMO LIGAR E DESLIGAR A EXPOSITORA

- Para ligar e desligar sua expositora basta conectar ou desconectar o plugue da tomada.
- Para religá-la, faz se necessário respeitar um intervalo de 10 minutos.



COMO LIGAR E DESLIGAR A LUZ INTERNA E O AQUECIMENTO DA PORTA.

Luz interna: para ligar a luz interna da cervejeira basta pressionar a tecla do interruptor superior na simbologia "I" e para desligar pressionar a tecla na simbologia "O".

Aquecimento da porta: a expositora possui um sistema de anti-condensação na porta de vidro. É um sistema de aquecimento que poderá ser ligado pelo usuário assim que houver a necessidade de utilização. Sua função é evitar a condensação na porta de vidro quando a umidade relativa do ar estiver acima de 70%.

Para ligar o aquecimento da porta, basta pressionar a tecla do interruptor inferior na simbologia "I" e para desligar pressionar a tecla na simbologia "O".

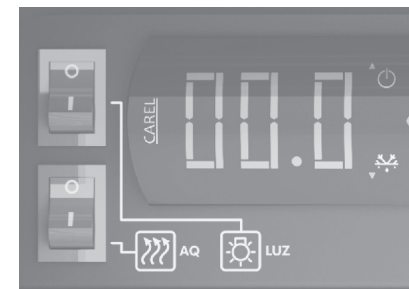

PRATELEIRAS DA EXPOSITORA

Como forma de acomodar adequadamente as garrafas no interior da expositora Champanheira Venax, as prateleiras internas de cada modelo são todas iguais e podem ser montadas em qualquer ordem, mas sempre na horizontal. Obs.: a prateleira inferior não possui sistema de corrediças, sendo como fixa.

As prateleiras móveis são feitas para permitir um deslocamento por deslizamento sobre as corrediças, no sentido horizontal e para fora, de até 26 (vinte e seis) centímetros, de forma a permitir a observação dos rótulos, a colocação e a retirada das garrafas de forma segura e confortável.

Em cada prateleira existem espaços longitudinais mais largos que sinalizam e servem para firmar (nidificar) as garrafas.

TERMOSTATO

O termostato digital acenderá tão logo seja feita a ligação do equipamento (o compressor não irá ligar, pois o produto possui um tempo de 2 minutos até estabilizar a corrente elétrica, antes de ligá-lo). O visor irá mostrar, inicialmente, o grau referente à temperatura do ambiente onde estiver instalado o equipamento.

A partir desse número, a temperatura começará gradativamente a baixar, até atingir a graduação média programada pelo fabricante, que é de 2°C.

A graduação programada pelo fabricante considerou temperaturas ambientes médias aproximadas de 32°C. Uma vez estabilizada a temperatura média programada de 2°C o interior do equipamento poderá apresentar uma variação de aproximadamente de:

	CHAMPANHEIRA 100	CHAMPANHEIRA 200
1°C a 5°C na prateleira superior, até a prateleira inferior	●	
1°C a 7°C na prateleira superior, até a prateleira inferior		●