

BL 1060
BL 1070

Instruções de Montagem

www.artinmoveis.com.br

ART  MÓVEIS

Soluções Criativas para o seu lar
Rua Joni José Bozzeto, 300 - Bairro Tamandaré
Garibaldi | RS | CEP: 95720-000 | Fone / Fax: 54.3464.7071

Balcão para Cooktop

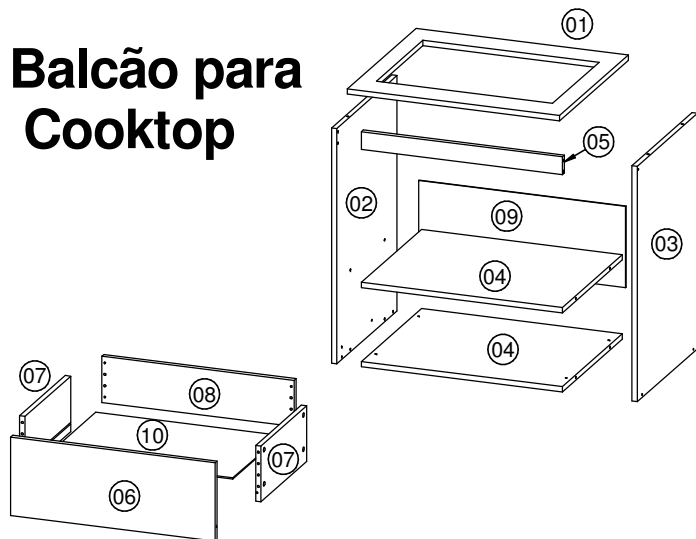

Lista de peças

CÓD	DESCRIÇÃO	QTD	BL 1060	BL 1070
01	Tampo	1	600x514x15	700x514x15
02	Lateral Esquerda	1	660x450x15	660x450x15
03	Lateral Direita	1	660x450x15	660x450x15
04	Base/Prateleira	2	568x450x15	668x450x15
05	Travessa	1	568x50x15	668x50x15
06	Frente Gaveta	1	578x220x15	678x220x15
07	Lateral Gaveta	2	342x156x15	342x156x15
08	Trazeira Gaveta	1	543x130x15	643x130x15
09	Costa	1	585x230x03	685x230x15
10	Fundo Gaveta	1	524x360x03	624x360x03

FERRAMENTAS NECESSÁRIAS:



RECOMENDAÇÕES:

- 01 - Examine completamente todas as peças do móvel antes de iniciar o trabalho.
- 02 - Recomenda-se montar o móvel conforme este Manual de Montagem.
- 03 - É de responsabilidade do montador seguir as instruções do Manual de Montagem, que são fundamentais para garantir a estrutura do móvel.
- 04 - Certifique-se de que todos os acessórios utilizados na montagem (parafusos, porcas, ponteiras) estejam fixados o suficiente, totalmente atarraxados, evitando que venham a provocar ferimentos.

LIMPEZA:

- 01 - Pano levemente umedecido com água, seguido de pano seco.
- 02 - Não utilizar produtos químicos ou abrasivos.

GARANTIA:

- 01 - 3 meses para defeitos ou vícios de origem.

40 Kg
Peso Máximo suportado pelo produto

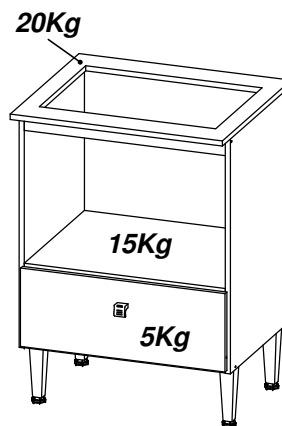











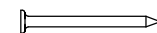

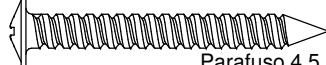

Data: 15/02/2016

Revisão: 01

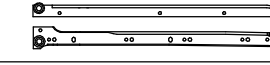
ADVERTÊNCIAS:

- 01 - Esteja ciente do risco de chama aberta e outras fontes de calor, tais como aquecedores elétricos, aquecedores a gás etc. nas proximidades do produto.
- 02 - Não utilize o produto se alguma parte estiver quebrada, rasgada ou faltando. Utilizar somente peças de reposição aprovadas pelo fabricante.

REF	DESCRIÇÃO	QTD
A	 Parafuso 3,5x40mm	06
B	 Parafuso 3,5x14mm	08
C	 Pregos 10x10	16
D	 Cantoneira	02
E	 Parafuso 3,5 x 30mm	01
F	 Cavilha 6x30mm	22
G	 COLA Cola	01
H	 Parafuso 4,5 x 40mm	04
I	 Parafuso 6 x 8mm	04
J	 Pé de cozinha	04
K	 Puxador	01
L	 Etiqueta adesiva Art in móveis. Colocar no lado externo do produto	01
M	 Kit Corrediças	01
N	 Parafuso Minifix	08
O	 Tambor Minifix	08
P	 Adesivo Tapa furo	08

"IMPORTANTE LER COM ATENÇÃO E GUARDAR PARA EVENTUAIS CONSULTAS"

BL 1060
BL 1070

Manual de Montagem
Instructivo de Montaje

