

Kappesberg

www.kappesberg.com.br

Móveis

RUA DA EMANCIPAÇÃO Nº2000 - TUPANDI-RS

Fone (51)3635-8800

Ref.: M031-CR

Des: para assistência.Favor solicitar o numero ou cód. do item

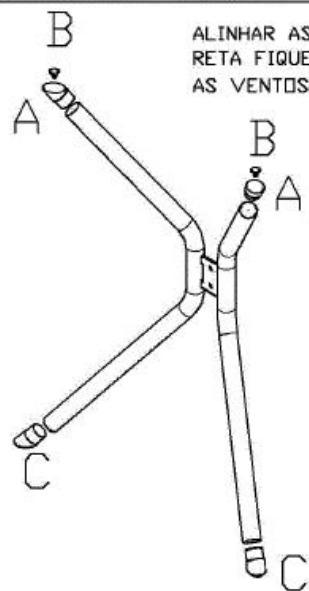

ALINHAR AS PONTEIRAS , FAZENDO QUE A PARTE RETA FIQUE PARA CIMA , ONDE SERÁ ENCAIXADA AS VENTOSAS

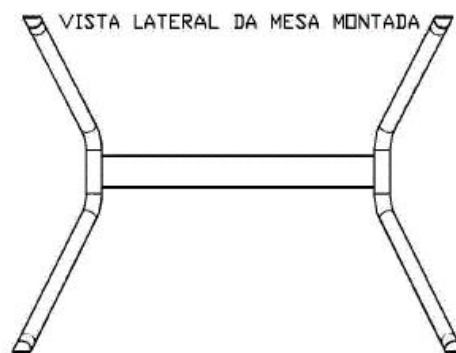

VISTA LATERAL DA MESA MONTADA

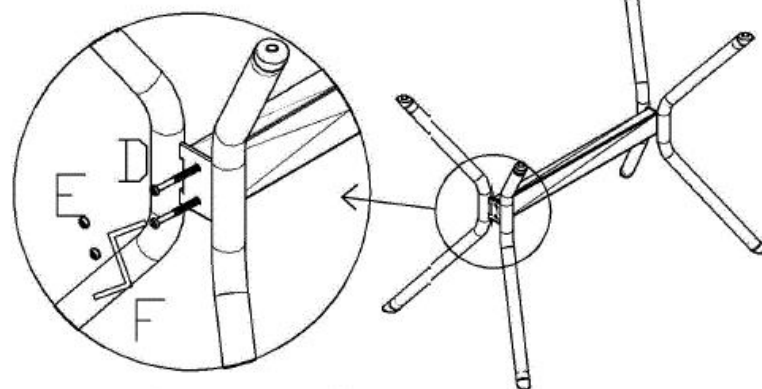

ALINHAR AS PONTEIRAS CONFORME O PISO

Cuidados com a conservação do cromado:

*Limpar somente com pano seco (flanela)

*Evitar limpar com água, pois pode ocorrer o acúmulo de líquido em regiões específicas

*Não utilizar produtos de limpeza que possuem cloro em sua formação.







*Encerar no mínimo 1 vez por mês, com cera de base de silicone 1.

*Em zona litorânea encerar pela menos 1 vez por semana. A maresia e a umidade são altamente prejudiciais ao revestimento

*Não utilizar qualquer tipo de abrasivo de limpeza.

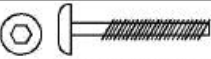
*Não deixar os estruturas expostas

ao ambiente externo como sacadas, pátios...etc

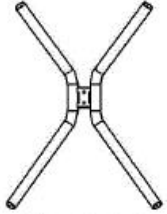
	cód.	descrição	Quant.
A	030971	 PONT. INT. 1 1/4" C/ ANGULO CR	04
B	012165	 VENTOSA ALTA COM ROSCA 24MM	04
C	030972	 PONT. INT. 1 1/4" C/ ANGULO PR	04
D	014409	 PESTRUTURAL 1/4 X 48 C/G CABECA 13 ALLEN ZC AM	04
E	009594	 TAMPA CPL CROHADA 12,5 A 13MM	04
F	000248	 CHAVETA ALLEN ZETA 1/4mm	01
G	A84	 LONGARINA DA MESA	01
H	A83	 PÉS DA MESA	02