

MO 8300
MO 8600

Instruções de Montagem

www.artinmoveis.com.br



ART  MÓVEIS

Soluções Criativas para o seu lar
Rua Joni José Bozzeto, 300 - Bairro Tamandaré
Garibaldi | RS | CEP: 95720-000 | Fone / Fax: 54.3464.7071

Lista de peças

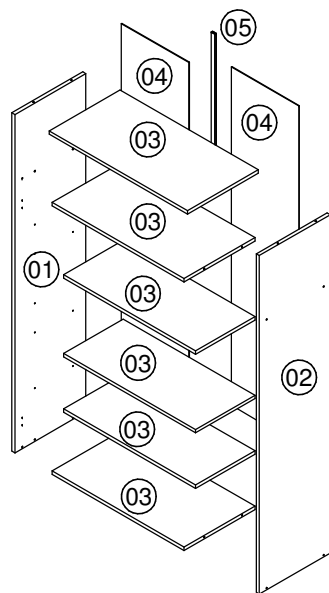
CÓD	DESCRIÇÃO	QTD	DIMENSÃO MO 8300	DIMENSÃO MO 8600
01	Lateral Esquerda	1	1820x298x15	1820x298x15
02	Lateral Direita	1	1820x298x15	1820x298x15
03	Prateleira	6	284x298x15	588x298x15
04	Costa	2	1792x299x03	1792x299x03
05	Perfil	1	1792mm	1792mm



REF	DESCRIÇÃO	QTD
A	 Parafuso 4 x 40mm	24
B	 Sapata	04
C	 Pregos 10x10	32

RECOMENDAÇÕES:

- 01** - Examine completamente todas as peças do móvel antes de iniciar o trabalho.
02 - Recomenda-se montar o móvel conforme este Manual de Montagem.
03 - É de responsabilidade do montador seguir as instruções do Manual de Montagem, que são fundamentais para garantir a estrutura do móvel.
04 - Certifique-se de que todos os acessórios utilizados na montagem (parafusos, porcas, ponteiras) estejam fixados o suficiente, totalmente atarraxados, evitando que venham a provocar ferimentos.

LIMPEZA:

- 01** - Pano levemente umedecido com água, seguido de pano seco.
02 - Não utilizar produtos químicos ou abrasivos.

GARANTIA:

- 01** - 3 meses para defeitos ou vícios de origem.



MO 8300

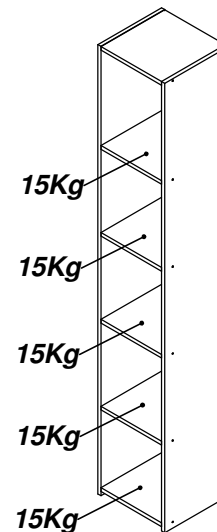

Data: **10/03/2014**

Revisão: **01**

ADVERTÊNCIAS:

- 01** - Esteja ciente do risco de chama aberta e outras fontes de calor, tais como aquecedores elétricos, aquecedores a gás etc. nas proximidades do produto.
02 - Não utilize o produto se alguma parte estiver quebrada, rasgada ou faltando. Utilizar somente peças de reposição aprovadas pelo fabricante.

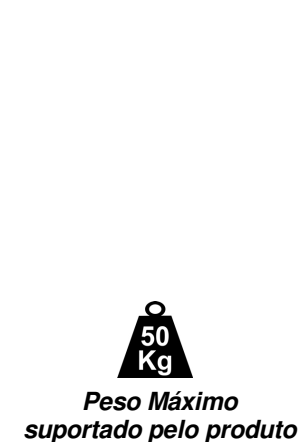

MO 8600

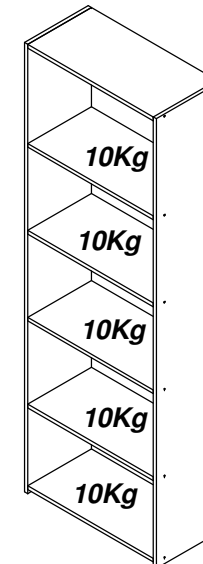

FERRAMENTAS NECESSÁRIAS:



"IMPORTANTE LER COM ATENÇÃO E GUARDAR PARA EVENTUAIS CONSULTAS"

MO 8300
MO 8600

Manual de Montagem

Instrutivo de Montaje

ART  MÓVEIS
Soluções Criativas para o seu lar

