

**MP 1056**

# Instruções de Montagem

[www.artinmoveis.com.br](http://www.artinmoveis.com.br)**ART  MÓVEIS**Soluções Criativas para o seu lar  
Rua Joni José Bozzeto, 300 - Bairro Tamandaré  
Garibaldi | RS | CEP: 95720-000 | Fone / Fax: 54.3464.7071

## Lista de peças

CÓD	DESCRIÇÃO	QTD	DIMENSÃO
01	Base/Prateleira	2	604x336x15
02	Lateral Direita	1	775x336x15
03	Lateral Esquerda	1	775x336x15
04	Tábua	1	900x360x15
05	Porta	2	448x306x15
06	Costa	2	458x310x03

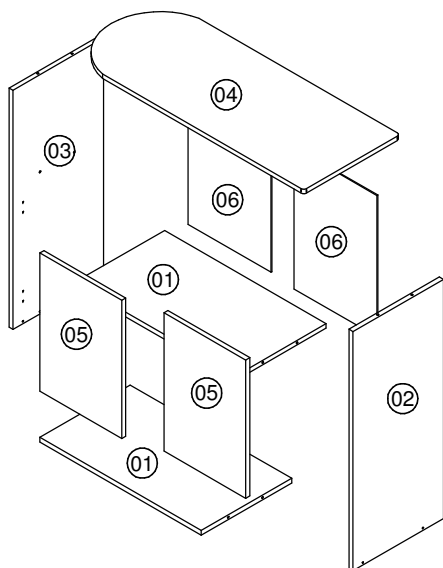

### RECOMENDAÇÕES:

- 01** - Examine completamente todas as peças do móvel antes de iniciar o trabalho.  
**02** - Recomenda-se montar o móvel conforme este Manual de Montagem.  
**03** - É de responsabilidade do montador seguir as instruções do Manual de Montagem, que são fundamentais para garantir a estrutura do móvel.  
**04** - Certifique-se de que todos os acessórios utilizados na montagem (parafusos, porcas, ponteiras) estejam fixados o suficiente, totalmente atarraxados, evitando que venham a provocar ferimentos.

### LIMPEZA:

- 01** - Pano levemente umedecido com água, seguido de pano seco.  
**02** - Não utilizar produtos químicos ou abrasivos.

### GARANTIA:

- 01** - 3 meses para defeitos ou vícios de origem.

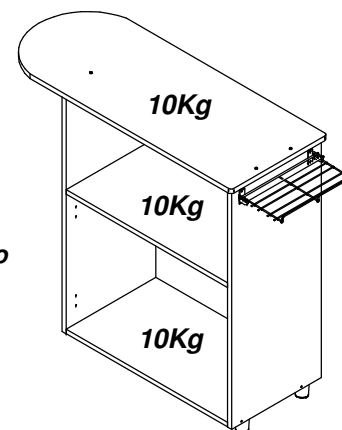











### FERRAMENTAS NECESSÁRIAS:

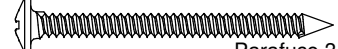
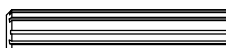

20 min.

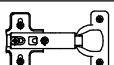
### ADVERTÊNCIAS:

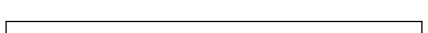
- 01** - Esteja ciente do risco de chama aberta e outras fontes de calor, tais como aquecedores elétricos, aquecedores a gás etc. nas proximidades do produto.  
**02** - Não utilize o produto se alguma parte estiver quebrada, rasgada ou faltando. Utilizar somente peças de reposição aprovadas pelo fabricante.

REF	DESCRIÇÃO	QTD
<b>A</b>	 Parafuso 3,5x40mm	<b>04</b>
<b>B</b>	 Parafuso 3,5x14mm	<b>26</b>
<b>C</b>	 Pregos 10x10	<b>22</b>
<b>D</b>	 Cantoneira	<b>02</b>
<b>E</b>	 Parafuso 3,5 x 40mm	<b>04</b>
<b>F</b>	 Cavilha 6x30mm	<b>12</b>
<b>G</b>	 COLA Cola	<b>01</b>
<b>H</b>	 Parafuso 3,5 x 25mm	<b>02</b>
<b>I</b>	 Dobradiça Caneco ø26mm	<b>04</b>
<b>J</b>	 Sapata para Rack ø40x50mm	<b>04</b>
<b>K</b>	 Puxador	<b>02</b>
<b>L</b>	 Perfil 455mm	<b>01</b>
<b>M</b>	 Etiqueta adesiva Art in móveis. Colocar no lado externo do produto	<b>01</b>

Data: 10/03/2014

Revisão: 04

**"IMPORTANTE LER COM ATENÇÃO E GUARDAR PARA EVENTUAIS CONSULTAS"**

**1** 2x

2x

Utilizar cola nas cavilhas.  
(G)

**2**

**3**

**4**

**5**

REF	DESCRIÇÃO	QTD
<b>N</b>	Porta ferro	<b>01</b>
<b>O</b>	Cabideiro	<b>01</b>