

TRAMONTINA



PODADOR ELÉTRICO DE CERCA-VIVA
ELECTRIC HEDGE TRIMMER
CORTASETOS ELÉCTRICO

Manual de uso e manutenção
User and maintenance manual
Manual de uso y mantenimiento

PE50

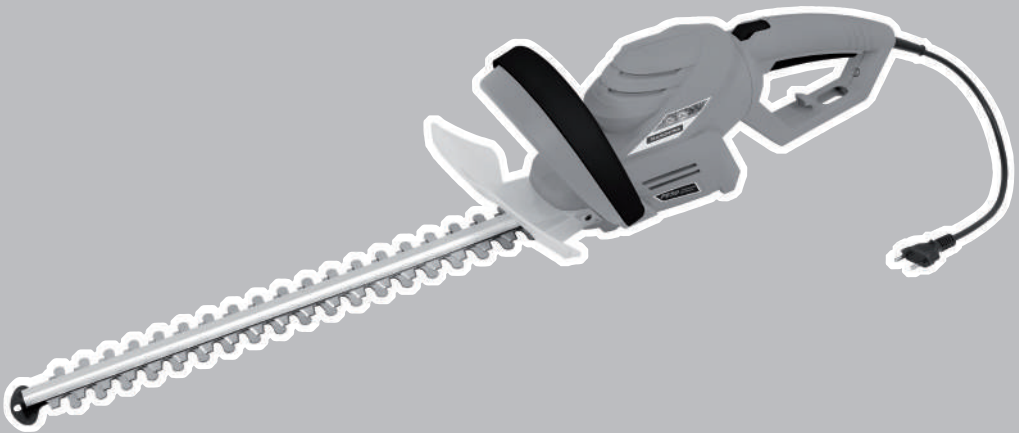

PODADOR ELÉTRICO DE CERCA-VIVA

PE50

CONHEÇA O PRODUTO

Partes Principais:

- 01** - Lâmina
- 02** - Protetor Frontal para as Mãos
- 03** - Interruptor Dianteiro
- 04** - Aberturas para Ventilação
- 05** - Interruptor Traseiro
- 06** - Fixa Cabo
- 07** - Plugue
- 08** - Luz Indicativa de Força
- 09** - Proteção da Lâmina de Corte
- 10** - Botão "LIBERAR" para Girar a Alça Traseira

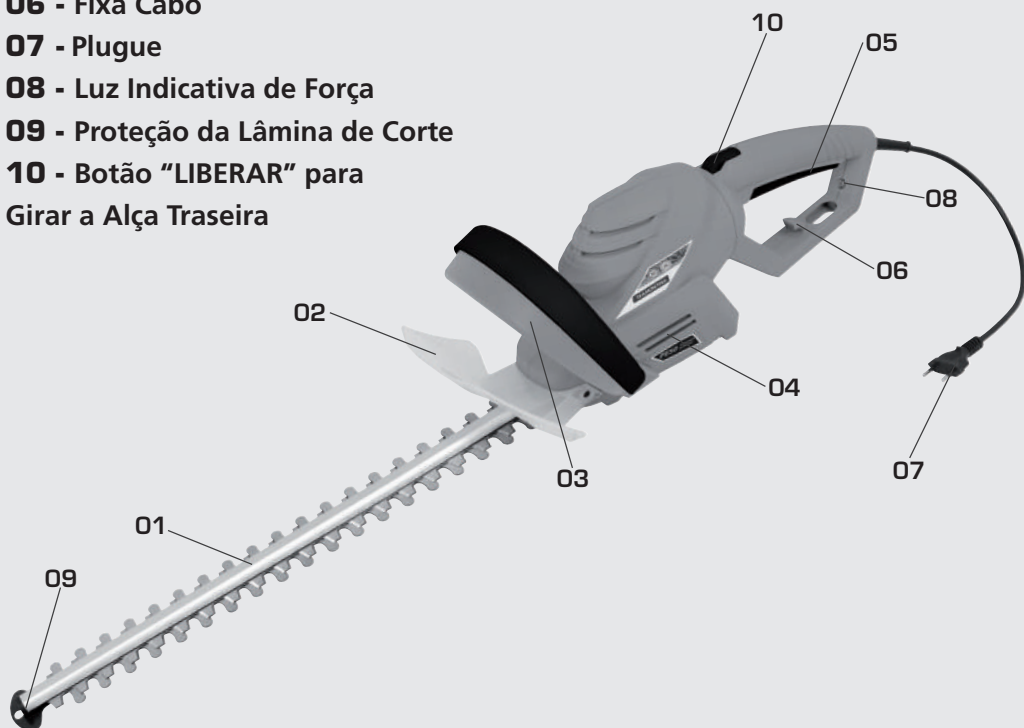

CARACTERÍSTICAS TÉCNICAS

MODELO	TENSÃO ELÉTRICA	POTÊNCIA	COMPRIMENTO DA LÂMINA	LARGURA DE CORTE	INTERRUPTOR
PE50	Monovolt 127 V / 220 V	600 W	500 mm	16 mm	Duplo Acionamento

SÍMBOLOS

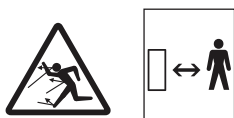

Manter as pessoas e crianças fora da zona de perigo, que é aproximadamente de 15 metros



Antes de utilizar o podador leia o manual de instruções



Desligue e retire o plugue da tomada antes de ajustar, limpar ou se o cordão estiver enrolado ou danificado



Manter o cabo de alimentação distante do conjunto de corte



Atenção



Isolamento duplo



Não use ou deixe o equipamento na chuva



Use óculos de proteção



Risco de ferimento

GUIA RÁPIDO DE USO

- Antes de usar o equipamento, leia atentamente o manual de uso e manutenção do podador elétrico PE50.
- Antes de ligar o equipamento, verifique se a tensão elétrica do equipamento está de acordo com a tensão da rede elétrica.
- Nunca trabalhe com o equipamento sob chuva ou em locais molhados.
- Consulte na Tabela 1 a seção e o comprimento da extensão elétrica aplicável ao seu equipamento.

MONTAGEM DO EQUIPAMENTO

Desligue o equipamento da tomada sempre puxando pelo plugue, nunca pelo fio antes de realizar qualquer trabalho de manutenção e utilize apenas peças originais.

Insira a proteção para mãos na parte frontal do podador (Fig. 01), e fixe usando os 2 parafusos que acompanham ela (Fig. 02). Certifique-se de que está apertado o suficiente.

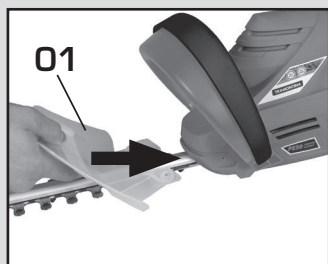

Fig. 01



Fig. 02

IMPORTANTE!



Nunca utilize o podador de cerca-viva sem a proteção para as mãos. Use roupas e luvas de proteção adequadas quando operar o equipamento.

Fixa cabo

Para sua segurança e evitar que o cabo elétrico se desconecte do plugue enquanto o trabalho estiver sendo executado, dobre o cabo 1 (Fig. 03) e passe pelo orifício 2 (Fig. 04), em seguida encaixe no fixa cabo (Fig. 05), só depois conecte o cabo elétrico ao plugue do podador de grama de cerca-viva.

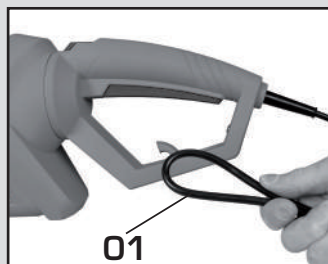

Fig. 03

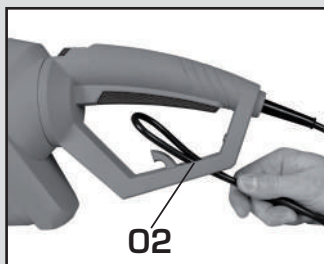

Fig. 04



Fig. 05

Luz indicativa de força

A luz indicativa de força 1 (Fig. 06), acende quando o plugue está conectado à rede elétrica. Se a luz apagar, verifique se o cabo de alimentação e a extensão elétrica estão ligados na tomada.

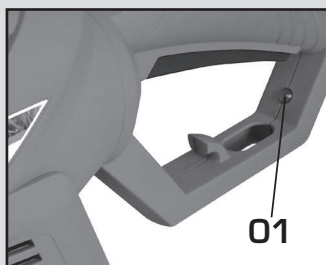

Fig. 06

Alça ajustável

O podador elétrico PE50 tem uma alça traseira ajustável. A alça pode ser ajustada em quatro posições diferentes, além da posição normal. Basta selecionar a posição na qual você se sente mais confortável para trabalhar. Por exemplo, a alça pode girar até 90° no sentido horário ou 90° no sentido anti-horário para cortar para cima ou para baixo. O ajuste de 45° é ideal para acabamentos e cortes redondos. Pressione o botão "LIBERAR" 1 (Fig. 07) e gire a alça no sentido horário ou anti-horário até as posições de 45° ou 90° (Fig. 08, pág. 06). Quando a alça se encaixar na posição desejada e você ouvir um clique, solte o botão de liberação. A alça só pode ser ajustada com o equipamento desligado.

IMPORTANTE!



Não pressione o botão "LIBERAR" 1 (Fig. 07) e o interruptor traseiro 2 (Fig. 07) ao mesmo tempo, pois isso impedirá que o ajuste da alça seja realizado.

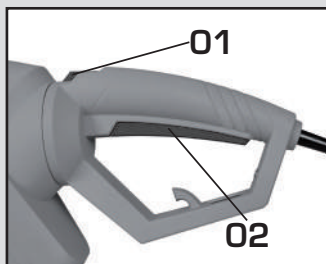

Fig. 07

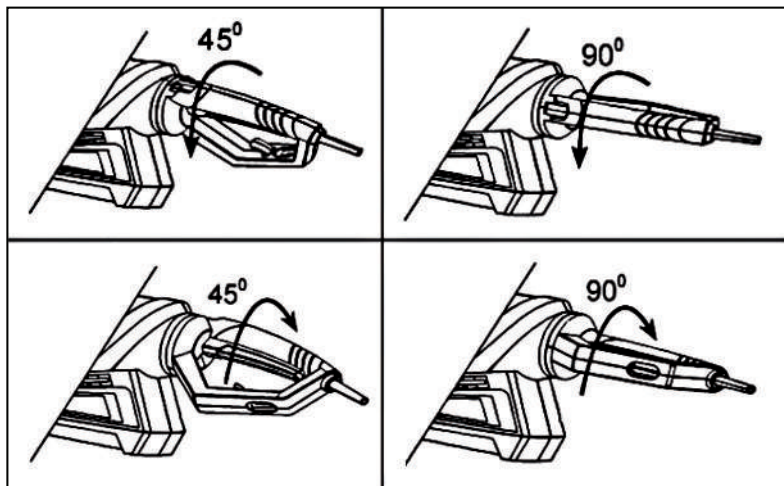

Fig. 08

Uso

Antes de usar o equipamento, leia atentamente o manual de uso e manutenção.

Verifique se a tensão elétrica indicada no aparelho é compatível com a da rede elétrica local.

Verifique as lâminas e certifique-se de que estejam em condições de uso. As lâminas devem estar sempre afiadas a fim de evitar sobrecarga do equipamento. Danos causados por lâminas sem fio de corte não são cobertos pela garantia.

Os interruptores dianteiro e traseiro não devem ficar acionados, eles devem desligar o motor quando um deles for desacionado. Se um dos interruptores estiver danificado, pare de utilizar o equipamento imediatamente.

Para não danificar o seu podador, antes de iniciar o corte, inspecione o local onde o podador será utilizado e remova todos os objetos estranhos como arames, talos de plantas, etc.

- 1) Primeiro corte os dois lados, e a seguir, corte o lado superior da cerca-viva.
- 2) Para obter um corte uniforme nas laterais, corte de baixo para cima ao longo da linha de crescimento. Cortar de cima para baixo faz com que pequenos ramos caiam na área de corte, atrapalhando o trabalho e podendo causar deformações ou buracos na cerca-viva.
- 3) Para conseguir um corte uniforme no lado superior, estenda uma linha de prumo ao longo da cerca-viva na altura desejada.
- 4) Tome cuidado para não cortar objetos que possam danificar as lâminas ou o motor, como fios ou arames.
- 5) Em caso de bloqueio por algum objeto estranho, desligue o equipamento imediatamente, desconecte-o da tomada e verifique as lâminas de corte.
- 6) Defina a direção de corte antes de iniciar o trabalho. Certifique-se de que o cabo de alimentação é mantido bem longe da área de trabalho. Nunca coloque o cabo por cima da cerca-viva onde haja perigo de ser atingido pelas lâminas do podador.
- 7) Não force o podador durante a operação.

Tabela 1: Seção e comprimento da extensão elétrica.

Podador elétrico PE50								
	10 m	20 m	30 m	40 m	50 m	60 m	80 m	100 m
secção em 127 V	2 x 1 mm ²	2 x 1 mm ²	2 x 1,5 mm ²	2 x 2,5 mm ²	2 x 2,5 mm ²	2 x 2,5 mm ²	2 x 4 mm ²	2 x 6 mm ²
secção em 220 V	2 x 1 mm ²	2 x 1 mm ²	2 x 1 mm ²	2 x 1 mm ²	2 x 1 mm ²	2 x 1 mm ²	2 x 1,5 mm ²	2 x 1,5 mm ²

Ligar e desligar o podador

IMPORTANTE!



Mantenha o podador sempre à sua frente. Segure com firmeza utilizando ambas as mãos e posicione-se de forma segura e estável.

Ligar: Pressione e segure o interruptor traseiro 1 (Fig. 09), e acione o interruptor dianteiro 2 (Fig. 09).

Desligar: Libere qualquer um dos interruptores 1 ou 2.

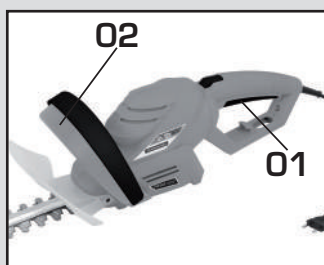

Fig. 09

IMPORTANTE!



Desligue imediatamente o equipamento da tomada se o cabo estiver danificado, torcido ou cortado.

Aplicação

O equipamento é indicado para cortar e aparar cercas-vivas, arbustos ornamentais em jardins domésticos e outros. Qualquer outro uso que não seja explicitamente recomendado neste manual de instruções pode resultar em danos ao equipamento e representam um sério perigo para o usuário. O equipamento foi projetado para ser usado por adultos. Não utilize o equipamento na chuva ou em arbustos úmidos. O fabricante não se responsabiliza por eventuais danos causados pelo uso inadequado ou operação incorreta do equipamento.

O podador corta ramos de até 16 mm de espessura. Corte gradual e suavemente para garantir um corte uniforme. As lâminas têm dois lados de corte e cortam em ambos os sentidos.

MANUTENÇÃO

- 1) Mantenha todas as porcas e parafusos apertados para certificar-se de que o podador de cerca-viva esteja sempre em boas condições de uso.
- 2) Verifique se o protetor de mãos está em bom estado e ajustado corretamente. Por questões de segurança, substitua as partes danificadas ou desgastadas.
- 3) Não utilize o podador se as lâminas estiverem sem fio ou danificadas, pois isso causará uma sobrecarga no motor.

Manutenção das lâminas

- 1) Sempre use luvas ao manusear e limpar as lâminas de corte.
- 2) Limpe as lâminas de corte após cada utilização e as mantenha sempre lubrificadas. Durante os trabalhos mais longos, recomendamos a lubrificação periódica da lâmina de corte, utilizando um spray lubrificante.
- 3) Inspeccione o estado do fio de corte das lâminas. Verifique se os parafusos da lâmina estão bem apertados.

Limpeza e armazenamento

- 1) Limpe cuidadosamente a parte externa do equipamento após cada utilização com uma escova macia e um pano. Nunca utilize água, solventes ou cera. Remova toda a sujeira, arbustos e etc.
- 2) Certifique-se de que as lâminas estejam cobertas com a proteção das lâminas fornecida com o equipamento.
- 3) Guarde o equipamento em um lugar seco e seguro, fora do alcance das crianças. Não coloque outros objetos em cima do podador.

SOLUÇÃO DE PROBLEMAS

1) Não liga.

- Verifique a tomada, o cabo, a extensão elétrica e o plugue; caso esteja danificado procure um eletricista especializado para o conserto.
- Caso qualquer uma das peças esteja danificada (ex. interruptor liga/desliga, motor, etc.), entre em contato com a Assistência Técnica Autorizada.

2) As lâminas de corte param durante o funcionamento.

- Um dos interruptores da alça (dianteira ou traseira) está com defeito. Entre em contato com a Assistência Técnica Autorizada.
- O cabo de alimentação está danificado. Entre em contato com a Assistência Técnica Autorizada.

- Perda interna de conexão elétrica. Entre em contato com a Assistência Técnica Autorizada.
- Interruptor Liga/Desliga está com defeito. Entre em contato com a Assistência Técnica Autorizada.

3) O motor funciona mas as lâminas não se movimentam.

- Falha interna. Entre em contato com a Assistência Técnica Autorizada.

4) A lâmina não está cortando ou funcionando.

- Lâmina de corte sem fio: afie a lâmina.
- Lâmina de corte está amassada. Realizar manutenção na lâmina.
- Muito atrito devido à falta de óleo lubrificante: aplique um spray lubrificante.

ORIENTAÇÕES PARA DESCARTE DE RESÍDUOS

O descarte incorreto de resíduos sólidos pode trazer sérios danos ao meio ambiente, tais como contaminação do solo e da água. Por isso, estes devem ser separados e destinados corretamente. Os resíduos que podem ser reciclados devem ser enviados para reciclagem.

NORMAS BÁSICAS DE SEGURANÇA

Antes de utilizar o equipamento, familiarize-se com todos os componentes operacionais. Manuseie o equipamento e receba instruções sobre função, operação e métodos de trabalho de um especialista ou usuário experiente. Certifique-se de que o equipamento possa ser desligado imediatamente em caso de emergência. O uso inadequado deste equipamento pode resultar em ferimentos graves.

- 1) Este equipamento não deve ser utilizado por crianças nem por pessoas com capacidades físicas, sensoriais ou mentais reduzidas ou falta de experiência e conhecimento do equipamento. Observe as leis e regulamentos locais que determinam a idade mínima para o uso.
- 2) Não deixe ninguém tocar no equipamento ou na extensão elétrica. Mantenha o equipamento afastado de pessoas, especialmente crianças, e de animais domésticos. Interrompa o trabalho assim que observar pessoas se aproximando. Mantenha uma distância de segurança de 3 metros em torno de si.
- 3) Inspeccione cuidadosamente a área a ser aparada e remova do local todos os fios ou outros objetos estranhos.
- 4) Vista-se de maneira adequada e use equipamento de proteção individual (EPIs). Utilize também: óculos de segurança, proteção auricular, botas ou calçado resistente com sola antiderrapante, calças longas e luvas de trabalho.
- 5) Não use roupas soltas ou joias, pois podem se enganchar nas partes móveis do equipamento. Não opere o equipamento quando estiver descalço ou usando sandálias ou chinelos.
- 6) Sempre manuseie o equipamento utilizando as duas mãos.
- 7) Antes de ligar o equipamento, certifique-se que não esteja em contato com nenhum outro objeto. Desligue o equipamento antes de se mudar para outra área de trabalho.
- 8) Não opere o podador de cerca-viva quando estiver cansado, distraído, sob influência de bebidas alcoólicas ou drogas. Trabalhe em um ritmo razoável e faça pausas regulares.
- 9) Não opere o equipamento na chuva, sob mau tempo ou em cercas-vivas úmidas. Trabalhe

somente com boa iluminação.

10) Não utilize o equipamento se estiver danificado, incompleto ou tenha sido alterado sem a aprovação do fabricante. Nunca utilize o podador se o equipamento de proteção estiver danificado. Antes do uso, verifique o estado de segurança do equipamento, especialmente o cabo elétrico, os interruptores e a capa protetora.

11) Somente utilize o equipamento se todos os dispositivos de segurança estiverem posicionados corretamente.

12) Antes de utilizar o equipamento, verifique se os componentes de corte (ex. lâminas de corte e parafusos) estão funcionando corretamente e se não há vestígios de desgaste ou deterioração. Somente opere o podador com o equipamento de corte intacto.

13) Use somente peças de reposição e acessórios fornecidos e recomendados pelo fabricante.

14) Não opere o podador em atmosferas explosivas, como na presença de líquidos inflamáveis, gases ou poeira.

15) Não exponha o equipamento à umidade. O produto não pode ficar exposto à umidade nem ser operado em um ambiente úmido.

16) Nunca segure o podador pelas lâminas de corte ou dispositivos de segurança. Não transporte o equipamento com o dedo no interruptor Liga/Desliga quando este estiver conectado à rede elétrica.

17) Não tente consertar este equipamento sozinho. Procure sempre um técnico autorizado e, se necessário, leve-o à Assistência Técnica Autorizada.

18) Antes de cada uso, inspecione o equipamento à procura de danos no cabo de alimentação e no plugue, evitando o contato do corpo com partes aterradas (por exemplo, cercas metálicas, postes de metal).

19) Para uma maior segurança, recomenda-se que o equipamento seja alimentado a partir de uma rede elétrica em conformidade com a NBR 5410, que pede a existência do dispositivo de corrente residual (RCD), com um ajuste de corrente menor do que 30 mA. A função do dispositivo é proteger o usuário contra riscos de choque elétrico (consulte um electricista).

20) O operador ou usuário é responsável por acidentes ou riscos a outras pessoas em sua propriedade.

21) Assegure-se de que o protetor da lâmina esteja colocado para realizar o transporte ou armazenamento.

22) Guarde o equipamento em um local seco e fora do alcance das crianças.

23) Não force o seu equipamento. Utilize o podador somente dentro das condições indicadas. Para trabalho pesado, não utilize o aparelho com potência insuficiente. Não utilize o equipamento para qualquer outro propósito que não o especificado.

TERMOS DE GARANTIA

Modelo	Potência Máxima (Watts)	Aplicação / Uso	Garantia Contratual + Garantia Legal	Tempo total de garantia a contar da data da compra
PE50	600 W	Doméstico	9 meses + 90 dias	12 meses

A TRAMONTINA MULTI S.A. oferece garantia a este produto por ela comercializado contra qualquer defeito de fabricação pelo período total de 12 (doze) meses, sendo 09 (nove) meses de garantia contratual e 90 (noventa) dias de garantia legal, conforme estabelece o artigo 26 do Código de Defesa do Consumidor.

O prazo de contagem da garantia inicia-se com a emissão da Nota Fiscal de venda do equipamento, que deverá ser anexada ao presente termo, sendo que a garantia será válida somente mediante apresentação da nota fiscal de compra.

Dentro do prazo total de 12 meses, a TRAMONTINA MULTI S.A. compromete-se a reparar ou substituir gratuitamente as peças que, em condições normais de uso e manutenção e, segundo avaliação técnica, apresentem defeito de fabricação.

O comprador será responsável pelas despesas de embalagem e transporte até o Serviço Autorizado Tramontina mais próximo.

O comprador é responsável pelas revisões, manutenções e limpezas periódicas necessárias ao equipamento, bem como pela observação a todos os cuidados dispostos no manual de uso.

São situações não cobertas pela garantia:

- Danos causados pela não observância das orientações contidas neste manual;
- Danos causados por uso indevido do produto, tais como: sobrecarga do motor, tensão elétrica diferente do especificado para o equipamento.
- Peças danificadas pelo: desgaste natural, acidentes, uso e manutenção incorreta do aparelho ou imperícia do operador.
- Quando o equipamento apresentar sinais de violação, utilização de peças não originais ou ter sido consertado por pessoas não autorizadas pela Tramontina.
- Este produto está sujeito a modificações de especificações técnicas e de design sem aviso prévio do fabricante.

NOTA

TODAS AS PEÇAS COMPROVADAMENTE COM DEFEITO DE FABRICAÇÃO SERÃO SUBSTITUÍDAS SEM CUSTO, NÃO HAVENDO A TROCA DO EQUIPAMENTO.

Imagens meramente ilustrativas

Escritórios de Vendas

Bahia.....(71) 3215-8266	Porto Alegre.....(51) 2101-5000
Belém.....(91) 4009-7700	Recife.....(81) 3454-8800
Belo Horizonte.....(31) 3223-4026	Rio de Janeiro.....(21) 2224-5004
Curitiba.....(41) 2111-9110	São Paulo.....(11) 4197-1266
Goiânia.....(62) 3272-2100	

PE50

MORE ABOUT THE PRODUCT

Main Parts:

- 01** - Blade
- 02** - Front Handle Guard
- 03** - Front Handle Switch Lever
- 04** - Vents
- 05** - Rear Handle Switch Lever
- 06** - Cable Holder
- 07** - Plug
- 08** - Power Indicator
- 09** - Cutting Blade Protector
- 10** - Rotary Handle Button

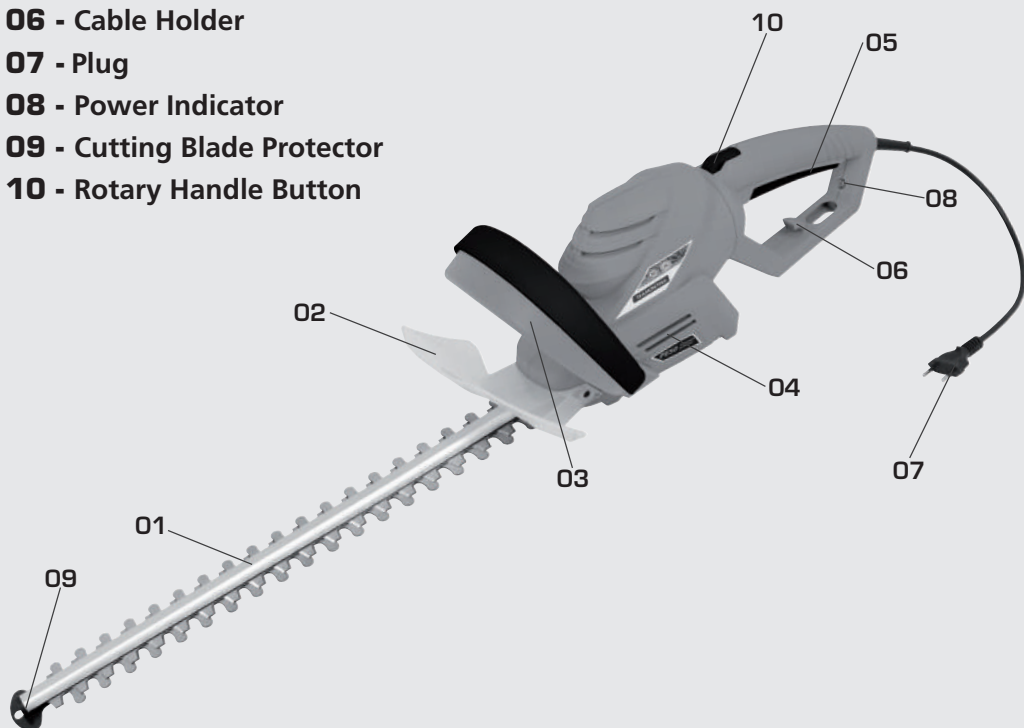

TECHNICAL FEATURES

MODEL	ELECTRIC TENSION	MAXIMUM POWER (WATTS)	BLADE LENGTH	CUTTING WIDTH	SWITCH
PE50	Monovolt 127 V / 220 V	600 W	500 mm	16 mm	Double starting switch

SYMBOLS

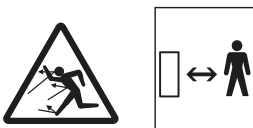

Keep bystanders away from the danger zone, which is about 15 meters away



Read the instruction manual before using your brush cutter



Turn off and disconnect the plug from the outlet before adjusting and cleaning the equipment, or if the power cord is twisted or damaged

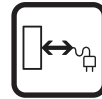

Keep power cord away from moving parts



Attention



Double insulation



Don't use or leave equipment in the rain



Use safety goggles



Risk of injury

QUICK GUIDE FOR USAGE

- Read the user and maintenance manual.
- Before turning on the equipment, check if the lawn mower's electric tension is set in accordance with the local electrical tension.
- Never work with the lawn mower under the rain or on wet grasses.
- The caliber of the electric cable must be in accordance with the table 1 "Power Cord Gauge" in this manual.

ASSEMBLY WARNING!

Pull out the power plug before carrying out any work on the equipment, and use only original parts.

Fit the front handle guard (Fig. 1, page 04)

Fit the front handle guard with two bolts (Fig. 2, page 04). Ensure that it is tight enough.

**WARNING!**

Do not use the equipment without the handle guard. Wear suitable clothing and work gloves when working with the equipment.

Extension cable

1) For tension relief of the cable, form a loop of the end of the extension cable (Fig. 03, page 04), and bring this through the opening at the handle (Fig. 04, page 04), and suspend in the hook at the grip (Fig. 05, page 04).

2) Connect the extension cable with the mains cable.

3) Connect the main voltage with the extension cable.

Power indicator

The power indicator (Fig. 06, page 05) is lighting up when the plug is connected with the power. If the light goes out, please check if the mains cable or the extension cable is plugged in or not.

Adjusting the rear handle

The PE50 trimmer is equipped with an adjustable rear handle. The handle can be set to four positions in addition to the default position. Simply select the position with which you are most comfortable working. For example, the handle can be turned 90° clockwise or anti-clockwise for cutting up or down. The 45° setting is ideal for shaping and round cuts.

Pressing the release button 1 (Fig. 07, page 05) will allow you to twist the handle clockwise or anti-clockwise to 45° or to 90° (Fig. 08, page 06), where you will hear it automatically click into place after releasing the button. The handle can be set only with the unit switched off.

**WARNING!**

Do not press the release button 1 (Fig. 07, page 05) and the rear handle switch lever 2 (Fig. 07, page 05) at the same time, as this will prevent you from being able to set the handle.

Form of usage

Read the user and maintenance manual.

Ensure that the mains voltage matches the information of the label.

Check that the blades are sharp. Ensure that the blades are sharpened whenever blunt, in order to avoid overstressing of the machine. Damages caused by cutting with blunt blades are not covered by the guarantee. The On/Off switch and the safety switch must not be held closed. They must switch off the motor when one is released. Should a switch be damaged, stop working with the equipment. Ensure that the mains voltage value matches the label on the equipment.

1) Trim first the sides then the top of the hedge.

2) To achieve an even cut on the sides, cut from bottom to top along the line of growth. Cutting from top to bottom causes small branches to splay, producing thin patches or holes.

3) To achieve an even cut on the top, extend a plumb line along the length of the hedge at the desired height.

4) Take care not to cut through objects like wires that might damage the blades or motor

5) Switch off the equipment immediately in the event that the blades are blocked by solid objects, pull out the power plug then remove the object.

6) Always work away from the mains power outlet. Set the cutting direction before starting work. Ensure that the power cable is kept well away from the working area. Never lay the cable over the hedge, where it could easily be caught up in the trimmer blades.

7) Avoid overstraining the equipment during work.

Table 1 Power Cord Gauge

Electric Hedge Trimmer PE50								
	10 m	20 m	30 m	40 m	50 m	60 m	80 m	100 m
Section in 127 V	2 x 1 mm ²	2 x 1 mm ²	2 x 1,5 mm ²	2 x 2,5 mm ²	2 x 2,5 mm ²	2 x 2,5 mm ²	2 x 4 mm ²	2 x 6 mm ²
Section in 220 V	2 x 1 mm ²	2 x 1 mm ²	2 x 1 mm ²	2 x 1 mm ²	2 x 1 mm ²	2 x 1 mm ²	2 x 1,5 mm ²	2 x 1,5 mm ²

Starting and stopping



WARNING!

Hold the hedge trimmer away from yourself using both hands. Stand in a secure and stable position.

Starting: Press and hold the rear handle switch lever 1 (Fig. 09, page 07). Squeeze the front handle switch lever 2 (Fig. 09, page 07).

Stopping: Release any of the switch levers 1 and 2 (Fig. 09, page 07).



WARNING!

Pull out the power plug immediately if the cable is damaged, badly twisted or has been completely cut through.

Intended use

The equipment is specified for use only for the cutting and trimming of hedges, bushes and ornamental shrubs in the private environment. Any other use that is not explicitly approved in these instructions may result in damage to the equipment and represent a serious danger to the user. The equipment is designed for use by adults. Do not use the hedge trimmer in the rain or on wet hedges. The manufacturer is not liable for damages caused by unspecified use or incorrect operation.

MAINTENANCE

- 1) Check over obvious defects such as loose, dislodged or damaged blade, loose fixings and worn or damaged components.
- 2) Check that the guards are undamaged and correctly fitted. Carry out necessary maintenance or repairs before using.
- 3) Do not use the unit if the blades are blunt or worn. This will overstress the motor and gearbox of the machine.

Blade maintenance

- 1) Wear gloves when handling or cleaning the cutting blade.
- 2) Always clean the cutting blade after operation and lubricate with protective spray. During longer cutting jobs, we recommend periodically lubricating the cutting blade with protective spray.
- 3) Visually check the condition of the cutting edges of the cutting blade. Check tightness of blade bolts. Ensure that the blade is covered with the blade protection supplied.

Cleaning and storage

- 1) Clean the exterior of the machine thoroughly using a soft brush and cloth after each use. Do not use water, solvents or polishes. Remove all debris etc.
- 2) Store the machine in a secure, dry place out of the reach of children.
- 3) Do not place other objects on top of the machine.

TROUBLESHOOTING

No power.

- Check the plug socket, cable, line and plug; where appropriate, have repaired through electrical specialist.
- Any of the parts are defective, such as On/Off switch, motor etc. Please contact an authorized service centre.

2) The hedge trimmer operates intermittently.

- Any of the two handle switches is defective. Please contact an authorized service centre.
- Power cable is damaged. Please contact an authorized service centre.
- Internal loose of electrical connection. Please contact an authorized service centre.
- On/Off switch defective. Please contact an authorized service centre.

3) Motor runs but blades remain stationary.

- Internal fault. Please contact an authorized service centre.

4) The blade is not working.

- Cutting blade blunt: Have blade sharpened.
- Cutting blade has dents. Have blade overhauled.
- Too much friction due to lack of lubricant. Apply lubricant spray.

WASTE DISPOSAL AND ENVIRONMENTAL PROTECTION

Be environmentally friendly. Return the tool, accessories and packaging to a recycling centre when you have finished with them. Electrical machines do not belong in domestic waste. Take the equipment to a waste disposal site. The plastic and metal parts that are used can be separated out into pure grade, which allows recycling.

BASIC SAFETY RULES

Before working with the equipment, familiarize yourself with all operating components. Practice handling the equipment and have the function, operation and working methods explained to you by an experienced user or specialist. Ensure that you can shut off the equipment immediately in an emergency. Inappropriate use of the device may result in serious injury.

- 1) The equipment is not to be used by children. Equally, it is prohibited for persons with incomplete knowledge of the operating instructions to work with the device. Laws and local regulations may determine a minimum age for use.
- 2) Allow no-one else to touch the equipment or the extension cord. Keep the equipment away from people, particularly children, and domestic animals. Interrupt work if people come near. Maintain a safety distance of 3 m around yourself.
- 3) Carefully inspect the area to be cut and remove all wires or other foreign bodies.
- 4) Use suitable working clothes and personal protective equipment! Protective goggles or eye protection, ear protection, boots or shoes with anti-slip soles and robust, long trousers as well as working gloves are to be worn as standard.
- 5) Do not wear long clothing or jewellery, as these may become caught in moving parts. Do not operate the equipment barefoot or when wearing open sandals.
- 6) Always guide the equipment with both hands.
- 7) Before switching on the equipment, ensure that it is in contact with no other objects. Switch off the equipment before moving to another working area.
- 8) Do not operate the equipment when tired or after taking alcohol or medication. Always take breaks in time. Work at a reasonable pace.
- 9) Do not work in rain, bad weather or in a damp environment. Work only if good lighting is available. Do not work with equipment that is damaged, incomplete or has been altered without the approval of the manufacturer.
- 10) Never use the equipment with defective protective equipment. Before use, check the safety status of the equipment, particularly the power cable, switch and protective cover.
- 11) Use the equipment only if all safety devices are in place.
- 12) Before use, check that the parts of the cutting equipment, e.g. such as knives or blade bolts are functioning correctly, not sticking and not damaged or severely worn. Work only with cutting equipment that is intact.
- 13) Use only spare parts and accessories supplied and recommended by the manufacturer.
- 14) Do not use the equipment near flammable liquids or gases. In case of non-observance, there is a risk of fire or explosion.
- 15) Protect the equipment against humidity. The equipment must not become damp and is not to be operated in a damp environment.
- 16) Never hold the equipment by the cutter bar and never hold the equipment by the safety device. Do not carry the equipment with your finger on the On/Off switch when it is connected to the mains.
- 17) Do not attempt to repair the equipment yourself. All work not indicated in these instructions is to be carried out only by service stations authorized by us.

- 18) Before each use, check the equipment, power cable and plug for damage, avoiding body contact with grounded parts (e.g. metal fences, metal posts).
- 19) To ensure safety, this product must be used with a power source that which requires a ground fault circuit interrupter (GFCI), with a rated current of less than 30mA. The purpose of this device is to protect the user from the risk of electrical shock (consult an electrician).
- 20) The operator or user is responsible for accidents or damages to other people or their property.
- 21) Always use the blade protection when transporting or during storage.
- 22) Store the equipment in a dry location and out of the reach of children.
- 23) Do not overload your equipment. Work only within the indicated range of performance. For heavy work, do not use a machine with insufficient power. Do not use your equipment for purposes other than those specified.

WARRANTY

Model	Maximum Power (Watts)	Application / use	Contract Warranty + Legal Warranty	Total warranty time from day of purchase
PE50	600 W	Domestic	9 months + 90 days	12 months

TRAMONTINA MULTI S.A. guarantees this product against any manufacturing defect for a period of 12 (twelve) months, of which 9 (nine) months are contractual warranty and 90 (ninety) days are legal warranty, according to article 26 of the Consumer Protection Code. The period of this warranty dates from the date of emission of the equipment sales receipt, which should be attached to this agreement, with the warranty only being valid on presentation of the sales receipt.

Within a total period of 12 months, TRAMONTINA MULTI S.A. undertakes to repair or replace parts free of charge which according to technical assessment display manufacturing defects under normal conditions of use and maintenance. The purchaser is responsible for shipping and packaging costs to the nearest Tramontina Authorised Service provider. The purchaser is responsible for the equipment's necessary periodical inspection, maintenance and cleaning, and also for observing all the care requirements in the user's manual.

The following are not covered by warranty:

- Damage caused by not following the guidance in this manual;
- Damage caused by improper use, such as: motor overload, electrical tension different from the one specified in the equipment, use of the equipment without protective skirt, lack of maintenance and improper use of the equipment.
- Parts damaged by natural wear, accident, incorrect use and maintenance of the equipment or operator misuse;
- Parts damage through unsuitable use or assembly not conforming to the instructions in this manual;
- Equipment displaying signs of tampering, use of non-original parts, or repair by people not authorised by Tramontina.

NOTE

ALL PARTS PROVEN WITH MANUFACTURING DEFECT WILL BE REPLACED WITHOUT COST, WITHOUT HAVING TO CHANGE THE EQUIPMENT.

PE50

CONOZCA EL PRODUCTO

Partes Principales:

- 01** - Lámina
- 02** - Protector de la Manija Delantera
- 03** - Palanca de Cambio de la Manija Delantera
- 04** - Ventilación
- 05** - Palanca de Cambio de la Manija Trasera
- 06** - Fija Cable
- 07** - Enchufe
- 08** - Indicador de Energía
- 09** - Protector de la Lámina
- 10** - Botón de la Manija Rotativa

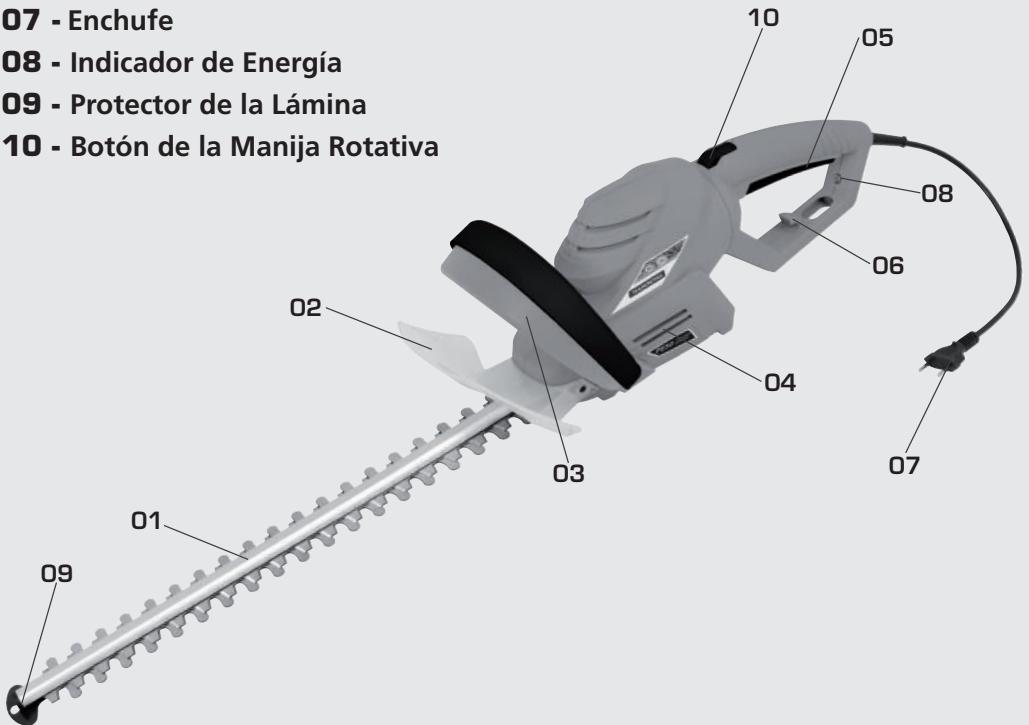

CARACTERÍSTICAS TÉCNICAS

MODELO	TENSIÓN ELÉCTRICA	POTENCIA MÁXIMA (WATTS)	LARGURA DE LA LÁMINA	ANCHO DE CORTE	INTERRUPTOR
PE50	Monovolt 127 V / 220 V	600 W	500 mm	16 mm	Interruptor de Doble Accionamiento

SYMBOLS

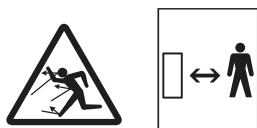

Mantener a otras personas fuera de la zona de peligro, que es de aproximadamente 15 metros



Antes de usar el equipo, lea el manual de instrucciones



Apague y saque el enchufe del tomacorriente antes de ajustar y limpiar el equipo o en caso que el cable de alimentación esté enrollado o dañado



Mantener el cable de alimentación alejado del conjunto de corte



Atención



Aislamiento doble



No use o deje el equipo en la lluvia



Usar lentes de protección



Riesgo de heridas

GUÍA RÁPIDA DE USO

- Lea el manual de uso y manutención.
- Antes de encender el equipo, verifique si el tensión eléctrica del cortador está de acuerdo con el tensión de la red eléctrica.
- Nunca trabaje con el cortador bajo la lluvia o en céspedes mojados.
- El espesor del cable eléctrico debe estar de acuerdo a la tabla 1 "Norma del cable eléctrico" en esto manual.

ADVERTENCIA DE MONTAJE

Tire el enchufe antes de ejecutar cualquier trabajo en el equipo y use solamente repuestos originales.

Encaje la protección de la manija delantera (Fig. 01, pág. 04)

Encaje la protección de la manija delantera con los dos tornillos (Fig. 02, pág. 04). Cerciórese de que esté bien apretada.

**ADVERTENCIA**

No use el equipo sin la protección de la manija delantera. Use ropa adecuada y guantes de trabajo cuando trabaje con el equipo.

Cable de extensión

1) Para aliviar la tensión del cable, haga una vuelta en la punta del cable de extensión 1 (Fig. 03, pág.05), y pásela por el agujero de la manija (Fig. 05, pág. 04) y suspéndala en el gancho 2 (Fig. 04, pág. 05) de la manopla. Conecte el cable de la extensión al cable de alimentación. Conecte el cable de la extensión al tomacorrientes de alimentación.

Indicador de energía

El indicador de energía 1 (Fig. 06, pág. 05) se prende cuando el enchufe se conecta a la energía. Si la luz se apaga, por favor, revise si el cable de alimentación o el cable de extensión están enchufados o no.

Ajuste de la manija trasera

El podador PE50 está equipado con una manija trasera regulable. La manija se puede instalar en cuatro posiciones además de la posición estándar. Simplemente elija la posición en la que se sienta más cómodo para trabajar. Por ejemplo, la manija puede girarse 90° hacia la derecha para cortar arriba o abajo. El regulado a 45° es ideal para dar forma y hacer cortes redondos.

Al apretar el botón de liberación 1 (Fig.07, pág. 05), usted podrá girar la manija hacia la derecha o hacia la izquierda a 45 ó 90° (Fig. 08, pág. 06), cuando escuchará un clic al encajarse después de soltar el botón. La manija sólo se puede regular con la unidad apagada.

**ADVERTENCIA**

No apriete el botón de liberación 1 (Fig. 07, pág. 05), y la palanca de cambio de la manija trasera 2 (Fig. 07, pág. 05), al mismo tiempo porque evitará que usted pueda instalar la manija.

Trabajando con el podador eléctrico

Por favor, lea todas las instrucciones de seguridad y operación cuidadosamente antes de usar esta herramienta.

Antes de encender el equipo, verifique si el tensión eléctrica del cortador está de acuerdo con el tensión de la red eléctrica. Cerciórese de que el equipo esté funcionando antes de cada uso. La llave de encendido y la llave de seguridad no deben dejarse cerradas. Deben apagar el motor cuando una de ellas se libere. Si una llave se avería, pare de trabajar con el equipo. Cerciórese de que el voltaje de la red sea el mismo que el de la etiqueta del equipo.

Durante la poda, cerciórese de no tocar objetos, tales como cercas de alambre o troncos de plantas. Eso puede causarle daños a la barra de corte.

1) Primero corte los lados, después la parte superior de la cerca.

2) Para conseguir un corte parejo de los dos lados, corte desde la parte de abajo hacia la parte de arriba a lo largo de la línea de crecimiento. Si se corte de arriba hacia abajo, las ramas pequeñas se abren dejando remiendos finos o agujeros.

3) Para conseguir un corte parejo en la parte superior, extienda un hilo de guía a lo largo de la cerca a la altura deseada.

4) Tenga cuidado de no cortar objetos como alambres que puedan perjudicar las láminas o el motor.

5) Apague el equipo inmediatamente en caso de que las láminas se tranquilen en objetos sólidos; desenchúfelo y después retire el objeto.

6) Siempre trabaje alejado del tomacorrientes de alimentación. Establezca la dirección de corte antes de comenzar a trabajar. Cerciórese de que el cable de alimentación se mantenga lejos del área de trabajo. Nunca deje el cable sobre la cerca, donde puede ser fácilmente enganchado por las láminas del podador.

7) Evite sobrecargar el equipo durante el trabajo.

Tabla 1 Norma del Cable Eléctrico

Electric Hedge Trimmer PE50								
	10 m	20 m	30 m	40 m	50 m	60 m	80 m	100 m
Sección en 127 V	2 x 1 mm ²	2 x 1 mm ²	2 x 1,5 mm ²	2 x 2,5 mm ²	2 x 2,5 mm ²	2 x 2,5 mm ²	2 x 4 mm ²	2 x 6 mm ²
Sección en 220 V	2 x 1 mm ²	2 x 1 mm ²	2 x 1 mm ²	2 x 1 mm ²	2 x 1 mm ²	2 x 1 mm ²	2 x 1,5 mm ²	2 x 1,5 mm ²

Encendido y apagado**ADVERTENCIA**

Mantener el podador alejado de sí mismo usando las dos manos. Mantenerse en pie en una posición estable y segura.

Arranque: presionar y mantener apretada la palanca de la llave de la manija trasera 1 (Fig. 09, pág. 07). Presionar la palanca de la llave de la manija delantera 2 (Fig. 09, pág. 07). Apagado: soltar cualquiera de las palancas de la llave 1 y 2.

**ADVERTENCIA**

Desenchufe el equipo inmediatamente si el cable estuviese averiado, muy torcido o completamente partido.

Aplicación

El equipo se especifica para uso exclusivo para cortar y empajar cercas, arbustos y arbustos ornamentales en ambientes privados. Cualquiera otro uso que no esté explícitamente aprobado en estas instrucciones puede causar daños al equipo y representar graves peligros para el usuario. El equipo está proyectado para ser usado por adultos. Adolescentes con más de 16 años pueden usar el equipo solamente bajo supervisión de un adulto. No use el podador bajo lluvia o en cercas húmedas. El fabricante no se responsabiliza por daños causados por el uso no especificado u operación incorrecta. El aparato corta ramas con un máximo de 16 mm de espesor. Muévelo hacia adelante gradual y suavemente para garantizar un corte parejo.

MANTENIMIENTO

- 1) Verifique si no existen defectos obvios como láminas flojas, fuera de lugar o averiadas, conexiones flojas y desgastadas o componentes averiados.
- 2) Revise las protecciones para ver si están enteras y correctamente encajadas. Antes de usar, ejecute el mantenimiento y reparaciones necesarias.
- 3) No use la unidad si las láminas están ciegas o gastadas. Eso sobrecargará el motor y la caja de cambio de la máquina.

Mantenimiento de la lámina

- 1) Use guantes cuando maneje o limpie la lámina de corte.
- 2) Siempre limpie la lámina de corte después de la operación y lubríquela con un spray protector. Durante trabajos de corte más largos, recomendamos lubricar periódicamente la lámina de corte con spray protector.
- 3) Revise visualmente las condiciones de los bordes de corte de la lámina de corte. Revise el ajuste de los tornillos de la lámina.

Limpieza y almacenaje

- 1) Limpie la parte de afuera de la máquina cuidadosamente usando un cepillo blando y un paño después de cada uso. No use agua, solventes o pulidores. Retire todos los residuos, etc.
- 2) Cerciórese de que la lámina esté cubierta con la protección de la lámina que viene con el equipo.
- 3) Guarde la máquina en un sitio seguro, seco y fuera del alcance de los niños. No deje otros objetos sobre la máquina.

RESOLUCIÓN DE PROBLEMAS

1) Sin energía.

- Revise el tomacorrientes, el cable, la red y el enchufe; conforme el caso hágalo reparar por un electricista especializado.
- Si alguna de las partes tuviese algún defecto, tal como la llave de encendido, el motor, etc., por favor, entre en contacto con un centro de servicios autorizado.

2) El podador funciona intermitentemente.

- Alguna de las dos llaves de las manijas está defectuosa. Por favor, entre en contacto con un centro de servicios autorizado.
- El cable de alimentación está dañado. Por favor, entre en contacto con un centro de servicios autorizado.
- Pérdida interna de conexión eléctrica. Por favor, entre en contacto con un centro de servicios autorizado.
- La llave de encendido está defectuosa. Por favor, entre en contacto con un centro de servicios autorizado.

3) El motor funciona pero las láminas quedan paradas.

- Falla interna. Por favor, entre en contacto con un centro de servicios autorizado.

4) La lámina no está funcionando.

- Lámina de corte ciega: hacer afilar la lámina.
- Lámina de corte tiene rebajes en el filo. Hacer inspeccionar la lámina.
- Exceso de fricción por falta de lubricante. Aplicar lubricante en spray.

DISPOSICIÓN DE DESECHOS Y PROTECCIÓN AMBIENTAL

Sea ambientalmente responsable. Devuelva la herramienta, accesorios y embalajes a un centro de reciclaje cuando no sirvan más. Las máquinas eléctricas no son basura doméstica. Lleve el equipo a un lugar de desecho de residuos. Las piezas plásticas y metálicas usadas se pueden separar en componentes puros, lo que permite reciclarlos.

NORMAS BÁSICAS DE SEGURIDAD

Antes de trabajar con el equipo, familiarícese con todos los componentes operacionales. Practique el manejo del equipo y pídale a un usuario con experiencia o a un especialista que le explique el funcionamiento, operación y métodos de trabajo. Cerciórese de que pueda apagar el equipo inmediatamente en caso de emergencia. El uso inadecuado del equipo puede provocar lesiones graves.

- 1) El equipo no debe ser usado por niños. También está prohibido que personas que tengan conocimientos incompletos de las instrucciones de operación trabajen con el equipo. Las leyes y reglamentos locales pueden determinar una edad mínima para el uso.
- 2) No deje que nadie más toque el equipo o la extensión. Mantenga el equipo lejos del alcance de personas, particularmente de niños y animales domésticos. Interrumpa el trabajo cuando se acerque alguna persona. Mantenga una distancia de seguridad mínima de 3 metros a su alrededor.
- 3) Inspeccione cuidadosamente el área que se vaya a cortar y retire alambres u otros cuerpos extraños.
- 4) Use ropas y equipos de protección personal adecuados. Como norma se debe usar lentes o protección para los ojos, protección auricular, botas o zapatos con suela antideslizante y resistente, pantalones largos y guantes de trabajo.
- 5) No use ropas largas o joyas, porque se pueden enganchar en las piezas móviles. No opere el equipo descalzo o usando sandalias abiertas.

- 6) Siempre sujete el equipo con las dos manos.
- 7) Antes de prender el equipo, cerciórese de que no esté en contacto con otros objetos. Apague el equipo antes de moverse a otra área de trabajo.
- 8) No opere el equipo cuando esté cansado o después de tomar bebidas alcohólicas o remedios. Siempre haga intervalos. Trabaje a un ritmo razonable.
- 9) No trabaje bajo la lluvia, mal tiempo o en ambientes húmedos. Trabaje solamente si tiene una buena luz disponible.
- 10) No trabaje con el equipo si está averiado, incompleto o si fue alterado sin aprobación del fabricante. Nunca use el equipo con equipos de protección defectuosos. Antes de usarlo, revise el estado de seguridad del equipo, particularmente el cable, la llave y la tapa de protección.
- 11) Use el equipo solamente si todos los dispositivos de seguridad están en su debido lugar.
- 12) Antes del uso, revise si las partes del equipo cortante, por ejemplo, tornillos de las navajas o de la lámina están funcionando correctamente, sin trancarse y sin estar averiadas o gravemente desgastadas. Solamente trabaje con equipos de corte intactos.
- 13) Use solamente repuestos y accesorios adquiridos y recomendados por el fabricante.
- 14) No use el equipo cerca de líquidos o gases inflamables. En caso de no observación de estas instrucciones, existen riesgos de incendio o explosión.
- 15) Proteja el equipo de la humedad. El equipo no debe humedecerse y no se debe operar en un ambiente húmedo.
- 16) Nunca sujete el equipo por la barra de corte y nunca lo sujete por el dispositivo de seguridad. No transporte el equipo con su dedo en la llave prenda/apaga cuando la máquina esté conectada al tomacorrientes.
- 17) No intente reparar el equipo solo. Cualquier trabajo no indicado en estas instrucciones tiene que ser ejecutado por puestos de servicio autorizados por nosotros.
- 18) Antes de cada uso, revise el equipo, el cable de alimentación y el enchufe, verificando si no están averiados, evitando el contacto del cuerpo con las partes conectadas a tierra (por ejemplo, cercas metálicas, postes metálicos).
- 19) Para mayor seguridad, se recomienda alimentar el equipo en una red eléctrica que pide que exista un dispositivo de corriente residual (RCD), con ajuste de corriente inferior a 30mA. La función del dispositivo es proteger al usuario contra riesgos de descarga eléctrica (consulte un electricista).
- 20) El operador o usuario es responsable por accidentes o daños a otras personas o a su propiedad.
- 21) Siempre use la protección de la lámina cuando lo transporte o durante el almacenamiento.
- 22) Guarde el equipo en un sitio seco y fuera del alcance de los niños.
- 23) No sobrecargue su equipo. Trabaje solamente dentro de la gama de desempeño indicada. Para trabajos pesados, no use la máquina con energía insuficiente. No use su equipo para fines diferentes a los que especificados.

WARRANTY

Modelo	Potencia (Watts)	Aplicación/Usó	Garantía contractual + Garantía legal	Tiempo total de garantía a partir de la fecha de compra
PE50	600 W	Doméstico	9 meses + 90 días	12 meses

TRAMONTINA MULTI S.A. ofrece garantía de este producto que comercializa contra cualquier defecto de fabricación, durante un período de 12 (doce) meses, siendo 9 (nueve) meses de garantía contractual y 90 (noventa) días de garantía legal, conforme lo que establece el artículo 26 del Código de Defensa del Consumidor.

El plazo de la garantía comienza en la fecha de emisión de la boleta de venta del equipo, que se debe anexar a este término, siendo que la garantía solamente será válida mediante presentación de la boleta de compra.

Dentro del plazo total de 12 meses, TRAMONTINA MULTI S.A. se compromete a reparar o reemplazar gratuitamente las piezas que, en condiciones normales de uso y manutención y, de acuerdo a la evaluación técnica, presenten defectos de fabricación.

El comprador será responsable por los gastos de embalaje y transporte hasta el Servicio Autorizado Tramontina más cercano.

El comprador es responsable por las revisiones, manutenciones y limpiezas periódicas necesarias para el equipo, como de todos los cuidados dispuestos en el manual de uso.

Son situaciones no cubiertas por la garantía:

- Daños causados por falta de observación de las orientaciones contenidas en este manual;
- Daños causados por la utilización indebida del producto, tales como: sobrecarga del motor, tensión eléctrica diferente a la especificada en el equipo, utilización del equipo sin el saledizo de protección, hilo de nylon con diámetro diferente al recomendado, falta de mantenimiento y utilización indebida del equipo;
- Piezas con daños causados por desgaste natural, accidentes, uso y manutención incorrecta del equipo o falta de pericia del operador;
- Piezas con daños por montaje o uso indebido que no cumplan las indicaciones de este manual;
- Cuando el equipo presente señales de violación, utilización de piezas no originales o de haber sido reparado por personas no autorizadas por Tramontina.

NOTA:

TODAS LAS PIEZAS COMPROBADAMENTE CON DEFECTO DE FABRICACIÓN SERÁN SUSTITUIDAS SIN COSTO, NO HABIENDO EL CAMBIO DEL EQUIPO.

TRAMONTINA

Certificado de Garantia (para uso da exportação)

Guarantee Certificate (for export use)

Certificado de Garabτία (para el uso de la exportación)

Nº Nota Fiscal / Invoice Number / Nº de Factura:

Nº de série / Serial Number / Nº de serie:

Data da Compra / Purchase Date / Fecha de Compra:

Modelo do Equipamento - Referência /

Modelo del Equipamiento - Referencia:

Tensão / Tension / Tensión:

Carimbo ou nome do vendedor /

Seal or shop (seller) data / Sello o nombre del punto de venta

***A garantia será válida somente com a apresentação deste certificado preenchido por completo.**

*Guarantee is valid only presenting this certificate completely filled in.

*La garantía solamente será validada con la presentación del presente certificado llenado en su totalidad.



TRAMONTINA

Registro da Revenda

Shop (Seller) Register
Registro dell Punto de Venta

Nº Nota Fiscal /

Invoice Number / Nº de Factura:

Nº de série / Serial Number / Nº de serie:

Data da Compra /

Purchase Date / Fecha de Compra:

Nome e Sobrenome /

Complete Name / Nombre y Apellido

Cidade e Estado /

City and State/Province / Ciudad y Estado:

Nº de Telefone /

Telephone Number / Nº de teléfono:

***A garantia será válida somente com a apresentação deste certificado preenchido por completo.**

*Guarantee is valid only presenting this certificate completely filled in.

*La garantía solamente será validada con la presentación del presente certificado llenado en su totalidad.





TRAMONTINA

TRAMONTINA MULTI S.A.
Rod. RSC 470 - Km 230 - CEP 95185-000
Carlos Barbosa - RS - Brasil
Tel.: +55 (54) 3461-8250
SAC.: +55 (54) 3461-8295
CNPJ 88.037.668/0001-54
www.tramontina.com
Fabricado na China
Made in China - Hecho en China