



**intelbras**

**CF 4000**

**MANUAL DO USUÁRIO**

# intelbras

## CF 4000

### **Celular fixo GSM Modelo CF 4000**

Parabéns, você acaba de adquirir um produto com a qualidade e segurança Intelbras.

Para usar o celular fixo GSM CF 4000, é necessário inserir um cartão SIM válido fornecido por uma operadora. O cartão SIM contém suas informações de usuário e pode ser usado para armazenamento das informações de seus contatos, chamadas, mensagens, etc.

Este telefone opera em rede GSM de 850/900/1800/1900 MHz. Verifique compatibilidade com a frequência de sua operadora.

Antes de configurar e operar seu telefone, recomendamos que você leia com atenção este manual.

# Índice

<b>Especificações técnicas</b> .....	<b>5</b>
Telefone.....	5
Adaptador AC/DC.....	5
Bateria.....	5
<b>Homologação Anatel</b> .....	<b>5</b>
<b>Compatibilidade com operadoras</b> .....	<b>6</b>
<b>Características</b> .....	<b>6</b>
<b>Cuidados e segurança</b> .....	<b>7</b>
<b>Produto</b> .....	<b>9</b>
Visão frontal.....	9
Visão posterior.....	10
Teclas.....	10
Ícones.....	11
<b>Códigos de segurança</b> .....	<b>11</b>
Código PIN .....	11
Código PIN2.....	12
Código PUK.....	12
Código PUK2 .....	12
Código de bloqueio do telefone.....	12
<b>Instalação</b> .....	<b>12</b>
Instalação do cartão SIM e da bateria .....	13
Instalação do adaptador AC/DC.....	15
Instalação em parede.....	15
<b>Operações básicas</b> .....	<b>15</b>
Ligar o telefone .....	15
Desligar o telefone.....	16
Ajustar hora .....	16
Ajustar data.....	16
Realizar uma chamada .....	16
Receber uma chamada.....	17
Recusar uma chamada .....	18
Encerrar uma chamada .....	18
Opções durante chamadas.....	18
<b>Conexão GPRS</b> .....	<b>19</b>

<b>Métodos de entrada .....</b>	<b>19</b>
Numérico .....	20
Multitap Abc, ABC e abc.....	20
Caracteres das teclas .....	20
<b>Bloquear teclado .....</b>	<b>21</b>
<b>Modo silencioso.....</b>	<b>21</b>
<b>Menu.....</b>	<b>21</b>
Estrutura .....	22
<b>Contatos .....</b>	<b>24</b>
Visualizar contatos .....	24
Adicionar novo contato.....	24
<b>Mensagens .....</b>	<b>27</b>
Nova mensagem.....	28
Caixa de entrada .....	28
Rascunhos.....	29
Caixa de saída .....	29
Enviadas.....	29
Apagar .....	30
Modelos de SMS .....	30
Definições de SMS.....	30
Mensagem de difusão .....	32
Caixa postal.....	32
<b>Chamadas.....</b>	<b>33</b>
Verificar chamadas perdidas, recebidas ou realizadas.....	33
Apagar histórico de chamadas.....	34
<b>Configurações .....</b>	<b>34</b>
Telefone.....	34
Chamada .....	36
Toque .....	38
Rede.....	40
Segurança .....	40
<b>Aplicações .....</b>	<b>42</b>
Alarme .....	42
Calculadora .....	43
Calendário.....	43
Banda e intensidade de sinal .....	43
<b>Serviços operadora (STK).....</b>	<b>44</b>
<b>Termo de garantia .....</b>	<b>45</b>

---

## Especificações técnicas

### Telefone

Peso (com bateria, antena e fone)	680 g
Dimensões (C x L x A)	200 x 195 x 85 mm
Frequência de operação	850/900/1800/1900 MHz
Alimentação	4,6 VDC
Ganho da antena	2 dB
Conector da antena	TNC fêmea

### Adaptador AC/DC

Entrada	100-240 VAC 50/60
Saída	4,6 VDC

### Bateria

Tipo de bateria	3,6 V Ni-MH
Capacidade	800 mAh
Tempo de conversação	60 a 100 min
Tempo de repouso	12 a 24 h

**Obs.:** as condições de operação real dependem do ambiente de rede, do cartão SIM e do comportamento do usuário.

---

## Homologação Anatel



Potência máxima de transmissão: 1,469 W (GSM 850 MHz), 1,469 W (GSM 900 MHz), 0,693 W (GPRS 1800 MHz), 0,693 W (GSM 1900 MHz), 1,368 W (GPRS 850 MHz), 1,368 W (GPRS 900 MHz), 0,736 W (GPRS 1800 MHz), 0,736 W (GPRS 1900 MHz).

Para mais informações, consulte o site da Anatel: [www.anatel.gov.br](http://www.anatel.gov.br)

---

## Compatibilidade com operadoras

Para utilizar o celular fixo GSM CF 4000, é necessário inserir um cartão SIM válido, fornecido por uma operadora de telefonia móvel.

---

## Características

- Sinal de linha.
- Forma de telefone de escritório.
- Uso em mesa ou parede.
- Display luminoso.
- Bateria recarregável.
- Viva-voz.
- Identificação de chamadas.
- Registro de chamadas (20 perdidas, 20 recebidas e 20 realizadas).
- Agenda para 200 contatos.
- Discagem rápida.
- Discagem automática.
- Operação como modem GPRS.
- Bloqueio do cartão SIM e do telefone.
- Bilíngue: português e inglês.
- Calendário.
- Calculadora.
- Alarme.
- Desvio de chamadas\*.
- Mensagem de texto\*.

\* *Consulte a operadora.*

---

## Cuidados e segurança



Utilize somente adaptadores AC/DC originais Intelbras apropriados para o telefone. O uso de outro adaptador pode ser perigoso e invalidar a garantia do telefone. A tensão elétrica da rede deve ser exatamente aquela indicada na etiqueta do adaptador.



Este telefone é um transmissor de rádio que pode interferir em equipamentos eletrônicos de uso médico, como aparelhos auditivos, marca-passos, bombas de insulina, etc. É recomendado que seja mantida uma distância de 20 cm entre a antena do telefone e implantes.



Este modelo de telefone foi testado e atende as orientações de exposição a radiofrequências quando utilizado:

**Contra o ouvido:** ao fazer ou receber uma chamada telefônica, levante o fone como se fosse um telefone comum. Para manter conformidade com as pautas da exposição à energia de RF, certifique-se de que a antena do telefone esteja pelo menos a 20 cm de seu corpo.

**Operação com dados:** enquanto estiver transmitindo dados, certifique-se de que a antena do telefone esteja pelo menos a 20 cm de seu corpo.

### Cuidados com o telefone

- Nunca tente desmontar o telefone.
- Não use o telefone em áreas úmidas e proteja-o de líquidos e outras misturas.
- Não exponha o telefone a temperaturas abaixo de -20 °C e acima de 55 °C.
- Não deixe o telefone ao alcance de crianças pequenas (certas partes removíveis podem ser acidentalmente ingeridas).
- Não segure a antena quando o telefone estiver em uso, pois isso afeta a qualidade da chamada e pode fazer com que o telefone opere em um nível de potência mais alto que o necessário.

## ***Cuidados com a bateria***

- Utilize somente baterias originais Intelbras apropriadas para o telefone. Utilizar outra bateria, além de perigoso, compromete a performance do produto e poderá invalidar a garantia do telefone.
- Use a bateria para seu propósito original, não provoque curto-circuito e não utilize a bateria se estiver danificada.
- Mantenha sempre o telefone em ambientes com temperatura entre -20 °C e 55 °C, pois sua bateria não terá o desempenho adequado e terá vida reduzida em caso de exposição a temperaturas extremas.
- Caso note alguma irregularidade com a bateria, por exemplo, aquecimento, deformação ou aumento de volume, procure uma assistência técnica autorizada Intelbras.

## ***Preservação do meio ambiente***



O ícone de lixeira cancelada afixado ao produto significa que ele pertence a uma família de equipamentos eletroeletrônicos. Para promover a reciclagem, recuperação de resíduos de equipamentos eletroeletrônicos (WEEE) e ao mesmo tempo proteger o ambiente, as baterias devem ser entregues a uma assistência técnica autorizada da Intelbras ou a outro ponto de coleta após sua vida útil para que o seu descarte seja feito de forma adequada.



Para facilitar a reciclagem da embalagem, informe-se sobre as regras locais de coleta deste tipo de material.



# Produto

## Visão frontal

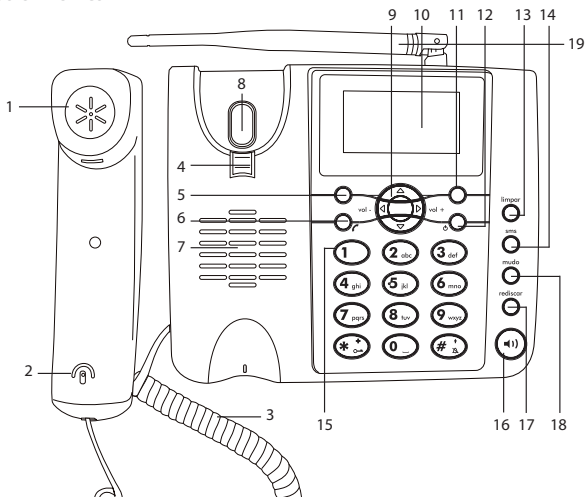

- |   |                              |
|---|------------------------------|
| 1. Recepção de áudio                    | 11. Tecla de seleção direita |
| 2. Microfone                            | 12. Tecla ligar/desligar     |
| 3. Cabo espiral                         | 13. Tecla limpar             |
| 4. Trava do fone*                       | 14. Tecla SMS                |
| 5. Tecla de seleção esquerda            | 15. Teclas alfanuméricas     |
| 6. Tecla discar                         | 16. Tecla viva-voz           |
| 7. Alto-falante do viva-voz e campainha | 17. Tecla rediscar           |
| 8. Gancho                               | 18. Tecla mudo               |
| 9. Teclas de navegação                  | 19. Antena                   |
| 10. Display                             |                              |

\* Quando instalado na parede, a trava deve ser invertida para fixar melhor o fone.

## Visão posterior

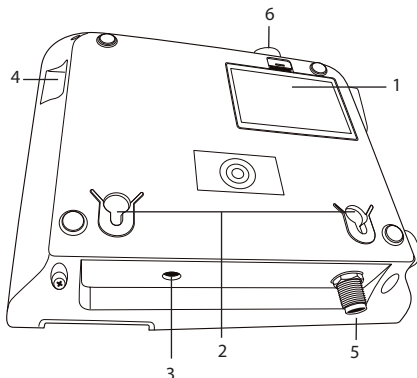

1. Compartimento para cartão SIM e bateria
2. Suportes para fixação em parede
3. Conector para alimentação
4. Conector para cabo de dados (para comunicar com modem via porta USB)
5. Conector da antena (compatível com antena externa de alto ganho)
6. Microfone do Viva-voz

*Para informações de instalação e configuração, acesse [www.intelbras.com.br](http://www.intelbras.com.br).*

## Teclas

- **Teclas de seleção esquerda/direita:** ativam as funções exibidas no canto inferior esquerdo/direito do display. Em modo repouso, pressione a tecla de seleção esquerda para acessar o menu principal e a tecla de seleção direita para acessar sua lista de contatos.
- **Teclas de navegação ▲ ▼ ◀ ▶:** movem o cursor para as quatro direções. Usadas para navegar em menus, submenus e opções. Em modo conversação, pressione as teclas de navegação para direita/esquerda para aumentar/diminuir o volume da chamada.

- **Tecla discar** (Ⓡ): realiza chamadas. Em modo repouso, pressione esta tecla para exibir a lista de chamadas recentes.
- **Tecla ligar/desligar** (Ⓞ): para ligar ou desligar o telefone.
- **Teclas alfanuméricas:** usadas para realizar chamadas e inserir números, letras ou caracteres ao digitar textos no modo de edição. Em modo repouso, podem ser usadas para discagem rápida de números pré-configurados. Para configurar estes números, consulte o item *Discagem rápida* na seção *Contatos*.
- **Tecla limpar:** em modo edição, pressione brevemente para apagar o último caractere digitado ou mantenha pressionada para apagar todos os caracteres digitados.
- **Tecla SMS:** em modo repouso, pressione para acessar o menu *Caixa de entrada*.
- **Tecla mudo:** em modo conversação, pressione para ativar/desativar a transmissão do áudio de sua voz.
- **Tecla rediscar:** em modo repouso, pressione para rediscar o último número discado.
- **Tecla viva-voz:** em modo repouso ou conversação, pressione (Ⓜ) para ligar/desligar o viva-voz.

## Ícones

	Nível de carga na bateria.
	Intensidade do sinal.
	Mensagem de texto não lida.
	Silencioso ativado.
	Chamadas perdidas.
	Alarme ativado.
	Desvio de chamada ativado.

## Códigos de segurança

### Código PIN

É o código de identidade pessoal do seu cartão SIM, normalmente fornecido pela operadora junto com o cartão SIM. Se o PIN for digitado incorretamente por três vezes seguidas, o cartão SIM será bloqueado e será necessário digitar o PUK para desbloqueá-lo. Para mais informações, consulte sua operadora.

## Código PIN2

O PIN2 normalmente é fornecido pela operadora e serve para habilitar algumas funções. Se o PIN2 for digitado incorretamente por três vezes seguidas, será necessário digitar o PUK2 para desbloqueá-lo. Para mais informações, consulte sua operadora.

## Código PUK

Para a troca do PIN bloqueado, é necessário o PUK (código privado de desbloqueio). O PUK normalmente é fornecido pela operadora juntamente com o cartão SIM. Na perda deste código, solicite-o à sua operadora.

## Código PUK2

O código PUK2 normalmente é fornecido pela operadora e é necessário para desbloquear o código PIN2 bloqueado.

## Código de bloqueio do telefone

O código de bloqueio do telefone pode evitar que outros usem o telefone sem autorização (padrão de fábrica: 1234). Para proteger as informações pessoais, modifique-o assim que possível.

**Obs.:** para configuração desses códigos, consulte o item Segurança na seção Configurações.

---

## Instalação

No local onde o produto for instalado deve haver um nível mínimo de -102 dBm, para que seja possível receber e realizar chamadas.

Para instalar o CF 4000, siga o procedimento:

1. Conecte o cabo espiral ao fone e à base;

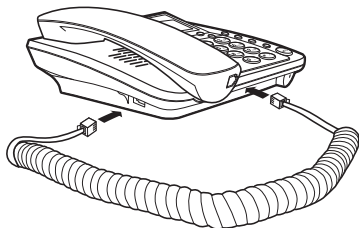

2. Conecte a antena ao telefone.

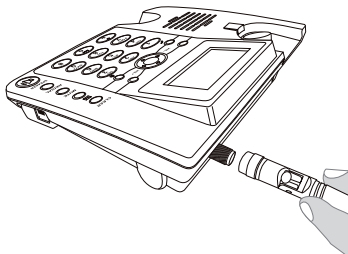

## Instalação do cartão SIM e da bateria

1. Remova a tampa do compartimento para bateria;

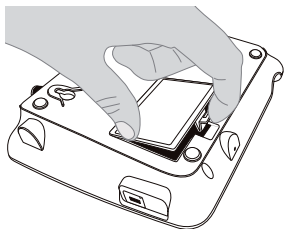

2. Insira o cartão SIM em seu compartimento. Observe atentamente o baixo relevo com o formato do cartão SIM, encaixe-o e deslize-o até que seja posicionado corretamente;

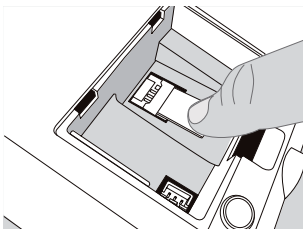

**Obs.:** riscos e dobras podem danificar o cartão SIM. Tenha cuidado ao inserir, remover e guardar o cartão. Caso seja necessário remover o cartão SIM é necessário que o aparelho esteja desligado.

3. Conecte a bateria ao telefone, certifique-se de conectar os terminais corretamente.

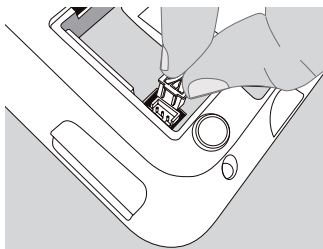

4. Insira a bateria em seu compartimento;

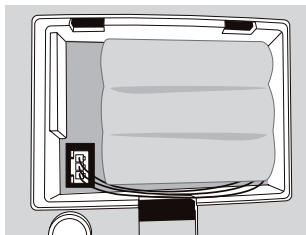

5. Recoloque a tampa.

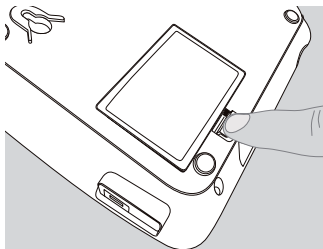

**Obs.:** a bateria é um apoio para emergências em caso de falta momentânea de energia elétrica. Não opere o telefone sem ter o adaptador AC/DC conectado.

## Instalação do adaptador AC/DC

1. Conecte o adaptador AC/DC ao telefone e à tomada elétrica. Este deve ficar constantemente conectado à rede elétrica para seu perfeito funcionamento;
2. Pressione por 3 segundos o botão ;

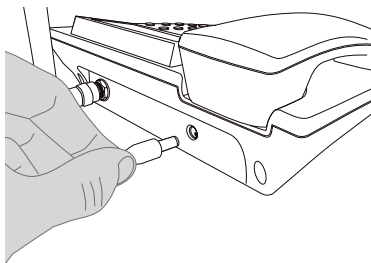

3. Com a bateria instalada e descarregada, o ícone de energia da bateria irá oscilar indicando que ela está sendo carregada;
4. Ao final da recarga, o ícone de energia de bateria deixará de oscilar indicando carga completa. Mantenha o adaptador AC/DC conectado, pois a bateria é uma fonte de energia alternativa.



## Instalação em parede

Para instalar o CF 4000 na parede, alinhe os suportes nos parafusos fixados na parede e empurre o telefone para baixo até que este esteja firme.

---

## Operações básicas

### Ligar o telefone

1. Mantenha pressionada a tecla  por 5 segundos;
2. Caso o cartão SIM não esteja instalado ou esteja instalado incorretamente, será exibida a mensagem "Inserir SIM". Nesse caso, pressione por 5 segundos a tecla  para desligar e instalar corretamente o cartão SIM;

3. Se o código de bloqueio do telefone estiver ativado, o telefone irá ligar em modo emergência. Digite o código de desbloqueio e selecione *Ok* para desbloqueio;
4. Se o cartão SIM estiver protegido pelo PIN, digite o PIN correto e selecione *Ok* para desbloqueio;
5. Se o cartão SIM estiver bloqueado, digite o PUK correto e selecione *Ok* para desbloqueio;
6. Ao ligar o telefone, será iniciada uma busca automática de rede. O nome da rede e o nível do sinal serão exibidos no display.

## Desligar o telefone

Para desligar o telefone, em modo repouso, mantenha pressionada a tecla  por 5 segundos.

## Ajustar hora

1. Em modo repouso, acesse *Menu>Configurações>Telefone>Hora e Data>Ajustar data/hora*;
2. Digite a hora desejada e pressione *Ok*.

## Ajustar data

1. Em modo repouso, acesse *Menu>Configurações>Telefone>Hora e Data>Ajustar data/hora*;
2. Pressione a tecla de navegação ▼ para alterar a data;
3. Digite a data desejada e pressione *Ok*.

## Realizar uma chamada

1. Retire o fone do gancho e aguarde o tom de discar;
2. Digite o número desejado (incluindo CSP\*, DDD e DDI quando necessários), pressione a tecla *limpar* para excluir dígitos errados;
3. Pressione a tecla  ou selecione *Discar* para realizar chamada, ou aguarde a discagem automática. Para configurar a discagem automática, consulte o item *Chamadas* na seção *Configurações*.

\* Código da operadora para chamadas de longa distância.

**Obs.:** em ligações internacionais, pode ser necessário discar o caractere/prefixo + para discagem. Mantenha pressionada a tecla  por 2 s até que seja exibido.





## **A partir da agenda**

1. Em modo repouso, selecione *Nomes* ou acesse *Menu>Contatos*;
2. Selecione o contato desejado, pressione a tecla *Opções>Discar* para realizar chamada ou pressione .

## **A partir do registro de chamadas**



Todas as chamadas realizadas, recebidas e perdidas são salvas no menu *Chamadas* de acordo com o tipo. Quando esta lista estiver cheia, os números mais antigos serão automaticamente apagados. Para acessar essa lista e realizar uma chamada, siga o procedimento:

1. Em modo repouso, pressione a tecla , ou acesse *Menu>Chamadas>Chamadas perdidas/Realizadas/Recebidas*;
2. Selecione o registro que deseja contatar, pressione a tecla  para realizar a chamada.

## **Receber uma chamada**

Ao receber uma chamada, o telefone irá emitir um alerta no display e um toque (caso não esteja configurado em modo silencioso). Se houver suporte da rede, o telefone exibirá o número ou nome que estiver chamando (caso esta informação esteja salva em *Contatos*).

A chamada pode ser atendida através dos seguintes modos:

1. Retirando o fone do gancho, a chamada será atendida normalmente;
2. Selecione *Atender*, a chamada será atendida em modo viva-voz;
3. Pressione a tecla , a chamada será atendida em modo viva-voz;
4. Pressione a tecla , a chamada será atendida em modo viva-voz.

## **Atender uma chamada em espera**

Esta facilidade permite atender uma chamada quando outra já estiver em andamento. Durante uma chamada, o telefone emite um sinal sonoro no alto-falante quando outra chamada estiver sendo recebida. A tela exibirá as informações da segunda chamada. Com o recurso *Chamada em espera* ativado, é possível colocar a primeira chamada em espera e atender a segunda. Para ativar chamada em espera, consulte o item *Chamadas* na seção *Configurações*.

A chamada pode ser atendida através dos seguintes modos:

1. Pressione a tecla  para atender a segunda chamada e colocar a primeira em espera;

Ou

2. Selecione *Atender* para atender a segunda chamada e colocar a primeira em espera;

Ou

3. Para retornar a primeira chamada selecione *Opções>Trocar*.

**Obs.:** o recurso Chamada em espera necessita do suporte de sua operadora.

## Recusar uma chamada

Se não deseja atender uma chamada, selecione *Rejeitar*. Quem originou a chamada perceberá que a chamada foi cancelada.

## Encerrar uma chamada

Durante a chamada, pressione *Encerrar* ou coloque o fone no gancho para finalizar a chamada.

## Opções durante chamadas

- **Ajustar volume do áudio:** durante chamada (em modo conversação), pressione as teclas de navegação ◀▶ para diminuir/aumentar o volume do áudio da chamada.
- **Acessar lista de chamadas:** durante chamada (em modo conversação), pressione *Opções>Registro de Chamadas*.
- **Viva-voz:** durante chamada (em modo conversação), pressione a tecla  para ativar/desativar o *Viva-voz*. Em seguida, coloque o fone no gancho. Para desativar o *Viva-voz* basta retirar o telefone do gancho.
- **Opções:** durante chamada (em modo conversação), selecione *Opções* para:
  - **Em espera/Retomar chamada:** pausa a chamada atual, colocando-a em espera, ou recupera a chamada em espera.
  - **Finalizar chamada:** finaliza a chamada atual.
  - **Nova chamada:** realiza uma nova chamada durante a chamada corrente.
  - **Contatos:** permite acesso a sua lista de contatos para uma nova chamada.
  - **Registro de chamadas:** permite acesso ao menu registro para verificar o seu histórico de chamadas.
  - **Mensagens:** permite acesso ao menu mensagens possibilitando o envio de uma mensagem durante a chamada.

- **Mudo/Não mudo:** ativa/desativa a função *Mudo*. Ao ativar esta função, a transmissão de sua voz será interrompida. Esta função também pode ser ativada/desativada pressionando a tecla *Mudo*.
- **Ativar/Desativar DTMF:** ativa/desativa a função DTMF, que é muito utilizada para navegar em URA (Unidade de Resposta Audível), etc.
- **Trocar\*:** alterna entre a chamada atual e a chamada em espera.
- **Conferência\*:** em uma conferência, é possível atender as chamadas de acordo com o alerta e adicioná-las à conferência, colocar a conferência em espera, conversar com um dos membros em modo privado e manter os outros em espera.
- **Terminar todas as chamadas\*:** finaliza todas as chamadas.

\* Função disponível em situações específicas.

**Obs.:** alguns recursos como Chamada em espera e Conferência necessitam de suporte da sua operadora.

## Conexão GPRS

Este telefone pode operar como modem GPRS. Acesse [www.intelbras.com.br](http://www.intelbras.com.br) (na guia *Suporte a clientes>Arquivos para download*) e faça o download do tutorial explicativo sobre a configuração GPRS no celular fixo GSM CF 4000\*.

\* É necessário cabo opcional AC401, vendido separadamente.



**Obs.:**

- A conexão GPRS também depende de suporte da sua operadora.
- Este recurso funciona somente em Windows® XP, Windows Vista® e Windows® 7.
- Necessário verificar a possibilidade de utilização deste serviço com a operadora, pois depende de área de cobertura.

## Métodos de entrada

Há diversas formas de inserir caracteres para criar mensagens ou adicionar nomes de contatos. No modo de edição de texto, as teclas podem assumir as seguintes funções:



- **Limpar:** pressione brevemente para limpar um caractere, mantenha pressionada para limpar todos os caracteres.
- **Teclas de navegação ▲ ▼ ◀ ▶:** navega entre as opções e os caracteres.
- **1** ou **☺**: insere pontuação e/ou símbolos.

- : insere um espaço.
- : alterna entre diferentes métodos de entrada: *Smart ABC, Smart abc, ABC, abc, PT inteligente, pt inteligente, PT, pt, Numérico*.

## Numérico

1. Em modo edição de mensagem, pressione a tecla  até ser exibido 123 na parte superior direita do display;
2. Pressione as teclas numéricas de 0 a 9 para inserir o número correspondente.

## Multitap Abc, ABC e abc

Este método é dividido em somente a primeira maiúscula (Abc), somente maiúsculas (ABC) e somente minúsculas (abc). Neste método, é necessário digitar todos os caracteres correspondentes a cada uma das letras para formar uma palavra. Quando precisar de caracteres especiais, pressione a tecla  ou  repetidas vezes.

## Caracteres das teclas

2	a b c 2 á à â ã ä ç
3	d e f 3 é ê
4	g h i 4 í
5	j k l 5
6	m n o 6 ó ô õ
7	p q r s 7
8	t u v 8 ú ü
9	w x y z 9
0	(espaço) 0
*	.,?!`"()@\/:~;+-%& <>£\$¥\$€¤[]{}~#
1	.,-?'!@:#\$/_1

---

## Bloquear teclado

Para bloquear o teclado do telefone, siga o procedimento:

1. Em modo repouso, pressione *Menu* e em seguida \*;
2. Para desbloquear pressione *Desblo...*, e em seguida \*.

---

## Modo silencioso

Para ativar o modo silencioso, siga o procedimento:

1. Em modo repouso, mantenha pressionada a tecla # por 3 segundos. Será exibido na tela o ícone  ;
2. Para desativar o modo silencioso mantenha novamente pressionada a tecla # por 3 segundos.

---

## Menu

O menu é uma lista de opções. O telefone tem 5 menus principais mais o menu de sua operadora (STK). Estes menus permitem acesso aos contatos, mensagens, entre outras funções.

Para acessar o menu principal, em modo repouso, selecione *Menu*.

Para navegar entre as opções, utilize as teclas de navegação ▲ ▼. Selecione *Ok* para acessar a opção desejada.

Para voltar um nível do menu, selecione *Voltar*.

## Estrutura

### Contatos

- Adicionar novo contato
- Adicionar
  - SIM
  - Telefone
- Definições
  - Discagem rápida
  - Meu número
  - Serviços
  - Estado da memória
  - Copiar contatos
  - Mover contatos
  - Apagar todos os contatos

### Mensagens

- Nova mensagem
- Caixa de entrada
- Rascunhos
- Caixa de saída
- Enviadas
- Apagar
- Mensagem de difusão
- Caixa postal
- Modelos de SMS
- Definições de SMS
  - Definições de perfil
  - Definições comuns
  - Estado da memória
  - Armazenamento

### Chamadas

- Perdidas
- Realizadas
- Recebidas
- Apagar todos

### Configurações

- Telefone
  - Hora e data
  - Idioma
  - Método preferencial para digitação
  - Display
  - Contraste
  - Tempo de discagem
  - Luz de fundo
- Chamada
  - Chamada em espera
  - Desvio de chamadas
  - Definições avançadas
- Toque
  - Chamada
  - Vol. chamada
  - Mensagem
  - Vol. mensagem
  - Teclado

Vol. teclado

Ligar

Desligar

Alertas

Rede

Seleção de rede

Segurança

Segurança do SIM

Segurança do telefone

Restaurar

### **Aplicações**

Alarme

Calculadora

Calendário

Banda e intensidade do sinal

### **Serviços**

---

# Contatos

Acesse: *Menu>Contatos*

Utilize este menu para adicionar e gerenciar seus contatos. Os contatos podem ser armazenados na memória do telefone ou no cartão SIM. No telefone podem ser armazenados 200 contatos. O armazenamento no cartão SIM depende da capacidade deste. Os contatos salvos no telefone podem ter até 40 dígitos e nomes de até 14 caracteres.

## Visualizar contatos

Em modo repouso, selecione a opção *Nomes* ou através do *Menu>Contatos*. Neste menu são exibidos todos os contatos armazenados no telefone e no cartão SIM. Não havendo contatos será exibida somente a opção *Adicionar novo contato*. Selecione um contato através das teclas de navegação ▲▼ e pressione a tecla Ⓞ para realizar uma chamada para ele ou selecione *Opções* para:

- **Ver:** visualiza detalhes do contato selecionado.
- **Enviar SMS:** envia mensagem de texto para o contato selecionado.
- **Discar:** realiza uma chamada para o contato selecionado.
- **Editar:** modifica os dados do contato selecionado.
- **Apagar:** exclui o contato selecionado.
- **Copiar:** copia o contato selecionado do cartão SIM para o telefone ou vice-versa.
- **Mover:** move o contato da Memória do SIM para o telefone ou do telefone para o SIM.

**Obs.:** ao copiar um contato do cartão SIM para o telefone ou vice-versa, as informações de grupo e tipo de número não serão copiadas.

## Adicionar novo contato

### **Adicionar**

Para adicionar um novo contato, siga o procedimento.

1. Em modo repouso acesse *Menu>Contatos>Adicionar novo contato>Adicionar*;
2. Selecione o local para armazenamento: *SIM* ou *Telefone* e selecione *OK*;
3. Digite o nome do contato;
4. Pressione a tecla de navegação para baixo ▼ e digite o número;
5. Selecione *Opções* e escolha *Salvar*;
6. Após finalizar, pressione a tecla Ⓞ para retornar ao modo repouso.



## Definições

Utilize as facilidades a seguir para gerenciar as configurações dos contatos.

### Discagem rápida

A discagem rápida é uma característica conveniente que permite discar para os números mais frequentes entre seus contatos. Podem ser cadastrados até 8 números no telefone. Para configurar a discagem rápida é necessário ter os contatos salvos na agenda:

1. Em modo repouso acesse, *Menu>Contatos>Opções>Definições>Discagem rápida*;
2. Selecione *Estado>Ativar* e pressione *OK*;
3. Selecione a opção *Adicionar número* e pressione *OK*;
4. Escolha a posição desejada e selecione *Editar*. Se algum outro contato já estiver na posição desejada selecione *Opções* e então selecione *Editar*;
5. Selecione um contato de sua lista e pressione *OK*;
6. Selecione *SIM* para salvar o contato na posição;
7. Após finalizar pressione a tecla  para retornar a tela de repouso;
8. Para realizar uma discagem rápida, em modo repouso, mantenha a tecla configurada pressionada por 3 segundos para chamar o número associado.

### Meu número

Neste menu é possível armazenar o número de sua linha em seu cartão SIM para consultar quando necessário. Algumas operadoras já fornecem o cartão SIM com esse número configurado.

1. Em modo repouso acesse, *Menu>Contatos>Opções>Definições>Meu Número*;
2. Selecione a opção *Adicionar*;
3. Digite o nome e número que deseja armazenar;
4. Pressione *OK* e escolha *Sim* para confirmar o registro;
5. Após finalizar, pressione a tecla  para retornar ao modo repouso.

### Serviços

#### Discagem Fixa (FDN)

Ao ativar a discagem fixa, será possível realizar chamadas somente para os números fixados em uma lista. O código PIN2 será requerido para ativação e desativação desta função e acesso à lista.

## Ativar a FDN

1. Em modo repouso acesse *Menu>Contatos>Opções>Definições>Serviços>Discagem fixa*;
2. Selecione a opção modo, escolha *Ativar* e pressione a tecla *OK* para confirmar;
3. Entre com código PIN2 e pressione *OK*, a discagem fixa (FDN) será ativada.

## Desativar a FDN

1. Em modo repouso acesse *Menu>Contatos>Opções>Definições>Serviços>Discagem fixa*;
2. Selecione a opção modo, escolha *Desativar* e pressione a tecla *OK* para confirmar;
3. Digite o código PIN2 e pressione *OK*, a discagem fixa (FDN) será desativada.

## Inserir números na lista de discagem fixa

1. Em modo repouso acesse *Menu>Contatos>Opções>Definições>Serviços>Discagem fixa>Lista*;
2. Selecione *Adicionar* e entre com o nome do contato;
3. Pressione a tecla de navegação para baixo ▼ e digite o número;
4. Pressione *OK* para concluir o registro e escolha *Sim* para confirmar a inclusão;
5. Entre com código PIN 2 e pressione *OK*.

## Editar a lista FDN

Quando já houver algum contato na lista, selecione o contato desejado e pressione opções para:

- **Editar:** modifica os dados do contato selecionado.
- **Adicionar:** adiciona um novo contato a lista.
- **Apagar:** exclui o contato selecionado da lista.

## Números de serviços

Os números de serviço são números configurados em seu cartão SIM por sua operadora de telefonia celular.

1. Em modo repouso acesse *Menu>Contatos>Opções>Definições>Serviços>Números de serviços*;
2. Selecione *Discar* para chamar o número selecionado.

## Estado da memória

Este menu exibe a quantidade de contatos armazenados e a quantidade de espaços livres na memória do cartão SIM e na memória do telefone.

Para visualizar acesse *Menu>Contatos>Opções>Definições>Estado da memória*.

Pressione a tecla  para retornar ao modo repouso.

### **Copiar contatos**

Selecione este menu para copiar todos os contatos armazenados no cartão SIM para o telefone ou vice-versa.

1. Em modo repouso, acesse *Menu>Contatos>Opções>Definições>Copiar contatos*;
2. Selecione *Do SIM para o Telefone* ou *Do Telefone para o SIM* dependendo de onde deseja copiar os contatos;
3. Pressione *OK*. Será exibida a mensagem "*Copiar todos os Contatos?*", selecione *Sim* para confirmar e será iniciado o processo de cópia dos contatos.

### **Mover contatos**

Selecione este menu para mover todos os contatos armazenados no cartão SIM para o telefone ou vice-versa. Após mover os contatos serão apagados da memória de origem.

1. Em modo repouso, acesse *Menu>Contatos>Opções>Definições>Mover contatos*;
2. Selecione *Do SIM para o Telefone* ou *Do Telefone para o SIM* dependendo de onde deseja mover os contatos;
3. Pressione *OK*. Será exibida a mensagem "*Mover todos os Contatos?*", selecione *Sim* para confirmar e será iniciado o processo de cópia dos contatos.

### **Apagar todos os contatos**

Selecione este menu para apagar todos os contatos armazenados no cartão SIM e/ou telefone.

1. Em modo repouso acesse, *Menu>Contatos>Opções>Definições>Apagar todos contatos*;
2. Selecione *Do SIM* ou *Do Telefone* dependendo de onde deseja apagar os contatos;
3. Pressione *OK*. Será exibida a mensagem "*Apagar contatos?*" , selecione *Sim* para confirmar, todos os contatos serão apagados da memória selecionada.

---

## **Mensagens**

*Acesse: Menu>Mensagens*

O serviço de mensagens de texto requer o suporte de sua operadora. Em modo repouso, selecione *Menu>Mensagens* e *OK* para os submenus: *Nova mensagem*, *Caixa de entrada*, *Rascunhos*, *Caixa de Saída*, *Enviadas*, *Apagar*, *Modelos de SMS*, *Definições de SMS*, *Mensagem de difusão* e *Caixa postal*.

## Nova mensagem



Neste menu é possível enviar uma mensagem de texto para um destinatário.

1. Em modo repouso, acesse *Menu>Mensagens*, selecione *Nova mensagem* e *Ok*;
2. Edite o texto da mensagem, utilizando as teclas alfanuméricas para inserir letras e números, as teclas *1* ou *\** para pontuação e caracteres especiais e a tecla *#* para mudar o método de entrada de texto;
3. Após a edição, pressione *Opções* para:
  - **Enviar:** selecione *Inserir Número* e *OK* para inserir o destinatário manualmente, digite o número desejado e *OK>Opções>Enviar*. Se preferir selecione *Adicionar* a partir de contatos, escolha o contato de sua preferência e pressione *OK>Opções>Enviar*.
  - **Inserir modelo:** esse telefone possui 10 mensagens de texto pré-programadas para envio. Selecione a mensagem e *OK>Opções>Enviar*.
  - **Salvar em rascunho:** salva a mensagem editada em *Rascunhos*.

*Obs.: este telefone possui capacidade para até 612 caracteres em uma única mensagem, porém, a forma de envio desta mensagem dependerá de sua operadora, pois ela pode dividir esta mensagem para o envio. Esta função é chamada de concatenação. As tarifas sobre essa mensagem também dependem de sua operadora.*

## Caixa de entrada

Todas as mensagens de texto recebidas, lidas e não lidas são armazenadas na *Caixa de entrada*.

1. Em modo repouso, acesse *Menu>Mensagens>Caixa de entrada* e *OK*;
2. Serão exibidas as mensagens recebidas armazenadas na memória do telefone e cartão SIM. As mensagens lidas são acompanhadas do ícone  e as não lidas do ícone .
3. Selecione a mensagem desejada e pressione *Opções* para:
  - **Ver:** exibe as informações e o texto da mensagem recebida.
  - **Responder:** responde ao remetente da mensagem selecionada com mensagem de texto.
  - **Retornar chamada:** realiza chamada para o remetente da mensagem selecionada.
  - **Encaminhar:** encaminha a mensagem para outro destinatário.
  - **Apagar:** apaga a mensagem selecionada.
  - **Apagar tudo:** apaga todas as mensagens da caixa de entrada.
  - **Salvar em contatos:** salva o número do remetente da mensagem em contatos.

## Rascunhos

Todas as mensagens de texto que foram salvas antes do envio serão armazenadas em *Rascunhos*.

1. Em modo repouso, acesse *Menu>Mensagens*, selecione *Rascunhos* e pressione *Ok*;
2. Selecione a mensagem desejada e pressione *Opções* para:
  - **Ver:** exibe as informações e o texto da mensagem.
  - **Enviar:** envia a mensagem para o destinatário de sua escolha.
  - **Editar:** edita a mensagem selecionada.
  - **Apagar:** apaga a mensagem selecionada.
  - **Apagar tudo:** apaga todas as mensagens de rascunhos.

## Caixa de saída

Todas as mensagens de texto que apresentaram falha no envio serão armazenadas na *Caixa de saída* para envio posterior.

1. Em modo repouso, acesse *Menu>Mensagens*, selecione *Caixa de saída* e *Ok*;
2. Selecione a mensagem desejada e pressione *Opções* para:
  - **Ver:** exibe as informações e o texto da mensagem.
  - **Reenviar:** efetua nova tentativa de envio para o destinatário escolhido.
  - **Editar:** edita a mensagem selecionada.
  - **Apagar:** apaga a mensagem selecionada.
  - **Apagar tudo:** apaga todas as mensagens da caixa de saída.

## Enviadas

Todas as mensagens de texto enviadas são armazenadas em *Enviadas*.

1. Em modo repouso, acesse *Menu>Mensagens>Enviadas* e *Ok*;
2. Selecione a mensagem desejada e pressione *Opções* para:
  - **Ver:** exibe as informações e o texto da mensagem.
  - **Encaminhar:** permite encaminhar a mensagem para outro destinatário.
  - **Apagar:** apaga a mensagem selecionada.
  - **Apagar tudo:** apaga todas as mensagens enviadas.

## Apagar

Permite apagar todas as mensagens. Em modo repouso, acesse:  
*Menu>Mensagens>Apagar>OK.*

Escolha entre as opções:

- **Caixa de entrada:** apaga todas as mensagens armazenadas na caixa de entrada.
- **Rascunhos:** apaga todas as mensagens armazenadas em rascunhos.
- **Caixa de saída:** apaga todas as mensagens armazenadas na caixa de saída.
- **Enviadas:** apaga todas as mensagens armazenadas na caixa de saída.
- **Todas as mensagens:** apaga todas as mensagens.

## Modelos de SMS

Este telefone possui 10 mensagens de texto pré-programadas para envio.

- Preciso falar com você.
- Estou com saudades.
- Ligo quando for possível.
- Ligo mais tarde.
- O que vai rolar hoje?
- Vamos sair hoje?
- Desculpe, estou atrasado.
- Vamos almoçar?
- Ligo depois da reunião.
- Feliz aniversário!

1. Em modo repouso, acesse *Menu>Mensagens>Modelos de SMS e OK*;
2. Serão exibidas as 10 mensagens modelos;
3. Selecione a mensagem desejada e pressione opções para:
  - **Utilizar:** insere na mensagem o modelo selecionado.
  - **Editar:** permite editar o modelo selecionado.
  - **Remover:** permite remover o modelo selecionado.

**Obs.:** para enviar uma mensagem pré-programada consulte o item Nova mensagem na seção Mensagens.

## Definições de SMS

Utilize este menu para configurar os parâmetros necessários para envio e recebimento de mensagens de texto.

### **Definições de perfil**

Permite a configuração de perfis para com informações necessárias para o envio e recebimento de SMS. O telefone sai de fábrica com o perfil 1 selecionado.

1. Em modo repouso, Acesse *Menu>Mensagens>Definições de SMS>Definições de Perfil*;
2. Selecione o perfil desejado e pressione *Opções* para:
  - **Ativar:** ativa o perfil selecionado.
  - **Editar:** para editar as informações do perfil selecionado.

Ao selecionar *Editar* as seguintes opções podem ser modificadas:

- **Nome do Perfil:** permite editar o nome do perfil selecionado.
- **Centro de SMS:** permite alterar o número do centro de serviço de mensagens de sua operadora.
- **Validade:** permite configurar o período de validade da mensagem como, *1 hora, 6 horas, 12 horas, 1 dia, 3 dias, 1 semana e Máximo*. Durante este período a central de serviço reenviará continuamente a mensagem até que esta seja recebida pelo destinatário.

## **Definições comuns**

Permite a configuração de parâmetros para o envio e recebimento de SMS.

1. Em modo repouso, acesse:  
*Menu>Mensagens>Definições de SMS>Definições Comuns*;
2. As opções disponíveis para configuração são:
  - **Relatório de entrega:** ao selecionar essa opção sua operadora enviará uma mensagem de confirmação de entrega toda vez que um SMS enviado for recebido pelo destinatário.
  - **Caminho de resposta:** permite que o destinatário envie uma resposta através do seu servidor SMS.
  - **Salvar mensagens enviadas:** salva em *Enviadas* todas as mensagens que forem enviadas.

## **Estado da memória**

Exibe o número de registros armazenados no cartão SIM e no telefone.

Em modo repouso, acesse *Menu>Mensagens>Definições SMS>Estado da memória*.

## **Armazenamento**

Permite selecionar o diretório preferencial para armazenamento das mensagens, SIM ou Telefone. O diretório não selecionado só irá armazenar mensagens após se esgotar a capacidade de armazenamento do diretório preferencial.

**Obs.:** esses parâmetros de configurações são obtidos com sua operadora.

## Mensagem de difusão

São mensagens enviadas pelas operadoras para todos os seus clientes.

1. Em modo repouso, acesse *Menu>Mensagens>Mensagem de Difusão*;
2. As opções disponíveis para configuração são:
  - **Modo de recepção:** permite ativar ou desativar o recebimento das mensagens de difusão.
  - **Ler mensagem:** permite acessar as mensagens recebidas para leitura.
  - **Idiomas:** permite selecionar o idioma das mensagens que serão recebidas.

## Caixa postal

Quando não é possível atender uma chamada recebida, esta será automaticamente desviada para o número de serviço de caixa postal. A pessoa que ligou poderá deixar uma mensagem que será salva no sistema de caixa postal de sua operadora.

1. Em modo repouso, acesse *Menu>Mensagens>Caixa Postal*;
2. As opções disponíveis para configuração são:
  - **Chamar Correio de Voz:** realiza chamada para o número configurado para caixa postal.
  - **Editar:** edita o número do serviço de caixa postal, o número depende de sua operadora, normalmente estes números já vem configurados em seu cartão SIM.
  - **Apagar:** permite apagar o número registrado como número de acesso a caixa postal.

### **Configurar número da caixa postal**

1. Acesse *Menu>Mensagens>Caixa Postal*;
2. Selecione *Opções>Editar* e *OK*;
3. Selecione *Nome* e pressione *Editar*, e digite o nome caixa postal;
4. Pressione *Opções*, selecione *Concluído* e *OK*;
5. Pressione a tecla de navegação para baixo e digite o número desejado para acesso à caixa postal e pressione *OK* para salvar;
6. Após finalizar pressione a tecla  para retornar ao modo repouso.

**Obs.:** consulte disponibilidade com sua operadora.



---

# Chamadas

Acesse: *Menu>Chamadas*

Utilize este menu para verificar o registro de todas as chamadas, perdidas, recebidas e realizadas no telefone, com detalhes como: número e nome do contato (caso armazenado entre seus contatos), horário e data. Também pode ser utilizado para verificação da duração destas chamadas.

Em modo repouso, selecione *Menu>Chamadas* e *Ok* para:

- **Perdidas:** exibe todas as chamadas perdidas no telefone.
- **Realizadas:** exibe todas as chamadas efetuadas pelo telefone.
- **Recebidas:** exibe todas as chamadas recebidas pelo telefone.
- **Apagar todos:** permite apagar todos os registros de chamadas perdidas, realizadas, recebidas ou todos os registros de uma só vez.

## **Obs.:**

- *O telefone registrará essas chamadas somente se estiver ligado e sob a área de serviço de sua operadora.*
- *Este telefone pode armazenar até 50 registros de chamadas incluindo perdidas, recebidas e realizadas.*

## **Verificar chamadas perdidas, recebidas ou realizadas**

7. Em modo repouso, acesse *Menu>Chamadas*;
8. Selecione entre *Perdidas, Realizadas, Recebidas* e *OK*;
9. Serão exibidas as chamadas de acordo com a opção selecionada, selecione um dos números e pressione opções para:
  - **Ver:** exibe as informações do registro.
  - **Discar:** realiza uma chamada para o número registrado.
  - **Enviar SMS:** envia um SMS para o número registrado.
  - **Salvar em contatos:** permite salvar o registro entre os contatos.
  - **Editar:** permite editar o número registrado antes de realizar a chamada.
  - **Apagar:** apaga o registro.

**Obs.:** *em modo repouso um ícone no display indicará se há registros não lidos de chamadas perdidas.*

## Apagar histórico de chamadas

1. Em modo repouso, acesse *Menu>Chamadas*, selecione *Apagar todos* e *Ok*;
2. Selecione as chamadas que deseja eliminar e *OK*;
3. Será exibida a mensagem "*Eliminar tudo?*". Selecione *Sim* para confirmar.

---

## Configurações

Acesse: *Menu>Configurações*

### Telefone

Utilize este menu para configurar algumas preferências do seu telefone. As opções para configuração são:

#### **Hora e data**

Acesse *Menu>Configurações>Telefone>Hora e Data* para realizar as seguintes funções:

##### **Ajustar Data/Hora**

Permite ajustar hora e data do telefone.

1. Após acessar o menu entre com a hora;
2. Pressione a tecla de navegação para baixo para acessar ao modo de configuração da data;
3. Entre com data e pressione *OK* para confirmar sua escolha;
4. Após finalizar pressione a tecla  para retornar ao modo repouso.

##### **Definir formato**

Permite alterar o formato de exibição da Hora e Data.

1. Após acessar o menu utilize a tecla de navegação direita ou esquerda para alterar entre as opções 12h ou 24h;
2. Após a seleção pressione a tecla de navegação para baixo para acessar ao formato da data. Três opções estão disponíveis:
  - DD MM AAAA
  - MM DD AAAA
  - YYYY MM DD (Padrão utilizado pelo idioma Inglês)
3. Pressione a tecla de navegação para baixo para escolher o separador que será utilizado para exibição da data e pressione *OK* para confirmar a sua escolha;
4. Após finalizar pressione a tecla  para retornar ao modo repouso.

## **Idioma**

Selecione o idioma para seu telefone, Português ou Inglês

1. Em modo repouso acesse *Menu>Configurações>Telefone>Idioma*;
2. Selecione o idioma desejado e pressione *OK* para confirmar a sua escolha;
3. Após finalizar pressione a tecla  para retornar ao modo repouso.

## **Método preferencial para digitação**

Permite escolher o modo preferencial para edição de textos em seu telefone.

1. Em modo repouso acesse *Menu>Configurações>Telefone>Método preferencial para digitação*;
2. Selecione um método entre as opções disponíveis e pressione *OK* para confirmar a sua escolha.
  - Smart ABC:
  - Smart abc:
  - ABC:
  - abc:
  - PT inteligente:
  - pt inteligente:
  - PT:
  - pt:
  - Numérico:
3. Após finalizar pressione a tecla  para retornar ao modo repouso.

## **Display**

Permite ativar e desativar a exibição da data e hora na tela de repouso.

1. Em modo repouso acesse *Menu>Configurações>Telefone>Display>Mostrar data e hora*;
2. Selecione *Ativar* para exibir a data e hora na tela de repouso ou *desativar* para não exibir a data e hora na tela de repouso, pressione *OK* para confirmar a sua escolha;
3. Após finalizar pressione a tecla  para retornar ao modo repouso.

## **Contraste**

Ajusta o contraste da tela.

1. Em modo repouso acesse *Menu>Configurações>Telefone>Contraste*;
2. Pressione as teclas de navegação direita/esquerda para aumentar/diminuir o contraste da tela, selecione entre 1 e 15 e pressione *OK* para salvar a sua escolha;
3. Após finalizar pressione a tecla  para retornar ao modo repouso.

## **Tempo de discagem**

Configura o seu telefone para realizar chamadas sem que seja necessário pressionar a tecla . Configure um tempo entre 1 e 9 segundos, após esse tempo o telefone irá discar automaticamente para o número que for digitado na tela de repouso.

1. Em modo repouso acesse *Menu>Configurações>Telefone>Tempo de discagem*;
2. Selecione uma das opções disponíveis e pressione *OK* para salvar a sua escolha:
  - **1-9 segundos:** ativa a função discagem automática após o tempo selecionado.
  - **Desativar:** desativa a função de discagem automática.
3. Após finalizar pressione a tecla  para retornar ao modo repouso.

## **Luz de fundo**

Ajusta o tempo desligamento da iluminação da tela e teclado.

1. Em modo repouso acesse *Menu>Configurações>Telefone>Luz de fundo>Tempo da luz de fundo*;
2. Pressione as teclas de navegação direita/esquerda para aumentar/diminuir o tempo de iluminação, selecione entre 5 e 60 e pressione *OK* para salvar a sua escolha;
3. Após finalizar pressione a tecla  para retornar ao modo repouso.

## **Chamada**

Utilize este menu para configurar algumas preferências de chamada do seu telefone.

Acesse *Menu>Configurações>Chamada*.

### **Chamada em espera**

Este serviço depende de sua operadora, com o serviço ativado, o telefone indicará quando outras ligações forem recebidas durante uma chamada em andamento.

1. Em modo repouso Acesse *Menu>Configurações>Chamada>Chamada em espera*;
2. Selecione *Ativar* para habilitar a chamada em espera ou *desativar* para desabilitar a chamada em espera, pressione *OK* para salvar a sua escolha;
3. A opção *Consultar estado* mostra se a opção está ativada ou desativada;
4. Após finalizar pressione a tecla  para retornar ao modo repouso.

## **Desvio de chamadas**

O serviço de desvios requer suporte de sua operadora. É permitido desviar uma chamada para outro número nas seguintes condições:

Em modo repouso, acesse *Menu>Configurações>Chamada>Desvio de Chamadas*.

- **Desviar todas as chamadas de voz:** as ligações recebidas são desviadas para um número designado.
- **Desviar quando não disponível:** desvia todas as ligações recebidas para um número designado se o telefone estiver sem acesso por falta de serviço ou alguma outra razão.
- **Desviar quando não atendida:** desvia todas as ligações recebidas para um número designado se não tiver atendimento até um tempo configurável de 5-30 segundos.
- **Desviar quando ocupado:** desvia todas as ligações recebidas para um número designado quando tiver pelo menos uma chamada em andamento. Esta opção deve ser configurada com a função *Chamada em espera* desativada. Para desativá-la, consulte o item *Chamadas* na seção *Configurações*.
- **Desviar todas as chamadas de dados:** transfere chamada de dados para outro número.
- **Cancelar todos os desvios:** desativa todas as opções de desvio do telefone.

**Obs.:** os desvios realizados não são registrados no menu *Chamadas*.

## **Definições avançadas**

### *Rediscagem automática*

Configure o telefone para realizar rediscagem automática em caso de falha na rede durante chamada ou chamada ocupada.

1. Em modo repouso acesse *Menu>Configurações>Configuração de chamada>Rediscagem Automática*;

2. Selecione *Ativar* para habilitar a rediscagem automática ou *desativar* para desabilitar a rediscagem automática, pressione *OK* para salvar a sua escolha;
3. Após finalizar pressione a tecla  para retornar ao modo repouso.

**Obs.:** esta função depende de sua operadora.

## Toque

Utilize este menu para configurar os toques de chamadas, alertas de mensagens e volumes dos toques, e teclado de seu telefone.

Em modo repouso acesse *Menu>Configurações>Toque*.

As opções disponíveis para configuração são:

### **Chamada**

Ajusta o toque para as chamadas recebidas.

1. Após acessar o menu acesse opções e escolha alterar e *OK*;
2. Escolha uma das opções disponíveis e pressione *OK*;
3. Pressione novamente *Opções>Salvar* para confirmar a sua escolha;
4. Após finalizar pressione a tecla  para retornar ao modo repouso.

### **Volume**

Ajusta o volume do toque para as chamadas recebidas.

1. Após acessar o menu escolha o nível do volume desejado com a tecla de navegação direita/esquerda;
2. Pressione *Opções>Salvar* para confirmar a sua escolha;
3. Após finalizar pressione a tecla  para retornar ao modo repouso.

### **Mensagem**

Ajusta o toque para as mensagens recebidas.

1. Após acessar o menu acesse opções e escolha alterar e *OK*;
2. Escolha uma das opções disponíveis e pressione *OK*;
3. Pressione novamente *Opções>Salvar* para confirmar a sua escolha;
4. Após finalizar pressione a tecla  para retornar ao modo repouso.

## **Volume da mensagem**

Ajusta o volume do toque para as mensagens recebidas.

1. Após acessar o menu escolha o nível do volume desejado com a tecla de navegação direita/esquerda;
2. Pressione *Opções>Salvar* para confirmar a sua escolha;
3. Após finalizar pressione a tecla  para retornar ao modo repouso.

## **Teclado**

Ajusta o tipo de som para o teclado.

1. Após acessar o menu escolha o tipo de som desejado com a tecla de navegação direita/esquerda;
2. Pressione *Opções>Salvar* para confirmar a sua escolha;
3. Após finalizar pressione a tecla  para retornar ao modo repouso.

## **Volume do teclado**

Ajusta o volume das teclas.

1. Após acessar o menu escolha o nível do volume desejado com a tecla de navegação direita/esquerda;
2. Pressione *Opções>Salvar* para confirmar a sua escolha;
3. Após finalizar pressione a tecla  para retornar ao modo repouso.

## **Ligar**

Ajusta a melodia que é reproduzida quando o telefone é ligado.

1. Após acessar o menu acesse opções e escolha alterar e *OK*;
2. Escolha uma das opções disponíveis e pressione *OK*;
3. Pressione novamente *Opções>Salvar* para confirmar a sua escolha;
4. Após finalizar pressione a tecla  para retornar ao modo repouso.

## **Desligar**

Ajusta a melodia que é reproduzida quando o telefone é desligado.

1. Após acessar o menu acesse opções e escolha alterar e *OK*;
2. Escolha uma das opções disponíveis e pressione *OK*;
3. Pressione novamente *Opções>Salvar* para confirmar a sua escolha;
4. Após finalizar pressione a tecla  para retornar ao modo repouso.

## Alertas

Habilita e desabilita os alertas do sistema.

1. Após acessar o menu, escolha *Ativar* para habilitar ou *Desativar* para desabilitar os alertas do sistema;
2. Pressione *Opções>Salvar* para confirmar a sua escolha;
3. Após finalizar pressione a tecla  para retornar ao modo repouso.

## Rede

Utilize este menu para configurar as preferências de rede do telefone.

1. Em modo repouso, acesse *Menu>Configurações>Rede>Seleção de rede*;
2. Selecione uma das opções a seguir:
  - **Nova pesquisa:** realiza uma nova pesquisa de rede para buscar uma conexão.
  - **Selecionar rede:** faz uma busca e exibe todas as redes disponíveis em sua região. Escolha a rede de sua preferência e pressione *OK* para confirmar a sua escolha.
  - **Modo de seleção:** permite escolher entre o modo de conexão manual ou automático.
    - **Automático:** o telefone irá procurar e conectar-se automaticamente as redes disponíveis na região.
    - **Manual:** o telefone permitirá a configuração manual da rede a ser utilizada.

## Segurança

Utilize este menu para acessar as opções de segurança do seu telefone. Em modo repouso, acesse *Menu>Configurações>Segurança*.

### Segurança SIM

Essa opção permite configurar as opções de segurança do seu cartão SIM.

#### Bloqueio com código PIN

Ao ativar o bloqueio do PIN, o número PIN será requerido sempre que o telefone for ligado com o cartão SIM bloqueado.

1. Em modo repouso acesse *Menu>Configurações>Segurança> Bloqueio com código PIN*;
2. Pressione *Ativar* e entre com o código PIN;
3. Para desbloquear selecione *Desativar* e digite o código PIN;
4. Após finalizar pressione a tecla  para retornar ao modo repouso.



### **Alterar código PIN**

Essa opção permite a alteração do código PIN de seu cartão SIM.

1. Em modo repouso acesse *Menu>Configurações>Segurança>Alterar código PIN*;
2. Digite o código PIN atual e pressione *OK*;
3. Digite o novo código PIN e pressione *OK*;
4. Digite novamente o novo código PIN e pressione *OK*;
5. Após finalizar pressione a tecla  para retornar ao modo repouso.

**Obs.:** só é possível alterar se o bloqueio do código PIN estiver ativado.

### **Alterar código PIN2**

Essa opção permite a alteração do código PIN2 de seu cartão SIM.

1. Em modo repouso acesse *Menu>Configurações>Segurança>Alterar código PIN2*;
2. Digite o código PIN2;
3. Digite o novo código PIN2 e pressione *OK*;
4. Digite novamente o novo código PIN2 e pressione *OK*;
5. Após finalizar pressione a tecla  para retornar ao modo repouso.

### **Segurança do telefone**

Essa opção permite configurar as opções de segurança do seu telefone.

#### **Bloquear telefone**

Ao ativar o bloqueio do telefone, o código de desbloqueio será requerido sempre que o telefone for ligado.

1. Em modo repouso, acesse *Menu>Configurações>Segurança>Segurança do telefone>Bloquear Telefone*;
2. Digite a senha, a senha configurada de fábrica é 1234, e pressione *OK*;
3. Após finalizar pressione a tecla  para retornar ao modo repouso.

#### **Alterar Senha**

1. Em modo repouso, acesse *Menu>Configurações>Segurança>Segurança do telefone>Alterar Senha*;
2. Digite a senha atual e pressione *OK*;
3. Digite a senha atual e pressione *OK*;

4. Digite novamente a nova senha e pressione *OK*;
5. Após finalizar pressione a tecla  para retornar ao modo repouso.

## **Restaurar**

Esta função restabelece a configuração dos valores predefinidos de fábrica. Será necessário digitar o código de desbloqueio do telefone, o código predefinido é 1234.

1. Em modo repouso, acesse *Menu>Configurações>Restaurar*;
2. Entre com a senha do telefone e pressione *OK*;
3. A mensagem “*Restaurar definições?*” será exibida, escolha *SIM*;
4. O telefone irá reiniciar e as configurações originais serão reestabelecidas.

---

# **Aplicações**

*Acesse: Menu>Aplicações*

A seguir, algumas facilidades disponíveis no telefone.

## **Alarme**

1. Este telefone possui 5 alarmes, para programar siga o procedimento:
2. Em modo repouso, acesse *Menu>Aplicações>Alarme*;
3. Com a tecla de navegação para cima e para baixo escolha um alarme e pressione *Editar*;
4. Com a tecla de navegação direita/esquerda escolha entre *Ativar* para habilitar o alarme ou *Desativar* para desabilitar o alarme;
5. Pressione a tecla de navegação para baixo para editar o horário;
6. Digite a hora do alarme;
7. Pressione a tecla de navegação para baixo para selecionar a opção para configuração da repetição;
8. Com a tecla de navegação direita/esquerda escolha entre *Uma Vez* ou *Todos os dias* e pressione a tecla de concluído para finalizar;
9. Selecione *Sim* para confirmar sua escolha;
10. Após finalizar pressione a tecla  para retornar ao modo repouso.

**Obs.:** na ocorrência do horário do alarme este irá despertar durante o tempo de 1 minuto ou até que seja confirmado Finalizar alarme.

## Calculadora

O telefone possui uma calculadora que realiza as quatro operações básicas (adição, subtração, multiplicação e divisão).

Em modo repouso, acesse *Menu>Aplicações>Calculadora*.

- **Teclas numéricas:** insere números para o cálculo.
- **Tecla #:** insere o ponto decimal.
- **Tecla de navegação para baixo:** operação de subtração.
- **Tecla de navegação para cima:** operação de adição.
- **Tecla de navegação para direita:** operação de divisão.
- **Tecla de navegação para esquerda:** operação de multiplicação.

Para exibir o resultado operação pressione *OK*.

## Calendário

1. Em modo repouso, acesse *Menu>Aplicações>Calendário*;
  2. Será exibida a data atual com dia, mês, ano e dia da semana.
- **Avanço diário:** pressionando as teclas de navegação para cima e para baixo você avançará ou retrocederá o calendário em 1 dia.
  - **Avanço mensal:** pressionando as teclas de navegação para esquerda e para direita você avançará ou retrocederá o calendário em 1 mês.

## Banda e intensidade de sinal

Este telefone possui uma facilidade que permite verificar a frequência e a intensidade do sinal que o CF 4000 esta recebendo.

1. Em modo repouso, acesse *Menu>Aplicações* e selecione *Banda e intensidade de sinal* e *OK*;
2. Ao acessar o *Menu* será possível visualizar a frequência e a intensidade do sinal recebido.

---

## Serviços operadora (STK)

Este telefone suporta serviços oferecidos pela sua operadora. A disponibilidade destes serviços será exibida no display somente quando o cartão SIM oferecer suporte. O conteúdo deste menu varia de acordo com a operadora. Para disponibilidade de serviços para cartões SIM e outras informações, consulte sua operadora.

Sendo estas condições deste Termo de Garantia complementar, a Intelbras reserva-se o direito de alterar as características gerais, técnicas e estéticas de seus produtos sem aviso prévio.

O processo de fabricação deste produto não está coberto pelo sistema de gestão ambiental da Intelbras.

Todas as imagens deste manual são ilustrativas.

---

## Termo de garantia

Para a sua comodidade, preencha os dados abaixo, pois, somente com a apresentação deste em conjunto com a nota fiscal de compra do produto, você poderá utilizar os benefícios que lhe são assegurados.

---

Nome do cliente:

Assinatura do cliente:

Nº da nota fiscal:

Data da compra:

Modelo:

Nº de série:

Revendedor:

---

Fica expresso que esta garantia contratual é conferida mediante as seguintes condições:

1. Todas as partes, peças e componentes do produto são garantidas contra eventuais **defeitos de fabricação** que porventura venham a apresentar, pelo prazo de 1 (um) ano, sendo este prazo de 3 (três) meses de garantia legal mais 9 (nove) meses de garantia contratual, contado a partir da data de entrega do produto ao Senhor Consumidor, conforme consta na nota fiscal de compra do produto, que é parte integrante deste Termo em todo território nacional. Esta garantia contratual implica na troca gratuita das partes, peças e componentes que apresentarem defeito de fabricação, além da mão-de-obra utilizada nesse reparo. Caso não seja constatado defeito de fabricação, e sim defeito(s) proveniente(s) de uso inadequado, o Senhor Consumidor arcará com estas despesas.
2. Constatado o defeito, o Senhor Consumidor deverá imediatamente comunicar-se com o Serviço Autorizado mais próximo que consta na relação oferecida pelo fabricante - **somente estes estão autorizados a examinar e sanar o defeito durante o prazo de garantia aqui previsto**. Se isto não for respeitado **esta garantia perderá sua validade**, pois o produto terá sido violado.

3. Na eventualidade do Senhor Consumidor solicitar o atendimento domiciliar, deverá encaminhar-se ao Serviço Autorizado mais próximo para consulta da taxa de visita técnica. Caso seja constatada a necessidade da retirada do produto, as despesas decorrentes, transporte, segurança de ida e volta do produto, ficam sob a responsabilidade do Senhor Consumidor.
4. **A garantia perderá totalmente sua validade se ocorrer qualquer das hipóteses a seguir:** **a)** se o defeito não for de fabricação, mas sim, ter sido causado pelo Senhor Consumidor ou terceiros estranhos ao fabricante; **b)** se os danos ao produto forem oriundos de acidentes, sinistros, agentes da natureza (raios, inundações, desabamentos, etc.), umidade, tensão na rede elétrica (sobretensão provocada por acidentes ou flutuações excessivas na rede), instalação/uso em desacordo com o Manual do Usuário ou decorrente do desgaste natural das partes, peças e componentes; **c)** se o produto tiver sofrido influência de natureza química, eletromagnética, elétrica ou animal (insetos, etc.); **d)** se o número de série do produto houver sido adulterado ou rasurado; **e)** se o aparelho houver sido violado.





**intelbras**



*fale com a gente*

**SUORTE A CLIENTES:** (48) 2106 0006

Contato e chat: [www.intelbras.com.br/suporte](http://www.intelbras.com.br/suporte)

Sugestões, reclamações e rede autorizada: 0800 7042767

Intelbras S/A – Indústria de Telecomunicação Eletrônica Brasileira  
Rodovia BR 101, km 213 - Área Industrial - São José/SC - 88104-800  
[www.intelbras.com.br](http://www.intelbras.com.br)