

# MANUAL INSTRUÇÕES DE MONTAGEM TRICICLO INFANTIL COM CAPOTA



Imagem meramente ilustrativa

Por favor, leia e siga as instruções com cuidado.  
Guarde para eventuais consultas.

## CUIDADOS

---

1 – Este produto é restrito para crianças entre 18 meses e 7 anos de idade.

Peso máximo: 25 kg.

2 – A criança deve ser sempre supervisionada por um adulto responsável enquanto o produto estiver em uso.

3 – Não permita que a criança use perto de escadas, calçadas lisas ou molhadas, sacadas ou qualquer superfície/declive que possa causar um acidente.

4 – Não permita que a criança use em estacionamentos, ruas, avenidas ou sem a supervisão de um adulto responsável.

5 – Não deixe outra criança guiar o triciclo.

6 – Após remover o produto da embalagem original, guarde ou mantenha fora do alcance das crianças todos os pacotes plásticos para evitar sufocamento.

## ATENÇÃO

---

1 – Este triciclo foi feito para crianças acima de 18 meses de idade, até os 7 anos. Para evitar acidentes, o produto deve ser constantemente checado à procura de ferrugem, rachaduras que possam comprometer a estrutura do produto, peças importantes que possam ter sido perdidas ou qualquer dano decorrente do uso.

2 – O produto deve ser higienizado com um pano úmido em água. As partes de pano devem ser lavadas à mão. Deve-se evitar o uso de produtos químicos em qualquer parte do triciclo, pois a composição dos mesmos pode danificar ou comprometer a estrutura do brinquedo. Qualquer dano causado por produtos desta natureza acarretará a perda TOTAL da Garantia, se o produto ainda estiver coberto pela mesma.

3 – Não se deve acrescentar ou retirar qualquer componente original do triciclo, pois a modificação deste acarretará na perda TOTAL da Garantia, se o produto ainda estiver coberto pela mesma.

## PILHAS

---

**PILHAS NÃO INCLUÍDAS. AO ADQUIRÍ-LAS, MANTENHA-AS FORA DO ALCANCE DAS CRIANÇAS.**

1 – A troca das pilhas deve ser feita ou supervisionada por um adulto responsável.

2 – A posição das pilhas está indicada na parte interna do receptáculo. O posicionamento deve ser respeitado. Caso o produto não funcione como esperado, certifique-se de que as pilhas possuem carga suficiente.

NOTA:

Se o problema for no produto, entre em contato com o fabricante se ainda estiver na Garantia.

3 – Não é recomendado o uso de pilhas diferentes. Exemplos: UMA recarregável e OUTRA descartável; UMA nova e outra USADA.



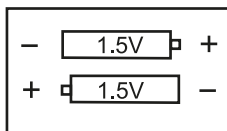







**O DESCARTE DAS PILHAS DEVE RESPEITAR AS NORMAS LOCAIS.**

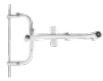



























## LISTAGEM DE COMPONENTES

\* A coluna "REF. (POR COR/COMUM)" refere-se às peças separadamente. Caso o seu produto precise de reposição de peças, por favor, solicite-a ao SAC BELFIX utilizando a referência fornecida na tabela.

NOTA: As peças de cor ÚNICA têm apenas uma referência, por exemplo: CALOTAS S9106030, mas são válidas para todas as cores. O restante dos produtos têm cada um a sua referência (por cor), por exemplo: PARALAMA S9106001=AZUL, S9107001=ROSA.

Nº	NOME	IMAGEM	QT.	REF. (POR COR/COMUM)*
1	Paralama		1	S9106001 S9107001
2	Garfo		1	S9106002 S9107002
3	Estrutura principal		1	S9106003
4	Encosto		1	S9106004 S9107004
5	Barra de segurança		1	S9106005 S9107005
6	Assento		1	S9106006 S9107006
7	apoio para os pés		1	S9106007 S9107007
8	capota		1	S9106008 S9107008
9	cesta traseira		1	S9106009 S9107009
10	Suporte do apoio para os pés		1	S9106010
11	Assento de tecido		1	S9106011 S9107011

Nº	NOME	IMAGEM	QT.	REF. (POR COR/COMUM)*	
12	Barra da gangorra		1	S9106012	
13	Suporte da gangorra		2	S9106013	
14	Ganchos ou conectores		2	S9106014 S9107014	
15	Eixo de direção		1	S9106015	
16	Clip de plástico		3	S9106016	
17	Pino de conexão		1	S9106017	
Componentes da barra da guia	18	Barra de controle		1	S9106018
	19	Guia da barra		1	S9106019 S9107019
	20	Conexão barra de controle		1	S9106020
	21	Buchas de plástico		2	S9106021
Componentes da roda dianteira	22	Roda dianteira		1	S9106022 S9107022
	23	Pedais		2	S9106023 S9107023
	24	Conectores		2	S9106024

	Nº	NOME	IMAGEM	QT.	REF. (POR COR/COMUM)*
Comp. da roda dianteira	25	Calota dianteira e arruelas		2 cada	S9106025
	26	Conector		1	S9106026
Componentes das rodas traseiras	27	Rodas traseiras		2	S9106027 S9107027
	28	Bucha plástica e arruelas		6	S9106028
				4	
	29	Cupilhas		2	S9106029
	30	Calotas		2	S9106030
	31	Porca 1		3	S9106031
	32	Porca 2		4	S9106032
	33	Parafuso 4mm ø 3,7cm de comp.		2	S9106033
34	Parafuso 5mm ø 2cm de comp.		2	S9106034	
35	Parafuso 3mm ø 3,7cm de comp.		3	S9106035	
36	Parafuso 4mm ø 3,2cm de comp.		3	S9106036	
37	Parafuso 4mm ø 4cm de comp.		2	S9106037	

Nº	NOME	IMAGEM	QT.	REF. (POR COR/COMUM)*
38	Parafuso 4mm ø 2,8cm de comp.		4	S9106038
39	Parafuso 2,5mm ø 1,6cm de comp.		2	S9106039
40	Parafuso 2mm ø 1,2cm de comp.		2	S9106040
41	Cabeça de cachorro		1	S9106041 S9107041
42	Cesta frontal		1	S9106042 S9107042
43	Pata		1	S91060043 S91070043

## Instruções de montagem

Siga as instruções de acordo com as imagens.

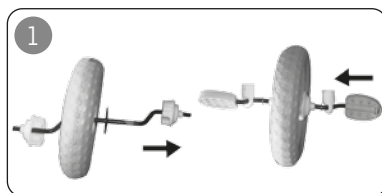

1 – O disco central do eixo principal da roda maior (dianteira) deve ser encaixado nos três pinos internos da roda, em qualquer um dos lados. Os suportes do disco central devem ser colocados logo em seguida.  
 NOTA: Os suportes são propositalmente apertados, portanto é recomendado que seja montado por um adulto. Após a inserção, as arruelas e as buchas de plástico devem ser posicionadas para que a roda fique firme no centro do eixo. Por último, acrescente os pedais em ambos os lados, fixando-os com os clips de plástico.

**IMPORTANTE:** Se a roda dianteira ainda estiver frouxa, acrescente uma ou mais arruelas de cada lado.



2 – Encaixe o garfo nos conectores, travando-o com parafusos.

NOTA : É importante que a inserção do garfo nos conectores seja feita por um adulto responsável.

3



3 – Encaixe o para-lama na parte de BAIXO do garfo, com a cesta e a tampa, seguido da cabeça do cachorro na parte de CIMA. Parafuse ambas as partes.

4



4 – O eixo principal da roda traseira vem acoplado à estrutura principal do produto. Encaixe uma arruela de plástico (maior), seguida do carretel plástico e outra arruela de plástico (menor).

NOTA: Em caso de folga, acrescente uma arruela metálica. Encaixe as rodas traseiras no eixo, com o encaixe das calotas virado para fora. Fixe a roda com as cupilhas, torcendo ambas as pontas com um alicate e por último acrescente as calotas de centro.

5



5 – Encaixe a estrutura principal ao garfo, certificando-se de centralizar os furos apontados na figura. Use o pino de conexão e o clipe de plástico.

NOTA: O pino de conexão deve ser inserido até o final, sendo o processo realizado por um adulto responsável.

6

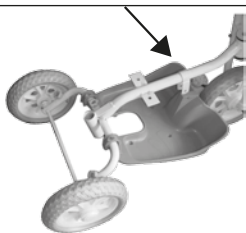

6 – Parafuse o apoio para os pés HORIZONTALMENTE como indicado na figura. Encaixe os pinos dos ganchos na parte traseira do apoio, girando-os apenas uma vez até que estejam fixados. Os ganchos devem ser posicionados e parafusados no chassi traseiro.

## Instruções de montagem

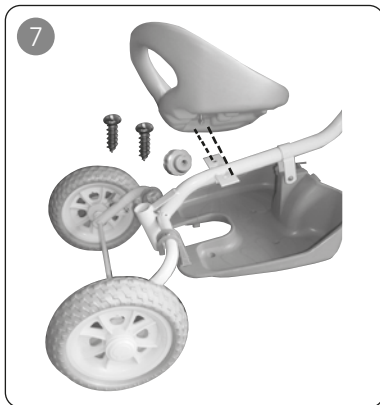

7 – Encaixe o assento, certificando-se de parafusar firmemente.



9 – Por baixo do assento, posicione o eixo direcional à direita de forma a conectar o gancho no garfo PARA BAIXO e o L APONTADO PARA CIMA na guia, fixando-o com a porca cega.

NOTA: Seguindo as instruções de direção (BAIXO/CIMA), a ponta do L ficará escondida, porém NÃO DISPENSA A PORCA CEGA.



8 – Para montar a guia: Encaixe a alça na barra da guia, certificando-se de que o apêndice metálico está virado para a direita. Em seguida, insira as buchas de plástico no tubo indicado. A guia deve ser inserida no tubo e parafusada.

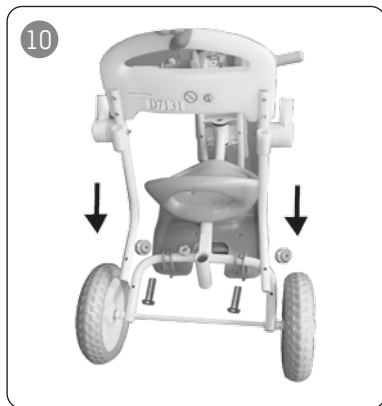

10 - Posicione o suporte do encosto no chassi traseiro do triciclo, parafusando-o firmemente.

NOTA: O encosto deve ser firmemente fixado e testado para garantir sua estabilidade.



## Instruções de montagem



11 – No suporte do encosto, posicione a barra de segurança nos conectores laterais, parafusando-os, em seguida posicione a capota nos conectores restantes.

NOTA: A barra de segurança deve ser firmemente fixada e testada para garantir sua estabilidade.

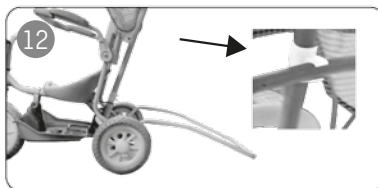

12 – Instale o suporte da gangorra no chassi e no encaixe de plástico que acompanha a guia, COMO INDICADO NA FOTO.



13 – Para ser utilizado como gangorra, vire-a para baixo conforme a foto.

NOTA: A utilização do triciclo como gangorra deve ser supervisionada por um adulto.

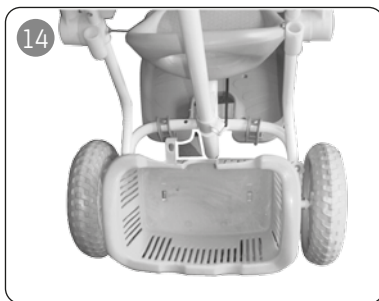

14 – Por último, acrescente a cesta traseira e parafuse-a.



15 – Se a criança for muito pequena, utilize o assento de tecido para melhor acomodação.

## ATENÇÃO:

Este produto contém partes pequenas que podem ser engolidas, ao armazenar mantenha-o fora do alcance das crianças.

O produto tem garantia contra defeitos de fabricação reclamados até 90 dias da data de compra, sendo exigível o comprovante de aquisição. Limita-se, esta garantia, ao conserto ou substituição de componentes que apresentem defeito de fabricação. A garantia não se aplica a danos ou falhas decorrentes de acidentes, abuso, negligência ou uso inadequado, bem como isenta-se o fabricante dos danos pessoais e materiais disso resultantes.

## SAC Grupo Bel

Nosso principal elo de comunicação é o Serviço de Atendimento ao Consumidor (SAC), composto por uma equipe preparada para atender lojistas, representantes e consumidores.

Contato por e-mail: [sac@belfix.com.br](mailto:sac@belfix.com.br)

Site: [www.belfix.com.br](http://www.belfix.com.br)



Feito na China - Importado por:

BEL FIX IMPORT LTDA.

CNPJ: 01.972.193/0001-05

[WWW.BELFIX.COM.BR](http://WWW.BELFIX.COM.BR)

✉ SAC: [sac@belfix.com.br](mailto:sac@belfix.com.br)