

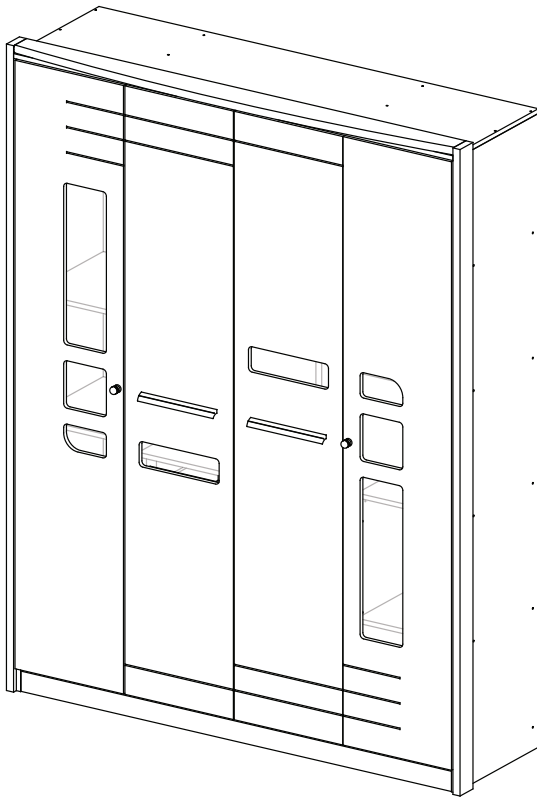

**INSTRUÇÃO DE MONTAGEM**  
**INSTRUCCIONES DE MONTAJE**

**Roupeiro 04 Portas Maçã do Amor**



Referência/Cor  
 I105-10 - Branco

Requisitos para montagem  
Requisitos para la montaje

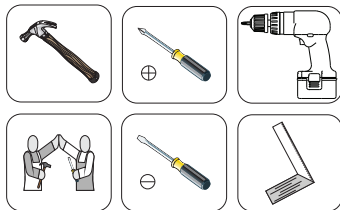

**SISTEMA DE MONTAGEM**

O sistema de montagem dos produtos Henn, funciona de acordo com a ordem crescente dos números indicados no desenho. Ex: 01, 02, 03, 04... até a conclusão da montagem.

**AVISO**

Para limpeza de seu móvel, use uma flanela seca ou umedecida, e não utilize produtos químicos que possam danificar seu produto.

**SISTEMA DE MONTAJE**

El sistema de montaje de productos Henn funciona de acuerdo con el orden de los números indicados en el dibujo. Ejemplo: 01, 02, 03, 04 ... hasta la realización de la asamblea.

**ADVERTENCIA**

Para la limpieza de sus muebles, utilice un trapo seco o humedecido, y no utilice productos químicos que puedan dañar el producto.

**Lista de Peças / Lista de piezas**

Item	Caixa	Qtd	Descrição/ Descripción	Medidas (mm)
01	2/4	01	Rodapé frontal MDF	1513x65x15
02	2/4	01	Rodapé traseiro	1513x65x15
03	1/4	01	Lateral esquerda	2000x447x15
04	4/4	01	Base	1513x447x15
05	2/4	01	Divisão	1920x447x15
06	2/4	04	Prateleira lateral	365x395x15
07	2/4	01	Divisão	1920x447x15
08	1/4	01	Prateleira central	753x395x15
09	4/4	01	Prateleira central maior	753x447x15
10	1/4	01	Lateral direita	2000x447x15
11	4/4	04	Prateleira lateral	365x395x15
12	2/4	01	Tampo superior	1543x462x15
13	1/4	02	Moldura lateral	2040x70x25
14	1/4	01	Moldura superior MDF	1543x110x25
15	1/4	02	Ripa lateral	400x54x25
16	4/4	04	Fundo	1944x384x3
17	3/4	02	Porta lateral MDF	1920x381x15
18	3/4	02	Vidro temperado 880x190x3	880x190x3
19	3/4	02	Porta central MDF	1920x381x15
20	3/4	02	Vidro temperado 320x120x3	320x120x3
21	1/4	02	Frente de gaveta	693x170x12
22	1/4	04	Lado de gaveta	350x110x12
23	4/4	02	Fundo de gaveta	665x349x3
24	1/4	02	Ripa de trás	654x110x12

**Lista de Ferragens**

<b>A</b> 04. Distanciador de corredeira	<b>B</b> 44. Paraf. 4,5x50mm CHT.	<b>C</b> 20. Paraf. 4,0x35mm CHT.	<b>D</b> 04. Paraf. 3,0x16mm CHT.
<b>E</b> 68. Paraf. 3,5x14mm FLA.	<b>F</b> 56. Paraf. 3,5x12mm CHT.	<b>G</b> 06. Paraf. 3,5x25mm FLA.	<b>H</b> 06. Parafuso minifix
<b>I</b> 58. Cavilha 5x25mm	<b>J</b> 06. Tambor minifix	<b>K</b> 44. Porca cilíndrica	<b>L</b> 04. Cantoneira plástica
<b>M</b> 32. Fixador de fundos	<b>N</b> 08. Sapata "L" 15x15	<b>O</b> 02. Suporte cabideiro	<b>P</b> 08. Dobradiça 26mm colo alto
<b>Q</b> 08. Dobradiça 26mm colo baixo	<b>R</b> 16. Calço metal 5mm	<b>S</b> 02. Corredeira metal 350mm	<b>T</b> 140. Pregos 10x10
<b>U</b> 12. Pregos 12x12	<b>V</b> 02. Puxador F80VW 192mm	<b>W</b> 02. Puxador R62PW	<b>X</b> 24. Suporte p/ fixação vidro
<b>Y</b> 04. Cantoneira suporte triangular	<b>Z</b> 56. Adesivo tapa parafuso	<b>AA</b> 06. Tampa tambor minifix	<b>AB</b> 01. Giz de correção
<b>AC</b> 01. Etiqueta resinada	<b>AD</b> 01. Sachê de cola	<b>AE</b> 01. Cabideiro alumínio 747mm	<b>AF</b> 01. Perfil "I" 1930mm

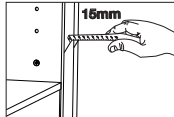
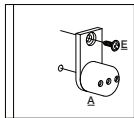
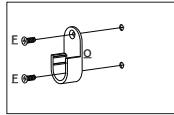
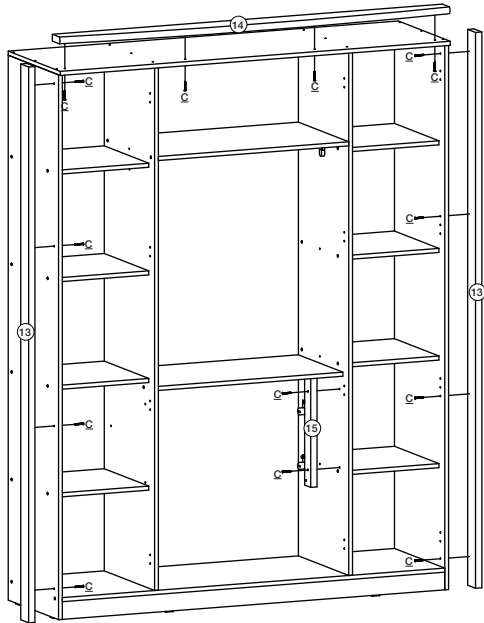
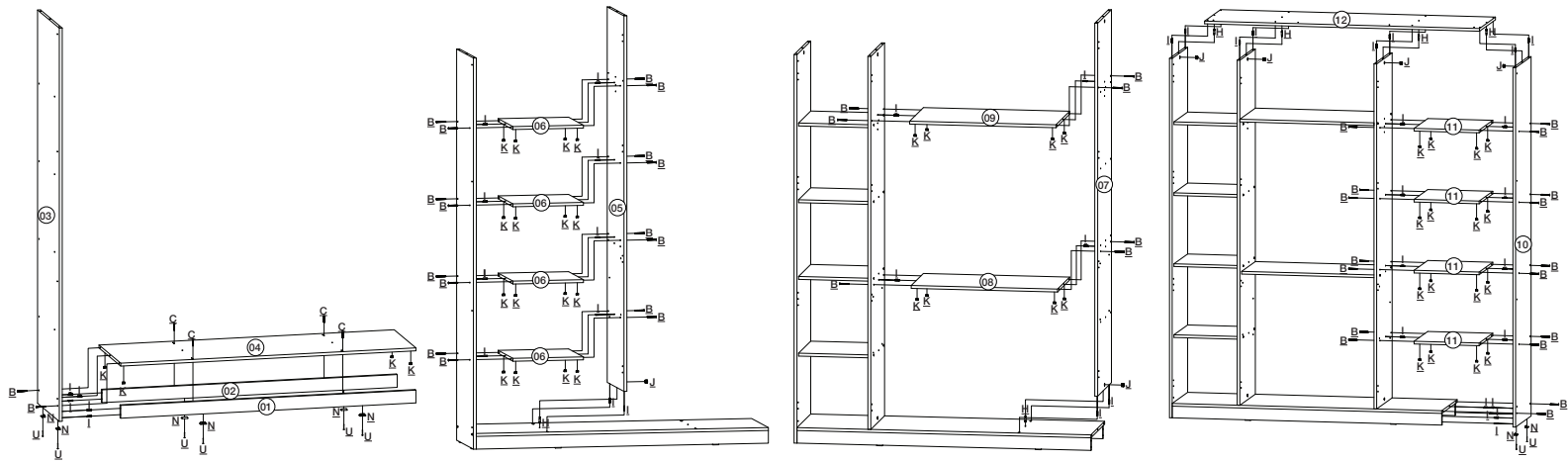

As molduras deverão ser fixadas a uma distância de 16mm para frente da lateral e doampo superior, para um alinhamento correto com as portas.

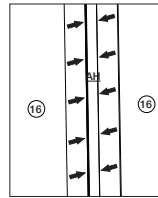

Colocação do perfil T 193mm (AH).

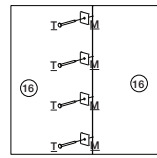

Colocação dos fixadores de fundo (M).

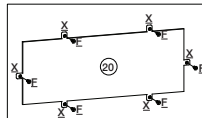
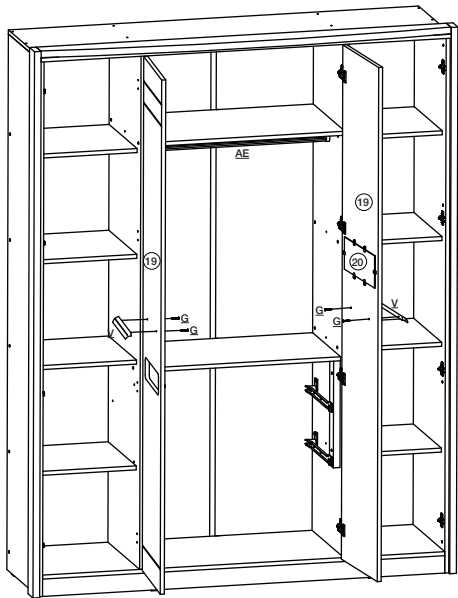
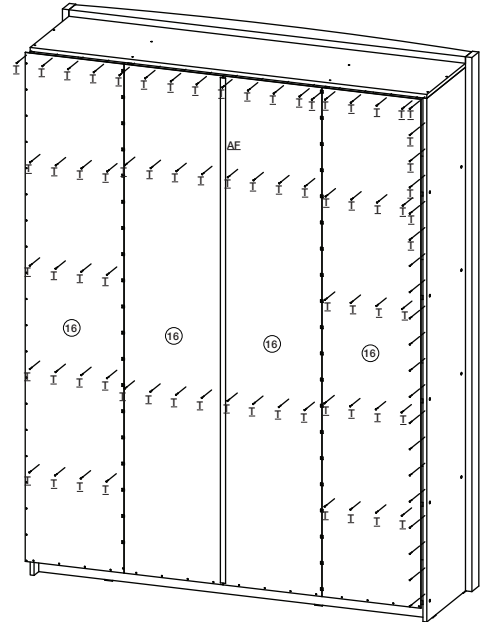

Fixação do vidro (20).

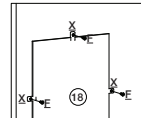
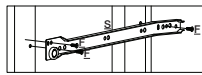

Fixação do vidro (18).

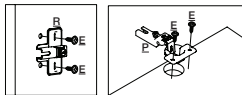

Montagem das portas centrais - utilizar a dobradiça colo alto (P).

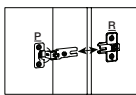

Montagem das portas laterais - utilizar a dobradiça colo baixo (Q).

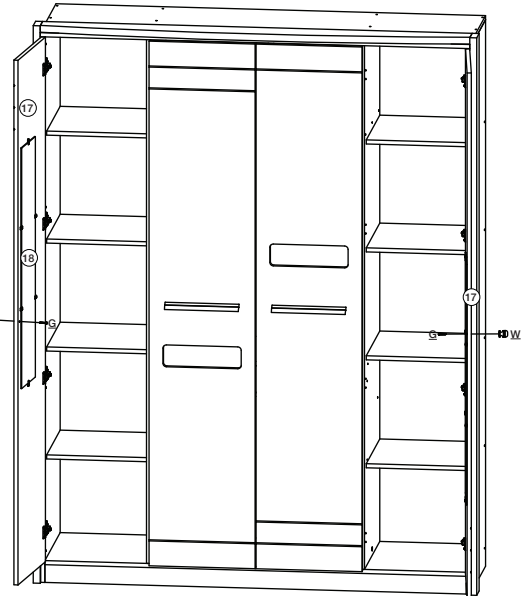

Montagem da gaveta 2x.

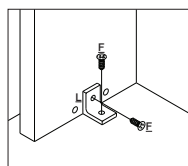
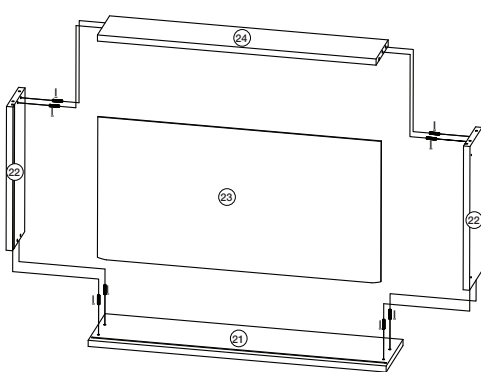

Fixação da cantoneira (L) na gaveta.

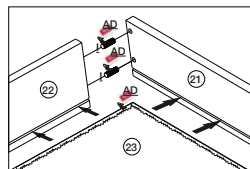

Utilize o sachê de cola (AD) nas cavilhas (I) e nos frisos da gaveta.

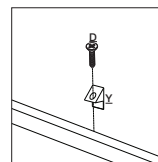

Fixação da cantoneira suporte triangular (AI).