

**Lavadora-Secadora
LSE09**

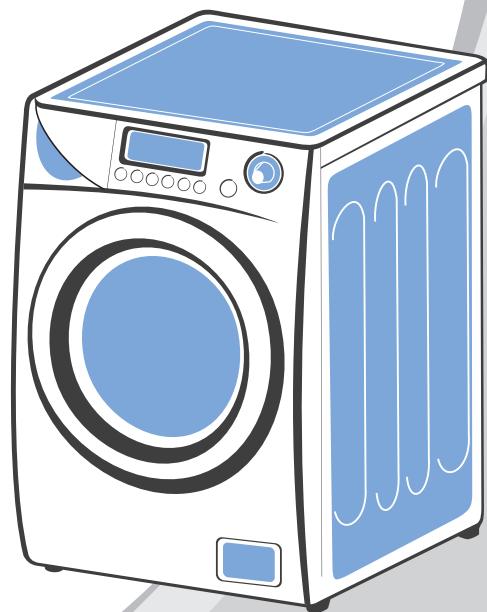

Pensando em você

 **Electrolux**

Manual de
Instruções

Manual do Usuário

Obrigado por escolher a Electrolux. Neste manual você encontra todas as informações para a sua segurança e o uso adequado da sua Lavadora-Secadora. Leia todas as instruções antes de utilizar o produto e guarde-as para futuras referências. Em caso de qualquer dúvida, ligue gratuitamente para o Serviço de Atendimento ao Consumidor (0800 728 8778).

ATENDIMENTO
AO CONSUMIDOR
0800 728 8778



Electrolux

Consulte nosso site na Internet www.electrolux.com.br, nele você poderá encontrar informações sobre acessórios originais Electrolux, assim como informações de manuais e catálogos de toda a linha de produtos Electrolux.

IMPORTANTE

Guarde a nota fiscal de compra. A garantia só é válida mediante sua apresentação no Serviço Autorizado Electrolux.

A etiqueta de identificação onde estão as informações do código, modelo, fabricante e outras, será utilizada pelo Serviço Autorizado Electrolux caso sua Lavadora-Secadora necessite reparo. Não retire-a do local onde está adesivada.

Dicas Ambientais

O material da embalagem é reciclável. Procure selecionar plásticos, papel e papelão e enviar às companhias de reciclagem.

Este produto não pode ser tratado como lixo doméstico. Em vez disso deve ser entregue ao centro de coleta seletiva para reciclagem de equipamentos eletro-eletrônicos.



Índice

Segurança	02
Descrição da Lavadora-Secadora	03
Instalação	04
Como Usar	06
Painel de Controle	07
Programas de Lavagem	09
Funções de Lavagem	10
Limpeza e Manutenção	11
Solução de Problemas	13
Dicas e Conselhos	14
Símbolos Internacionais	15
Diagrama Elétrico	16
Especificações Técnicas	17
Certificado de Garantia do Motor	19
Certificado de Garantia do Produto	22

1. Segurança

Para Crianças

Evite acidentes. Após desembalar a Lavadora-Secadora, mantenha o material da embalagem fora do alcance de crianças. Não permita que a Lavadora-Secadora seja manuseada por crianças, mesmo estando desligada.

Para o Usuário/Instalador

IMPORTANTE

Desligue a Lavadora-Secadora da tomada sempre que fizer limpeza ou manutenção.

Nunca desligue a Lavadora-Secadora da tomada puxando pelo cabo elétrico. Use o plugue.

Não altere o plugue de sua Lavadora-Secadora.

Não prenda, torça ou amarre o cabo elétrico e não tente consertá-lo. Caso ocorram danos, chame o Serviço Autorizado Electrolux a fim de evitar riscos.

Tenha cuidado para que a Lavadora-Secadora não fique apoiada sobre o cabo elétrico.

É perigoso modificar as especificações ou características da Lavadora-Secadora.

Nunca instale a Lavadora-Secadora sobre tapetes e carpetes.

⚠ ATENÇÃO

Jamais deixe velas ou incensos acesos sobre a Lavadora-Secadora, sob risco de provocar incêndios

É de sua responsabilidade:

- Não usar alvejante, amônia ou ácido (como vinagre ou removedores de ferrugem) na mesma lavagem. Isto pode causar vapores tóxicos.
- Retirar o cabo elétrico da tomada antes de executar a limpeza ou qualquer reparo na sua Lavadora-Secadora.
- Manter as instalações elétricas da sua residência em conformidade com as normas ABNT NBR 5410 (Norma Brasileira de Instalações Elétricas de baixa tensão).
- Não lavar materiais em fibra de vidro, pois pequenas partículas podem aderir nas roupas lavadas nas próximas cargas e causar irritação na pele.
- Não espirrar água no painel de controle do produto, pois isso pode causar incêndio ou choque elétrico.
- Seu produto tem duas válvulas de entrada d'água. Conectar somente a válvula de entrada de água fria, poderá ocorrer vazamento de água na válvula não conectada (verificar o capítulo Instalação Hidráulica, na página 5).

IMPORTANTE

Este aparelho não se destina à utilização por pessoas (inclusive crianças) com capacidades físicas, sensoriais ou mentais reduzidas, ou por pessoas com falta de experiência e conhecimento, a menos que tenham recebido instruções referentes à utilização do aparelho ou estejam sob a supervisão de uma pessoa responsável pela sua segurança.

2. Descrição do Produto

As ilustrações desse manual podem ser diferentes do seu produto.

Elas ilustram as características de vários modelos, por isso, a sua Lavadora-Secadora pode ter algumas características distintas.

Peças

1. Mangueira de entrada de água quente
2. Gaveta Multi Dispenser
3. Porta
4. Tampa do filtro
5. Pés niveladores
6. Mangueira de drenagem
7. Painel de controle
8. Cabo elétrico
9. Mangueira de entrada de água fria

Acessórios que acompanham o produto

10. Chave de ajuste
11. Manual de Instruções
12. Tapa-furos (4 unidades)

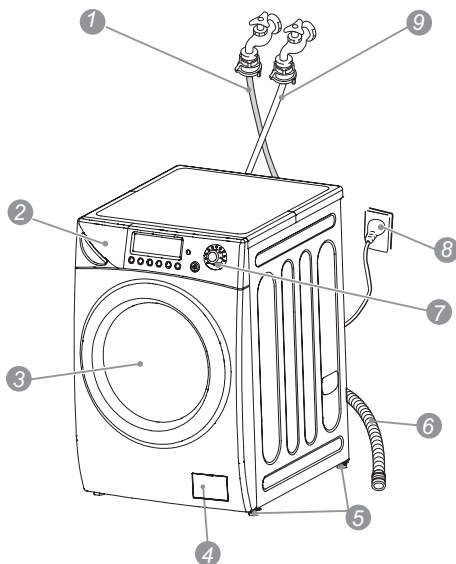
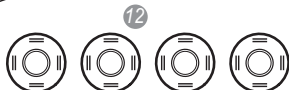
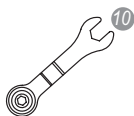

Secagem por Condensação

Tecnologia que condensa constantemente o ar que retém a umidade das roupas, eliminando a água residual e otimizando a eficiência do calor. Seca mais rápido e economiza até 25% de energia.

Nível Automático de Água

Seleciona apenas a quantidade necessária a cada carga, garantindo maior performance, praticidade e economia de água.

Motor Direct Drive

Motor de alta tecnologia com 1200 rpm. Não utiliza correias e é Ultra silencioso.

Trava de Segurança para Crianças

Bloqueia os controles do painel ao seu comando.

Evita que a programação seja alterada acidentalmente.

Sistema Antirugas

Mantém as roupas girando no cesto com ar frio após cada ciclo de secagem, evitando formação de rugas.

Autobalanceamento

Detecta se a carga de roupas está desbalanceada e automaticamente as redistribui no cesto.

Função Destruvar Porta

Permite que você abra a porta a qualquer momento para adicionar peças de roupas esquecidas.

3. Instalação

Para sua tranquilidade, a Electrolux possui uma rede de Serviços Autorizados altamente qualificada para instalar a sua Lavadora-Secadora. Entre em contato com um dos Serviços Autorizados Electrolux que está na relação encontrada junto a este Manual de Instruções.

Retirada da Embalagem

Levante a Lavadora-Secadora com a ajuda de outra pessoa e remova a base da embalagem.

Retirada dos Parafusos de Transporte

1 Antes de utilizar o produto, os parafusos de transporte devem ser retirados. Com auxílio da chave de ajuste (ver item 11 descrição do produto) fornecida junto com o produto, solte os 4 parafusos localizados na parte posterior, conforme indicado no desenho. Retire-os puxando pela borracha até que saiam do produto. Guarde-os para o caso de uma eventual necessidade de transporte deste produto.

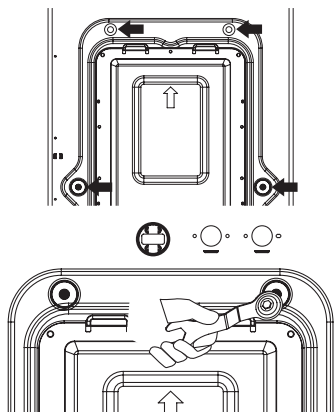

⚠ ATENÇÃO

Se os parafusos não forem removidos poderá ocorrer vibração, ruído e mau funcionamento

IMPORTANTE

Os parafusos de transporte devem ser instalados sempre que a Lavadora-Secadora for transportada.

2 Feche os furos dos parafusos com os tapafuros fornecidos com o produto.

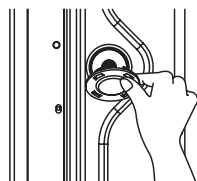

Escolhendo o Local

Evite jatos diretos ou gotejamentos de água sobre a Lavadora-Secadora. As aberturas de ventilação não devem ser obstruídas. Mantenha as distâncias mínimas para a instalação: 2 cm nos lados e 10 cm atrás.

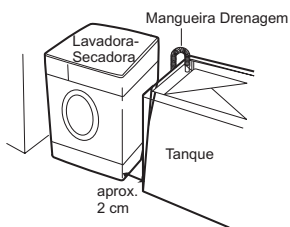

No caso de uma instalação embutida, a distância entre o topo da Lavadora-Secadora e a parte inferior do nicho deve ser de, no mínimo, 3 cm.

IMPORTANTE

Instale a Lavadora-Secadora em um local onde não haja obstrução das saídas de ventilação.

Nivelamento

IMPORTANTE

Verifique com um nível de bolha se a Lavadora-Secadora está nivelada e com os quatro pés firmemente apoiados no chão.

Para nivelar, certifique-se de que o produto está sem água e/ou roupas, incline-o cuidadosamente a Lavadora-Secadora e gire os pés com o auxílio da chave de ajuste que acompanha o produto.

O nivelamento evita ruído, vibração, deslocamento e problemas ao produto.

Não utilize pés diferentes dos originais.

Instalação Elétrica

⚠ ATENÇÃO

Antes de ligar a sua Lavadora-Secadora, verifique se a tensão (voltagem) da tomada onde a Lavadora-Secadora será ligada é igual à tensão indicada na etiqueta localizada próxima ao plugue (no cabo elétrico).

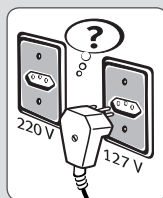

Para sua segurança, solicite a um electricista de sua confiança que verifique a condição da rede elétrica do local de instalação da Lavadora-Secadora. Para mais informações entre em contato com o Serviço Autorizado Electrolux.

⚠️ ATENÇÃO

Ligue sua Lavadora-Secadora a uma tomada exclusiva, não utilize extensões ou conectores tipo T (benjamim). Não use adaptadores.

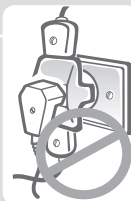

Disjuntores

É obrigatória a instalação de disjuntores exclusivos para a Lavadora-Secadora.

Em caso de dúvida com relação ao sistema elétrico de sua residência, consulte a concessionária de energia elétrica.

Tensão 127V

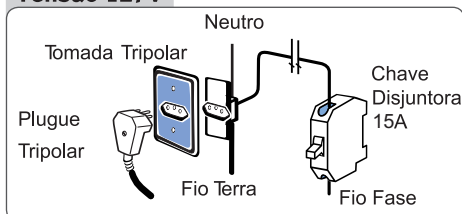

Para a Lavadora-Secadora 127V, utilize um disjuntor de 15A na fase.

Tensão 220V

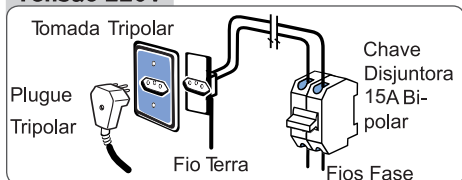

Para a Lavadora-Secadora 220V (entre duas fases), utilize um disjuntor bipolar de 15A.

Tensão 220V - monofásica

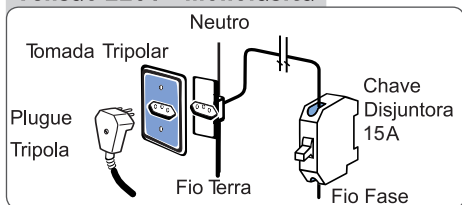

Algumas regiões possuem 220V entre fase e neutro. Neste caso, utilize um disjuntor de 15A na fase.

Fio Terra

Sua Lavadora-Secadora já possui fio terra embutido no cabo elétrico (pino do meio no plugue). Para sua segurança solicite a um eletricista que instale o fio terra na tomada de sua residência (caso não exista).

⚠️ ATENÇÃO

Certifique-se de que a tomada elétrica na qual o produto será conectado não está com o neutro invertido com o terra, pois isto pode gerar o erro "b3" quando a Lavadora-Secadora estiver com carga.

Instalação Hidráulica

Mangueira de Entrada de Água

A Lavadora-Secadora deve ser conectada ao fornecimento de água através das mangueiras novas que acompanham o produto (mangueiras velhas não devem ser usadas).

⚠️ ATENÇÃO

Caso sua residência disponha de sistema de água quente, deve ser conectada uma mangueira no sistema de água quente e na correspondente entrada de água quente, indicada como **HOT** na parte posterior de seu produto. A outra mangueira deve ser conectada no sistema de água fria e na correspondente entrada de água fria, indicada como **COLD** na parte posterior de seu produto.

É obrigatório o uso de torneira de entrada da água com rosca 3/4" (14Fpp - 14 Fios por polegada).

⚠️ ATENÇÃO

Caso sua residência possua apenas uma saída de água fria, conecte uma das mangueiras fornecidas com o produto apenas na entrada de água fria, indicada como **COLD** na parte posterior do seu produto.

Havendo uma torneira com dupla saída, mesmo sendo apenas água fria, conecte as mangueiras uma em cada entrada de água, indicadas como **COLD** e **HOT** na parte posterior do produto.

Desta forma, sua Lavadora-Secadora estará conectada a duas entradas de água fria.

Abra a torneira e verifique se não há vazamentos.

Drenagem

- O local de drenagem deve ter uma altura mínima de 60 cm e máxima de 100 cm.

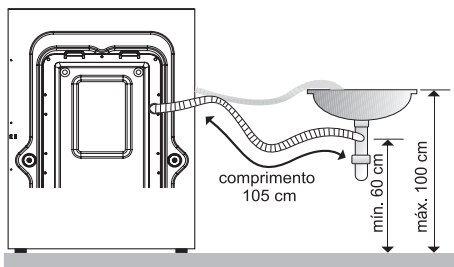

- Se a mangueira de drenagem for muito longa, não a force para dentro do produto, pois isso causará ruídos anormais.
- Introduza no máximo 15cm no sifão para evitar o efeito sifão, que faz com que a água drenada retorne para dentro do produto.

4. Como Usar

Para melhor desempenho de sua Lavadora-Secadora, siga as instruções abaixo

Preparando as Roupas para a Lavagem

- Feche os zíperes, botões e ganchos para evitar que engatem em outras roupas.

IMPORTANTE

Remova pinos e fivelas para evitar que danifiquem a parte interna da lavadora.

Esvazie os bolsos e puxe-os para fora.

- Vire os punhos e as meias do lado avesso para evitar a formação de fiapos.
- Amarre fitas e cintas para evitar que se enrolem.
- Trate as manchas mais difíceis antes da lavagem (Veja o capítulo "Eliminação de Manchas" na pág. 14).
- Verifique na etiqueta da roupa se pode ser lavada em lavadora ou deve ser lavada a mão.

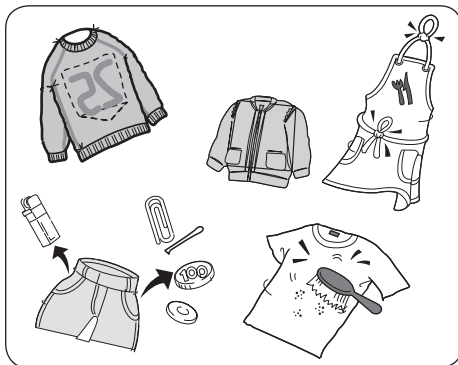

Separando as Roupas

- Separe as peças de roupa mais sujas das menos sujas, mesmo se você costuma lavá-las na mesma carga.
- Separe as roupas claras das roupas escuras e as roupas que desbotam das que não desbotam.

Sujeira (Pesada, Normal, Leve)

Separe as roupas de acordo com o grau de sujeira.

Cor (Branças, Claras, Escuras)

Separe as roupas brancas das coloridas.

Fiapos (peças que soltam fiapos, peças que juntam fiapos)

Lave as peças que soltam fiapos separadamente das peças que apanham fiapos.

Colocando as Roupas na Lavadora-Secadora

- Coloque as roupas dentro da Lavadora-Secadora de forma que fiquem livres.
- As peças devem mover-se facilmente na água da lavagem para uma boa limpeza e para que não fiquem muito amassadas.
- Coloque as roupas corretamente e selecione o tamanho correto da carga.
- Misture peças grandes e pequenas em cada carga.

⚠ ATENÇÃO

Sobrecarregar a Lavadora-Secadora poderá:

- Não resultar em uma boa lavagem.
- Resultar em roupas muito amassadas.
- Formação excessiva de fiapos.
- Desgaste das roupas (devido ao excesso de roupas).

- Selecione o programa de lavagem (curta ou rápida) quando estiver usando a programação para uma carga pequena de roupas. Coloque apenas uma pequena quantidade de itens necessários para o menor tempo de lavagem.

Colocando Sabão e Amaciante

1. Gaveta de Sabão

Coloque sabão de acordo com o programa escolhido (ver capítulo Selecionando um Programa de Lavagem).

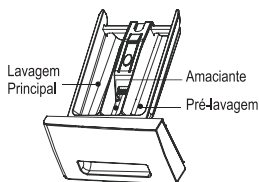

2. Colocando o Amaciante

IMPORTANTE

Coloque o amaciante até a indicação de MAX na gaveta. Caso este nível seja ultrapassado o amaciante sairá antes do tempo adequado podendo causar manchas na roupa. Use sempre amaciante de boa qualidade e na quantidade recomendada.

Se o amaciante for muito viscoso (grosso), podem ficar resíduos na gaveta, neste caso é recomendável a diluição do amaciante com um pouco de água antes de abastecer o recipiente.

- Não abra a gaveta Multi Dispenser enquanto estiver entrando água na Lavadora-Secadora.
- Não coloque o amaciante direto sobre as roupas.

5. Painel de Controle



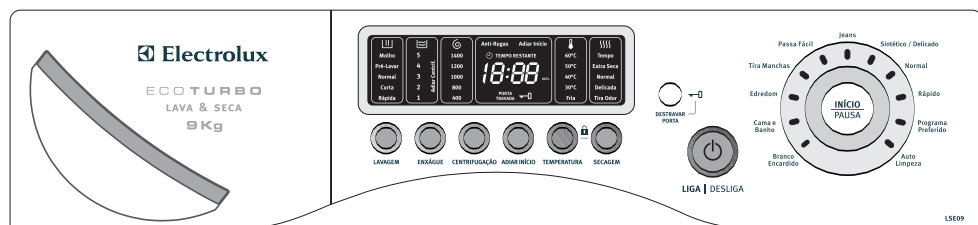



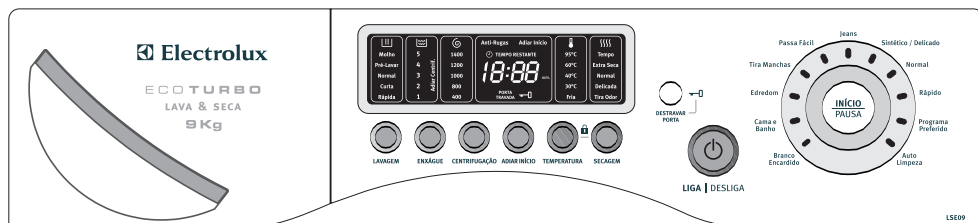





Veja a descrição de cada item do painel de controle na página 8.



Para produtos 127V



Para produtos 220V

 LIGA/DESLIGA	<p>Pressione essa tecla para ligar ou desligar a lavadora.</p>
 INÍCIO/PAUSA	<p>Pressione essa tecla para parar a lavadora temporariamente. Quando você quiser alterar uma programação em andamento: Pressione a tecla INÍCIO/PAUSA → Selecione o novo programa → Pressione a tecla INÍCIO/PAUSA novamente.</p>
	<p>Você pode selecionar o programa de acordo com o tipo de roupa que deseja lavar. A lâmpada indicadora do programa selecionado acende.</p>
 LAVAGEM	<p>Você pode selecionar a opção de lavagem desejada. A lâmpada indicadora da opção selecionada acende. Quando essa tecla é pressionada, a opção pode ser selecionada em: Molho → Pré-Lavar → Lavagem Normal → Lavagem Curta (adequado para cargas entre 2 e 3 kg) → Lavagem Rápida (adequado para cargas entre 1 e 2 kg).</p>
 ENXÁGUE	<p>Você pode programar o número de enxágües desejados. A lâmpada indicadora do número programado acende. Quando essa tecla é pressionada, o número de enxágües pode ser selecionado em: 1 → 2 → 3 → 4 → 5 → Adiar Centrifugação.</p>
 CENTRIFUGAÇÃO	<p>Pressione essa tecla para selecionar a velocidade de centrifugação desejada. A lâmpada indicadora da velocidade programada acende.</p>
 ADIAR INÍCIO	<p>O tempo apresentado no visor refere-se ao tempo de lavagem. Use esta tecla para adiar o início da lavagem. Cada vez que a tecla for pressionada será somado um tempo ao programa de lavagem. O visor exibirá em quanto tempo a lavagem estará terminada, que pode ser em até 12 horas. Iniciará uma contagem regressiva no visor.</p>
 TEMPERATURA	<p>Essa tecla deve ser usada para ajustar a temperatura da água de acordo com o tipo de carga de roupas a ser lavada. Quando a tecla é pressionada, a temperatura da água pode ser selecionada em: Fria → 30°C → 40°C → 50°C → 60°C em produtos 127V e Fria → 30°C → 40°C → 60°C → 95°C em produtos 220V.</p>
 SECAGEM	<p>Você pode selecionar o modo de secagem desejado. A lâmpada indicadora do modo programado acende.</p>
 MODO TRAVADO	<p>Use essa opção quando você quiser evitar que a programação seja alterada acidentalmente por crianças. Durante um programa em andamento, pressione as teclas TEMPERATURA e SECAGEM ao mesmo tempo por 3 segundos. Se esse procedimento for feito corretamente, CHL e o tempo restante para o final do programa são exibidos no display alternadamente. Quando a lavadora está no modo Travado, as teclas ficam travadas e não podem ser pressionadas, exceto a tecla LIGA/DESLIGA.</p> <p>Para desativar o modo Travado, pressione as teclas TEMPERATURA e SECAGEM ao mesmo tempo por 3 segundos novamente.</p> <p>Se você deseja alterar a programação quando o modo Travado está ativo:</p> <ol style="list-style-type: none"> 1. Pressione TEMPERATURA e SECAGEM ao mesmo tempo por 3 segundos novamente. 2. Pressione a tecla INÍCIO/PAUSA. 3. Selecione o programa desejado e pressione a tecla INÍCIO/PAUSA novamente.  <p>* O modo Travado é cancelado quando a lavadora é desligada.</p>
 DESTRAVAR PORTA	<p>Se você precisar abrir a porta da lavadora durante o funcionamento, pressione a tecla INÍCIO/PAUSA e a tecla DESTRAVAR PORTA. Nesse caso, o sinal  aparecerá no display e você poderá abrir a porta depois que a temperatura interna no cesto tenha esfriado e a água drenada. As teclas ficam travadas e não podem ser pressionadas, exceto a tecla LIGA/DESLIGA.</p>

6. Programas de Lavagem

Programa	Tipos de Roupas	Temperatura Adequada	Programação Padrão	Carga Máxima
Jeans	Roupas coloridas que desbotam (camisetas, roupas de dormir, pijamas, etc.) e roupas brancas de algodão pouco sujas (roupas íntimas).	Fria (padrão) (30°C, 40°C, 60°C)	Lavagem: Normal Enxágue: 3 Centrifugação: 1000 Temp.: Fria	9kg
Branco Encardido	Primeiro verifique se as roupas podem ser lavadas em lavadora (brancas de algodão, linho, toalhas e lençóis).	95°C (padrão) (Fria, 30°C, 40°C, 60°C)	Lavagem: Normal Enxágue: 3 Centrifugação: 1000 Temp.: 95°C	9kg
Cama e Banho	Primeiro verifique se as roupas podem ser lavadas em lavadoras (brancas de algodão, linho, toalhas e lençóis).	60°C (padrão) (Fria, 30°C, 40°C)	Lavagem: Normal Enxágue: 3 Centrifugação: 1000 Temp.: 60°C	9kg
Edredon	Poliamida, acrílico, poliéster, etc.	Fria (padrão) (30°C, 40°C)	Lavagem: Normal Enxágue: 3 Centrifugação: 1000 Temp.: Fria	3kg
Tira-Manchas	Roupas muito sujas (jeans, roupas de escalada, mochilas, roupas esportivas, etc.).	Fria (padrão) (30°C, 40°C)	Lavagem: Pré-Lavagem Enxágue: 3 Centrifugação: 1000 Temp.: 40°C	9kg
Passa-Fácil	Roupas de lã laváveis em lavadoras.	Fria (fixa, para evitar danos aos tecidos)	Lavagem: Normal Enxágue: 2 Centrifugação: 400 Temp.: Fria	3kg
Sintético/Delicado	Roupas delicadas que podem ser facilmente danificadas (seda, cortinas, etc.).	Fria (fixa, para evitar danos aos tecidos)	Lavagem: Normal Enxágue: 2 Centrifugação: 400 Temp.: Fria	3kg
Normal	Cobertores, cortinas, etc.	Fria (padrão) (30°C, 40°C)	Lavagem: Normal Enxágue: 2 Centrifugação: 1400 Temp.: Fria	9kg
Rápido	Roupas pouco sujas, roupas que são lavadas com frequência ou em pequenas quantidades.	Fria (padrão) (30°C, 40°C)	Lavagem: Normal Enxágue: 2 Centrifugação: 1000 Temp.: Fria Secagem: Para Guardar	3kg
Programa Preferido	Use este programa para gravar a programação desejada.			
Autolimpeza	Use para limpar (e secar) o cesto e o tanque.	Fria	Lavagem: Molho Enxágue: 2 Centrifugação: 400 Temp.: Fria Secagem: Para Guarda	Sem carga
Secagem	De acordo com a temperatura adequada.	Tira-Odor Delicada Normal Extrasseca Tempo		7kg

7. Funções de Lavagem

Você pode personalizar as funções Lavagem e Secagem ou combiná-las de acordo com a sua necessidade, selecionando o programa preferido.

Gire o botão seletor de programas até que a luz indicadora na linha do programa desejado fique acesa.

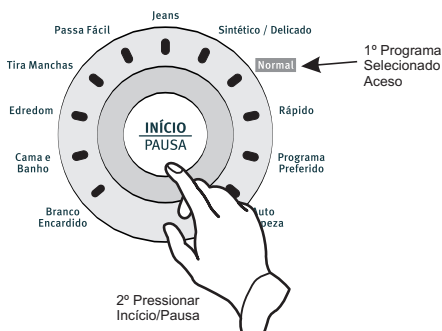

Pressione as teclas das opções de lavagem (Lavagem, Enxágue, Centrifugação, Adiar Início e Secagem) até selecionar a opção desejada.



Feitas as escolhas, pressione a tecla Início/Pausa para iniciar o funcionamento.

Esta programação fica gravada na memória da Lavadora-Secadora para os próximos usos.

Caso queira alterar a programação, basta repetir o procedimento.

Somente Lavar

Depois de separar as roupas, colocá-las na Lavadora-Secadora e abastecer a gaveta Multi Dispenser, pressione a tecla Lavagem e selecione a opção desejada.

Em seguida, pressione a tecla Início/Pausa.

A porta é travada e o produto inicia a lavagem.

Molho

Pressione a tecla Liga/Desliga e, em seguida, pressione a tecla Lavagem até selecionar a função Molho.

Esta função ajuda na remoção da sujeira, garantindo um melhor resultado na lavagem.

O período de molho será alternado com curtos períodos de agitação, fazendo assim um molho dinâmico.

A função Molho pode ser selecionada isoladamente ou em conjunto com outras programações.

Enxaguar

Depois de colocar as roupas na Lavadora-Secadora, pressione a tecla Enxague até selecionar a opção desejada.

Coloque o amaciante na gaveta Multi Dispenser e pressione a tecla Início/Pausa.

Centrifugar

Depois de colocar as roupas na Lavadora-Secadora, pressione a tecla Centrifugação até selecionar a opção desejada. Em seguida pressione a tecla Início/Pausa.

Adiar Início

Depois de selecionar as roupas, colocá-las na Lavadora-Secadora, escolher o programa e abastecer a gaveta Multi Dispenser, você ainda pode adiar o início do processo de lavagem.

Ao pressionar a tecla Adiar Início, você seleciona em quanto tempo a Lavadora-Secadora terminará o programa selecionado, que pode ser de até 12 horas. Em seguida pressione a tecla Início/Pausa.

Caso você tenha esquecido alguma peça de roupa, pressione a tecla Liga/Desliga, adicione a roupa e repita a programação.

Secar

Você tem duas opções para a secagem das suas roupas:

Em conjunto com um programa de lavagem

Depois de selecionar o programa de lavagem, selecione o programa de secagem desejado: Tempo (60 min, 120 min ou 180 min), Extra Seca, Normal, e Delicada.

Em seguida, pressione a tecla Início/Pausa para iniciar a lavagem.

Os tempos de lavagem e secagem são somados e o tempo total das duas operações é exibido no visor.

Somente secagem

Selecione o programa de secagem desejado e pressione a tecla Início/Pausa para iniciar a secagem.

⚠ ATENÇÃO

A capacidade máxima de secagem é de 7,0 kg de roupas secas. Caso seja colocada uma quantidade maior do que esta capacidade, a performance de secagem será reduzida.

8. Limpeza e Manutenção

Este capítulo traz informações sobre como cuidar da sua Lavadora-Secadora corretamente e com segurança.

Parte Externa

Limpe com um pano macio e úmido, com água morna e sabão neutro. Após a limpeza, seque com um pano macio.

Parte Interna

Recomendamos que, ao menos uma vez por mês, seja executado o programa de Auto Limpeza.

Para isso, coloque 1 litro de alvejante no compartimento Lavagem Principal da gaveta Multi Dispenser. Pressione a tecla Liga/Desliga, gire o botão até o programa Auto Limpeza e pressione a tecla Início/Pausa.

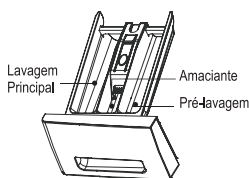

⚠ ATENÇÃO

Não coloque objetos pontiagudos ou metálicos dentro da Lavadora-Secadora, pois eles podem danificar o acabamento.

Verifique todos os bolsos e retire clips, moedas, grampos, porcas, etc.

Não deixe esses objetos sobre a lavadora depois de esvaziar os bolsos.

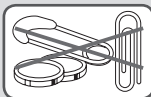

Cuidados a Serem Tomados Durante o Inverno

Instale e guarde a sua Lavadora-Secadora em um local onde a água não congele. O congelamento pode danificar seu produto se permanecer água dentro das mangueiras.

Se você decidir guardar a sua Lavadora-Secadora durante o inverno, siga os procedimentos abaixo.

Antes de Guardar a Lavadora-Secadora:

- Feche a torneira de fornecimento de água.
- Desconecte e retire a água das mangueiras de entrada d'água.
- Ligue a lavadora em um programa de drenagem e centrifugação por 1 minuto.
- Retire o cabo elétrico da tomada.

Para Usar a Lavadora-Secadora Novamente

- Deixe que a água flua na tubulação e nas mangueiras.
- Reconecte as mangueiras de entrada d'água.
- Abra a torneira de fornecimento de água.
- Conecte o cabo elétrico na tomada.

Cuidados a Serem Tomados no Período de Férias

Deixe a sua Lavadora-Secadora funcionando apenas quando você estiver em casa.

Se você está em férias ou não usará a Lavadora-Secadora por um longo período:

- Retire o cabo elétrico da tomada e desligue a energia elétrica para o produto.
- Feche a torneira de fornecimento de água para a Lavadora-Secadora. Isso evitará vazamentos (devido a um aumento súbito na pressão da água) enquanto você estiver ausente.

Limpendo o Filtro da Mangueira de Entrada de Água

IMPORTANTE

Feche a entrada de água. Desconecte a extremidade da mangueira da torneira. Limpe o filtro com um jato de água e se houver dificuldades na remoção das impurezas utilize uma pequena escova. Este procedimento deve ser feito periodicamente para evitar o entupimento do filtro.

Caso o filtro esteja danificado e necessite substituição entre em contato com o Serviço Autorizado Electrolux.

Não esqueça de abrir novamente a torneira para utilizar a Lavadora-Secadora.

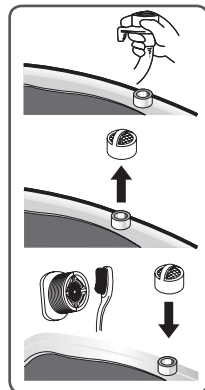

Limpendo o Filtro de Drenagem

O filtro de drenagem é usado para reter objetos estranhos, como fios, moedas, grampos, botões, etc.

Se o filtro de drenagem não for limpo periodicamente (a cada 10 lavagens), poderão ocorrer problemas de drenagem.

⚠ ATENÇÃO

Tenha cuidado durante a drenagem, pois a água poderá estar quente.

1 Abra a tampa frontal inferior (1) usando um objeto.

2 Retire a tampa da mangueira (2) e deixe que a água flua. Para isso, use um recipiente para evitar que a água escorra no chão. Quando não estiver mais saindo água, gire o filtro (3) para o lado esquerdo.

3 Retire qualquer objeto estranho do filtro (3). Depois da limpeza, encaixe o filtro, gire-o no sentido horário e coloque a tampa (2) na extremidade da mangueira. Feche a tampa do filtro.

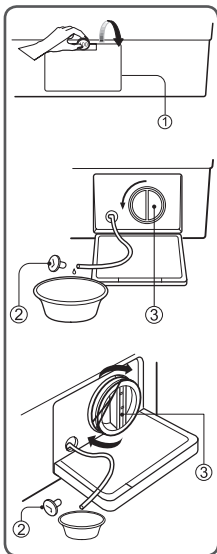

Também pode ocorrer acúmulo de sabão no alojamento da gaveta. Limpe-o periodicamente com uma escova.

Depois de terminar a limpeza, recoloca a gaveta e execute um ciclo de enxágue sem carga.

⚠ ATENÇÃO

Jamais limpe a sua Lavadora-Secadora com fluidos inflamáveis, como álcool, querosene, gasolina, thinner, solventes e produtos químicos, ou abrasivos, como detergentes ácidos e vinagres.



Limpendo a Gaveta de Sabão

Depois de certo tempo, o sabão e o amaciante podem deixar resíduos na gaveta Multi Dispenser.

- Limpe a gaveta periodicamente em água corrente.
- Se necessário, a gaveta pode ser completamente removida da Lavadora-Secadora. Para isso, basta pressionar a trava para baixo e retirar a gaveta.
- Para facilitar a limpeza, a parte superior do compartimento de amaciante pode ser removida.

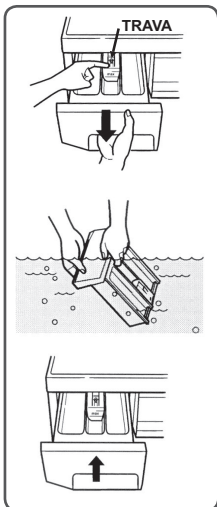

9. Solução de Problemas

Assistência ao Consumidor

Caso a sua Lavadora-Secadora apresente algum problema de funcionamento, verifique as prováveis causas e correções. Caso as correções sugeridas não sejam suficientes, chame o Serviço Autorizado Electrolux, que está à sua disposição.

Se o visor estiver exibindo os códigos de erro IE, OE, EU, para resolver o problema, primeiro desligue a Lavadora-Secadora e depois ligue-a novamente pressionando a tecla Liga | Desliga.

Se o código de erro PFE estiver aparecendo no visor do painel de controle, para resolver o problema: 1º desligue a Lavadora-Secadora, 2º ligue-a novamente pressionando a tecla Liga | Desliga, 3º pressione a tecla Centrifugação e 4º pressione a tecla Início | Pausa.

Problema	Posíveis Causas
<ul style="list-style-type: none">A lavadora não liga	<ul style="list-style-type: none">Há falta de energia elétrica?O cabo elétrico está conectado corretamente na tomada?Você pressionou a tecla Liga Desliga?Você pressionou a tecla Início Pausa?Foi colocada a quantidade certa de roupas na Lavadora-Secadora?
<ul style="list-style-type: none">Não entra água <p>O visor exibe o código de erro IE.</p>	<ul style="list-style-type: none">Você conectou a mangueira de entrada de água e abriu a torneira de fornecimento de água?A mangueira de entrada de água ou a torneira de fornecimento de água está congelada?A torneira de fornecimento de água está fechada?O filtro da mangueira de entrada de água está bloqueado?
<ul style="list-style-type: none">Não drena <p>O visor exibe o código de erro OE.</p>	<ul style="list-style-type: none">A mangueira de drenagem está congelada ou bloqueada?A mangueira de drenagem está torcida ou deformada?A extremidade da mangueira de drenagem está imersa em água?O filtro de drenagem está excessivamente sujo?As medidas máxima e mínima da altura da mangueira estão corretas?
<ul style="list-style-type: none">Não centrifuga <p>O visor exibe o código de erro EU.</p>	<ul style="list-style-type: none">As roupas estão amontoadas em um lado do cesto?A lavadora foi instalada sobre um piso desnivelado ou está vibrando muito?A porta está aberta? (A lâmpada indicadora LE acende nesse caso).O filtro de drenagem está obstruído?
<ul style="list-style-type: none">A lavadora pára durante a centrifugaçãoCentrifugação insuficiente <p>O visor exibe o código de erro PFE.</p>	<ul style="list-style-type: none">O filtro de drenagem está obstruído?A bomba de drenagem está funcionando?Você usou a quantidade correta de sabão?A mangueira de drenagem está posicionada a mais de 1 metro acima do chão?
<ul style="list-style-type: none">Vibração e muitos ruídos.	<ul style="list-style-type: none">A lavadora foi instalada sobre um piso desnivelado?Todos os parafusos de transporte foram removidos?

ATENÇÃO

• Se estiverem aparecendo os códigos de erro **E8** e **E9** no visor, entre em contato com o Serviço Autorizado Electrolux.

10. Dicas e Conselhos

- Procure sempre olhar as recomendações de lavagem da etiqueta das roupas antes de lavá-las, para que as mesmas não sejam danificadas.
- Roupas brancas e coloridas devem ser lavadas separadamente, para evitar transferência de corantes entre as peças, manchando-as.
- Para verificar se a roupa desbota, umedeça uma parte da roupa, coloque um pedaço de tecido branco sobre a área umedecida e passe com ferro quente. Se a cor do tecido manchar o tecido branco, ela desbota.
- Lave somente tecidos que permitam o uso em lavadoras, seguindo as instruções indicadas nas etiquetas das roupas.
- Para roupas de lã, utilize somente o programa indicado na sua Lavadora-Secadora.
- Não use alvejante em roupas de lã, seda, couro e lycra-elastano, para não danificá-las.
- Lave separadamente roupas de algodão e linho, das roupas de material sintético (nylon, elastano, etc.), pois cada tipo de tecido requer uma lavagem diferente.
- Não use produtos químicos próprios para lavagem a seco.
- Não utilize a Lavadora-Secadora para engomar roupas.
- Para obter melhor performance da Lavadora-Secadora e evitar danos às roupas, é recomendado que sempre coloque as roupas pesadas e/ou volumosas embaixo.

Antes de Colocar as Roupas na Lavadora-Secadora

- Feche os botões de pressão e zíperes para que não estraguem ou prendam em outras roupas.
- Reforce os botões frouxos ou retire-os.

ATENÇÃO

Retire objetos dos bolsos (pregos, palitos, alfinetes, clips, parafusos, moedas, etc). Eles podem causar sérios danos à Lavadora-Secadora e às roupas, sob pena de perda da garantia

- É recomendável costurar ou remendar as peças esgarçadas, para que não estraguem.

IMPORTANTE

Coloque pequenas peças dentro de fronhas ou sacos apropriados para não danificá-las

Eliminação de Manchas

É possível que determinadas manchas não sejam eliminadas com água e sabão. Aconselhamos, portanto, cuidados especiais antes da lavagem.

- Sangue: Enxágüe com água fria, aplique água oxigenada (volume 10) sobre a mancha e lave normalmente.
- Gordura: Aplique talco sobre a mancha, espere alguns minutos, retire o excesso de talco e lave normalmente.
- Ferrugem: Aplique mistura de sal e limão ou produto específico contra ferrugem, deixe agir por alguns minutos e lave normalmente. Nas manchas antigas, a estrutura do tecido pode ter sido atacada e rasgar mais facilmente.
- Mofo: Para roupas brancas resistentes a cloro, lave com alvejante. Para roupas coloridas e não resistentes a cloro, lave a região manchada com leite.
- Tinta esferográfica: Coloque a região manchada sobre tecido absorvente, umedeça com acetona (exceto em seda artificial) ou álcool, esfregue com escova e lave normalmente.
- Batom: Aplique acetona (exceto em seda artificial) ou álcool sobre a mancha, deixe agir por alguns minutos e lave normalmente.

Peso das Roupas

Esta capacidade refere-se a uma carga padrão de 9 kg, composta por lençóis, fronhas e toalhas 100% algodão, cuja composição, dimensão e gramatura são especificados no Regulamento Específico Para Uso da Etiqueta Nacional de Conservação de Energia - RESP/005-LAV.

A tabela de peso das roupas abaixo é orientativa. Para um bom desempenho do seu produto o volume das roupas deve ser considerado, prevalecendo sobre o peso das roupas. Por exemplo, artigos com enchimento de espuma, tecidos sintéticos e edredon podem estar abaixo do limite da capacidade, mas o volume é maior que a capacidade do cesto e não permite o acomodamento de 9 kg desse tipo de roupa.

Por outro lado, tecidos pesados (exemplo: calças jeans, toalhas de banho) que ficam compactados dentro do cesto da lavadora podem prejudicar a performance de lavagem.





























Tabela de Peso das Roupas

Peso orientativo de roupa seca

Tipo de Roupa	Peso (g)
Fralda	50
Roupas íntimas	50
Camiseta	150
Camisa	250
Calça de Brim/Jeans	800
Calça de Brim/Jeans Infantil	400
Conjunto Moleton Adulto	700
Conjunto Moleton Infantil	500
Pijama	400
Fronha	120
Lençol de Solteiro	500
Lençol de Casal	800
Colcha de Solteiro	1.000
Colcha de Casal	1.300
Toalha de Rosto	200
Toalha de Banho	500
Toalha de Mesa	500
Pano de Prato	80
Edredon Solteiro	900
Edredon Casal	1.800

11. Símbolos Internacionais

Estes símbolos são apresentados nas etiquetas das roupas, com o objetivo de ajudar a selecionar a melhor maneira de tratá-las

 Lavagem normal	 Lavagem suave	 Lavagem muito suave	 Máxima temperatura de lavagem 95°C	 Máxima temperatura de lavagem 60°C	 Máxima temperatura de lavagem 40°C	 Máxima temperatura de lavagem 30°C
 Lavagem à mão	 Não lavar	 Pode ser lavada com alvejante	 Pode ser lavada com alvejante à base de cloro	 Não pode ser lavada com alvejante		
 Passar a ferro	 Passar a ferro quente máxima temperatura 200°C	 Passar a ferro quente máxima temperatura 150°C	 Passar a ferro quente máxima temperatura 110°C			
 Não passar a ferro	 Limpeza a seco profissional	 Limpeza a seco profissional com qualquer solvente	 Limpeza a seco profissional em solvente específico			
 Não limpar a seco	 Limpeza a seco profissional de processo normal com hidrocarboneto	 Secagem na horizontal	 Secagem por gotejamento			
 Secagem em varal	 Não secar em secadora	 Secagem natural	 Secar em Secadora a temperatura normal	 a baixa temperatura		

12. Diagrama Elétrico

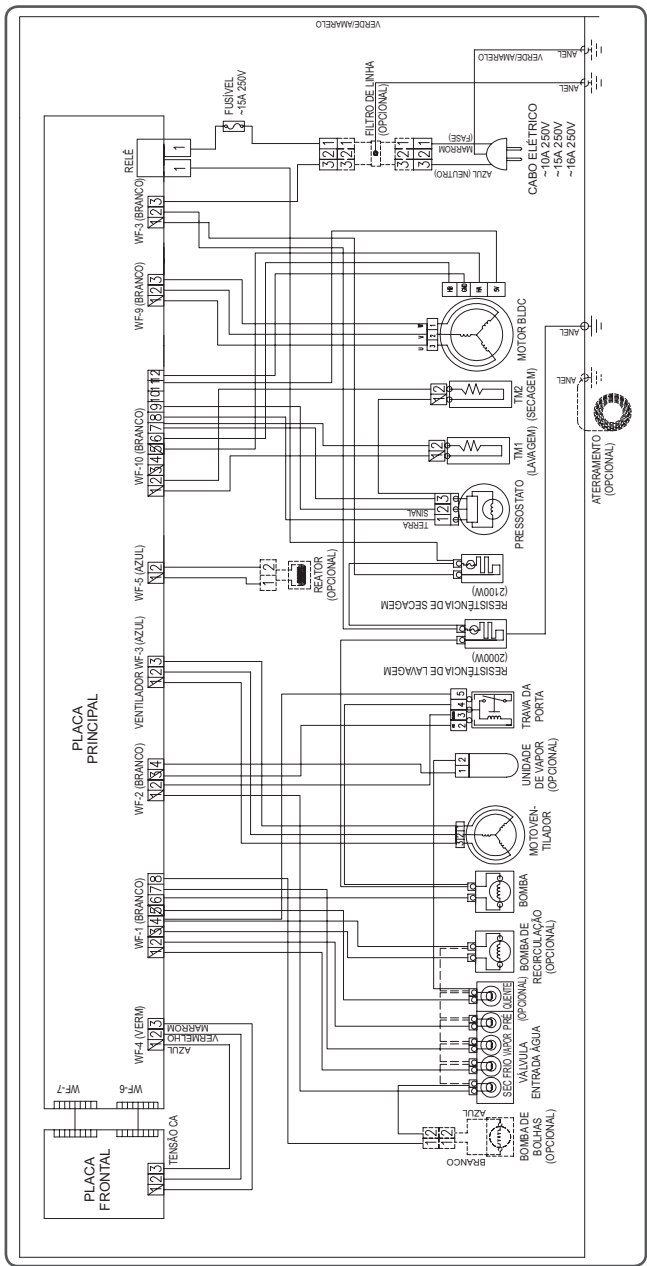

Retire o cabo elétrico da tomada antes de executar qualquer reparo ou manutenção, para não correr o risco de choque elétrico. O descumprimento desta recomendação pode resultar em ferimentos sérios ou morte.

13. Especificações Técnicas

Modelo	LSE09	
Tensão	127V	220V
Potência máxima	1350 W	2100 W
Potência da resistência	1000 W	1900 W
Frequência	60 Hz	60 Hz
Peso líquido	76 kg	76 kg
Peso bruto	80 kg	80 kg
Dimensões (altura x largura x profundidade)	64,5 x 60 x 85 cm	64,5 x 60 x 85 cm
Consumo médio de água a frio	65 litros	65 litros
Pressão de entrada de água	0,03 a 0,8 mPa	0,03 a 0,8 mPa

ATENÇÃO

A capacidade máxima de lavagem é de 9kg de roupa seca.*

A capacidade máxima de secagem é de 7 kg de roupa seca.

**Esta capacidade refere-se a uma carga padrão de 9 kg, composta por lençóis, fronhas e toalhas 100% algodão, cuja composição, dimensão e gramatura são especificadas no Regulamento Específico para Uso da Etiqueta Nacional de Conservação de Energia - RESP/005-LAV.*

IMPORTANTE

Esta Lavadora-Secadora deve ser utilizada somente para uso doméstico.

ACESSÓRIOS ELECTROLUX

www.electrolux.com.br

Sua cozinha vai ficar irresistível!

Acessórios Electrolux, produtos especialmente desenvolvidos para tornar seu dia a dia mais fácil e prático.

 **Electrolux**



Acessórios | Gourmet

Disponível para venda nos Serviços Autorizados Electrolux.

Conheça toda linha de acessórios no nosso site www.electrolux.com.br e consulte o endereço do Serviço Autorizado mais próximo da sua casa.

Certificado de Garantido Motor Direct Drive



A Electrolux do Brasil S.A. concede garantia do motor “Direct Drive” (“peça”) utilizado na Lavadora e Secadora LSE09 (“produto”), contra qualquer vício de fabricação aplicável, nos seguintes termos:

1. O início da vigência desta garantia ocorre na emissão da competente nota fiscal de venda ao consumidor, correspondente ao produto que contenha a peça, com identificação, obrigatoriamente, de modelo e características do produto.
2. O prazo de vigência desta garantia é de 10 (dez) anos, contados a partir da data da emissão da nota fiscal preenchida conforme disposição do item 1 supra, sendo a garantia aplicada para produtos que contenham a peça e com data de fabricação a partir de 01/12/2010. Produtos anteriores a esta data não estão abrangidos por esta garantia.
3. A fabricante não concede qualquer forma e/ou tipo de garantia para produtos desacompanhados de nota fiscal de venda ao consumidor, ou produtos cuja nota fiscal esteja preenchida incorretamente.
4. Aplica-se ao produto a garantia legal descrita no CERTIFICADO DE GARANTIA DE PRODUTO, o qual acompanha o manual do usuário e o presente certificado.
5. Os dados modelo e número de série devem ser retirados da etiqueta de identificação do produto, localizado na parte traseira do mesmo.

Dados do Produto

Modelo

Nº de Série

Data da Nota Fiscal

Nº da Nota Fiscal

Loja onde foi comprado o Produto

Cidade / UF

Dados do Cliente

Nome

Endereço

Telefone

Condições desta Garantia:

6. Qualquer defeito que for constatado na peça deve ser imediatamente comunicado ao Serviço Autorizado Electrolux mais próximo de sua residência, cujo contato e endereço pode ser encontrado na relação que acompanha o produto, no *site* da fabricante (www.electrolux.com.br), ou, informado pelo Serviço de Atendimento ao Consumidor Electrolux.

7. Esta garantia abrange a substituição de peça que apresente vícios constatados como de fabricação, além da mão de obra utilizada no respectivo reparo.

8. Exclui-se desta garantia casos de corrosão provocada por riscos, deformações ou similares decorrentes da utilização do produto, bem como eventos consequentes da aplicação de produtos químicos, abrasivos ou similares que danifiquem a qualidade do material componente da peça.

A Garantia perderá a Validade quando:

9. Houver remoção e/ou alteração do número de série ou da etiqueta de identificação do produto.

10. O defeito for causado por acidente ou má utilização pelo Consumidor.

A Garantia concedida pelo Fabricante não cobrirá:

11. Peças danificadas por acidente de transporte ou manuseio, riscos, amassamentos ou atos e efeitos da natureza.

12. O não funcionamento ou falhas decorrentes de problemas de fornecimento de energia elétrica no local onde o produto que contém a peça está instalado.

Outras disposições:

13. As despesas de deslocamento do Serviço Autorizado, para atendimento fora do município de sua sede, obedecerão os seguintes critérios:

a) para situações existentes nos primeiros 90 (noventa) dias seguintes à data de emissão da nota fiscal de venda ao Consumidor, as despesas serão suportadas pela fabricante;

b) para situações existentes após o 91º (nonagésimo primeiro) dia seguinte à data da emissão da nota fiscal de venda ao Consumidor, as despesas serão suportadas única e exclusivamente pelo Consumidor.

14. As despesas decorrentes e consequentes de instalação e manutenção de peças diversas do motor “Direct Drive” são de responsabilidade única e exclusiva do Consumidor.

15. Este CERTIFICADO DE GARANTIA é válido apenas para produtos vendidos e utilizados no território brasileiro e que contenham o motor “Direct Drive”, sendo que qualquer dúvida sobre as disposições do mesmo devem ser esclarecidas pelo manual de instruções, pelo *site* da fabricante ou pelo Serviço de Atendimento ao Consumidor Electrolux.

16. Para sua comodidade, preserve o MANUAL DE INSTRUÇÕES, CERTIFICADO DE GARANTIA DO PRODUTO E DO MOTOR DRIVE E A NOTA FISCAL DO PRODUTO. Quando necessário, consulte a nossa Rede Nacional de Serviços Autorizados e/ou o Serviço de Atendimento ao Consumidor (0800 7288778).

Certificado de Garantia do Produto

A Electrolux do Brasil S.A. concede garantia contra qualquer defeito de fabricação aplicável nas seguintes condições:

- 1 O início da vigência da garantia ocorre na data de emissão da nota fiscal de venda ao Consumidor correspondente ao produto a ser garantido, com identificação obrigatória de modelo e características do produto;
- 2 O prazo de vigência da garantia é de 12 (doze) meses contados a partir da emissão da data nota fiscal e conforme o item “1” acima, assim divididos:
 - 2.1 03 (três) meses de garantia legal e,
 - 2.2 09 (nove) meses de garantia contratual cedida pelo fabricante Electrolux do Brasil. S.A.
- 3 O fabricante não concede qualquer forma e/ou tipo de garantia para produtos que não tenham a nota fiscal de venda ao Consumidor e ainda que não preencham as condições mencionadas no item “1” acima.
- 4 Exclui-se da garantia mencionada no item “3” acima casos de corrosão provocada por riscos, deformações ou similares decorrentes da utilização do produto, bem como eventos consequentes da aplicação de produtos químicos, abrasivos ou similares que provoquem eventos danosos à qualidade do material componente.

CONDIÇÕES DESTA GARANTIA:

- 5 Qualquer defeito que for constatado neste produto deve ser imediatamente comunicado ao Serviço Autorizado Electrolux mais próximo de sua residência, constante na relação que acompanha o produto.
- 6 Esta garantia abrange a substituição de peças que apresentarem defeitos constatados como sendo de fabricação, além da mão de obra utilizada no respectivo reparo.

A GARANTIA PERDERÁ A VALIDADE QUANDO:

- 7 Houver remoção e/ou alteração do número de série ou da etiqueta de identificação do produto.
- 8 O produto for instalado ou utilizado em desacordo com o Manual de Instruções e utilizado para fins diferentes do uso doméstico (uso comercial, laboratorial, industrial, etc). Assim como, não terão nenhum tipo de cobertura através das garantias legal/contratual, tais como indenizações e/ou ressarcimentos, para materiais ou alimentos armazenados no interior do produto, utilizado para os fins citados.
- 9 O produto for ligado em tensão diferente a qual foi destinado.
- 10 O produto tiver recebido maus tratos, descuidos ou ainda sofrer alterações, modificações ou consertos feitos por pessoas ou entidades

não credenciadas pela Electrolux do Brasil S.A.

- 11 O defeito for causado por acidente ou má utilização do produto pelo Consumidor.

A GARANTIA CONCEDIDA NÃO COBRE:

- 12 Produtos ou peças danificadas devido a acidente de transporte ou manuseio (tais como riscos, amassados) e atos ou efeitos da natureza.
- 13 Não funcionamento ou falhas decorrentes de problemas de fornecimento de energia elétrica no local onde o produto está instalado.
- 14 Despesas com transporte, peças, materiais e mão de obra para preparação do local onde será instalado o produto (ex. rede elétrica, conexões elétricas e hidráulicas, alvenaria, aterramento).
- 15 Chamadas relacionadas a orientação de uso constantes no Manual de Instruções ou no próprio produto serão passíveis de cobrança ao Consumidor.
- 16 Esta garantia não se aplica a peças de desgaste natural, nem a componentes não fornecidos com o produto.

OUTRAS DISPOSIÇÕES:

- 17 As despesas de deslocamento do Serviço Autorizado para atendimento a produtos quando instalados fora do município sede do respectivo Serviço Autorizado obedecerão os seguintes critérios:
 - para atendimentos existentes nos primeiros 90 (noventas) dias seguintes à data da emissão da nota fiscal de venda ao Consumidor, as despesas serão suportadas pela Electrolux.
 - para atendimentos existentes no período compreendido a partir do 91º (nonagésimo primeiro) dia seguinte à data da emissão da nota fiscal de venda ao Consumidor, as despesas serão suportadas única e exclusivamente pelo Consumidor.
- 18 As despesas decorrentes e consequentes de instalação de peças que não pertençam ao produto são de responsabilidade única e exclusiva do Consumidor.
- 19 Esta garantia anula qualquer outra assumida por terceiros, não estando nenhuma firma ou pessoa habilitada a fazer exceções ou assumir compromisso em nome da Electrolux do Brasil S.A.
- 20 Este CERTIFICADO DE GARANTIA é válido apenas para produtos vendidos e utilizados no território brasileiro.
- 21 Para sua comodidade, preserve o MANUAL DE INSTRUÇÕES, o CERTIFICADO DE GARANTIA e a NOTA FISCAL DO PRODUTO. Quando necessário, consulte a nossa Rede Nacional de Serviços Autorizados e/ou o Serviço de Atendimento ao Consumidor (0800 7288778).

 **Electrolux**



ATENDIMENTO
AO CONSUMIDOR

0800 728 8778



 **Electrolux**

Electrolux do Brasil S.A. - R. Ministro Gabriel Passos, 360 - Fone: 41 3371-7000 - CEP 81520-900
Curitiba - PR - Brasil.

69500318

<http://www.electrolux.com.br>

Dez10 Rev.00