

Com a adição de mais Playground ao seu, ele pode tomar a forma que você quiser.
 Conheça todos os modelos de Playground Modular: Total Plus, Extra, Plus, Global e Space.
 Depois disso, sua imaginação é quem dita as regras.



RECOMENDAÇÕES PARA USO
 RECOMENDACIONES DE USO/RECOMMENDATIONS OF USE

A Xalingo Brinquedos agradece sua escolha por adquirir um produto de nossa marca. Para o melhor aproveitamento e evitar problemas no uso do nosso produto, pedimos para que primeiro seja lido todo o conteúdo deste manual e que o mesmo seja guardado para eventuais consultas.

- Este brinquedo só deve ser entregue à criança após ter sido montado por um adulto.
- Este brinquedo deve ter a supervisão de um adulto durante o uso.
- Nunca o use perto de escadas, vias públicas, piscinas ou locais com água ou escorregadios.
- Para evitar acidentes, é ideal que a criança esteja calçada.
- O produto foi projetado para suportar 5 crianças de no máximo 30kg cada.
- Aconselhamos utilizar o produto em gramados, areia, carpetes ou outro piso macio e plano.
- O produto foi projetado para crianças acima de 4 anos.
- Este produto não é destinado à exploração comercial.

La Xalingo Brinquedos (juguetes) agradece su opción por adquirir un producto de suya marca. Para un mejor aprovechamiento y evitar problemas en el uso de sus productos, pedimos para que primero sea leído todo el contenido de este manual y que el mismo sea guardado para eventuales consultas.

- Este juguete sólo debe ser entregado al niño después de haber sido armado por un adulto.
- Este juguete debe tener la supervisión de un adulto mientras el uso.
- Nunca lo use cerca de las escaleras, vias públicas, piscinas o locales con agua o resbaladizos.
- Para evitar accidentes, es necesario que el niño esté calzado.
- El producto fue proyectado para soportar 5 niños de lo máximo 30 Kg cada.
- Aconsejamos utilizar el producto en gramados, arena, carpetes u otro piso suave y plano.
- El producto fue proyectado para niños con más de 4 años de edad.
- Este producto no es destinado a la exploración comercial.

Xalingo Brinquedos (Toys) thanks you for choosing our products. For a better enjoyment and to avoid problems when using our products, please read the instruction manual thoroughly and keep it handy for queries.

- This toy should only be given to a child after assembled by an adult.
- This toy requires adult supervision during its use.
- Never put it near stairways, public areas, swimming pools or areas with water and slippery.
- To avoid accidents, it's ideal for the child to wear shoes.
- This product was designed to support 5 children up to 30 kg each.
- We recommend using this product on lawns, sand, carpet or other plain and soft flooring material.
- This product was designed for children over 4 years old.
- This product is not for commercial purpose.

INSTRUÇÕES DE MONTAGEM
 INSTRUCCIONES DE MONTAJE/ASSEMBLE INSTRUCTION

Playground Modular Total Plus



Ref.: 0956.5



XALINGO S/A INDÚSTRIA E COMÉRCIO

BR 471 - km129 - SANTA CRUZ DO SUL - RS - BRASIL CEP 96835-642
 FONE / FAX: (51) 3719 - 9800 / 3719 - 1009 GNPJ 95.425.534/0001-76
 SERVIÇO DE INFORMAÇÃO AO CONSUMIDOR - FALE CONOSCO:
www.xalingo.com.br - e-mail: vendas@xalingo.com.br
 GUARDAR PARA EVENTUAIS CONSULTAS.
 GUARDAR PARA EVENTUALES CONSULTAS.
 KEEP THIS FOR FURTHER CONSULTATIONS.



IQB

NBR 14350
 CE - PLG/IQB 000127
 CERTIFICAÇÃO VOLUNTÁRIA

ATENÇÃO: Este brinquedo só deve ser entregue à criança após ter sido montado por um adulto.
ATENCIÓN: Este juguete solo se deberá entregarlo al niño tras haber sido montado por un adulto.
WARNING: This toy should only be handed to a child after being assembled by an adult.

AS PEÇAS QUE COMPÕEM O PRODUTO:

2

PAREDE GRANDE
PARED GRANDE
LARGE WALL

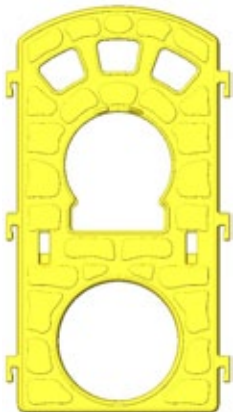
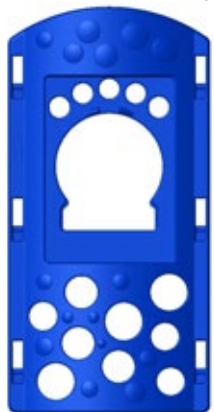

PAREDE MÉDIA
PARED MEDIANA
MEDIUM WALL



TÚNEL
TÚNEL
TUNNEL

PISO
PISO
FLOOR

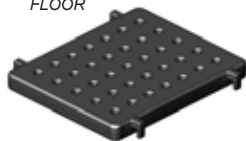

PAREDE PEQUENA
PARED PEQUEÑA
SMALL WALL



ESCORREGADOR
TOBOGÁN
SLIDE



ESCALADOR
ESCALADOR
CLIMBER



TOBOGÃ ESPIRAL
TOBOGÁN ESPIRAL
SPIRAL TOBOGGAN



- 4 PAREDES GRANDES
- 4 PAREDES MÉDIAS
- 4 PAREDES PEQUENAS

- 2 PISOS
- 4 TÚNEIS

- 2 ESCALADORES
- 2 ESCORREGADORES
- 1 MANUAL DE INSTRUÇÕES

Montador: _____

11



17 - Pressione para encaixar o

outro lado da peça.

17 - Presione para encajar el otro lado de la pieza.

17 - Push to fit in the other side of the piece.

18 - Repita os passos 16 e 17 para encaixar o outro

escorregador, o escalador e o tobogã espiral.

18 - Repita los pasos 16 y 17 para encajar el otro tobogán,

el escalador y el tobogán espiral.

18 - Repeat steps 16 and 17 to fit in the other slide,

the climber and the spiral toboggan.

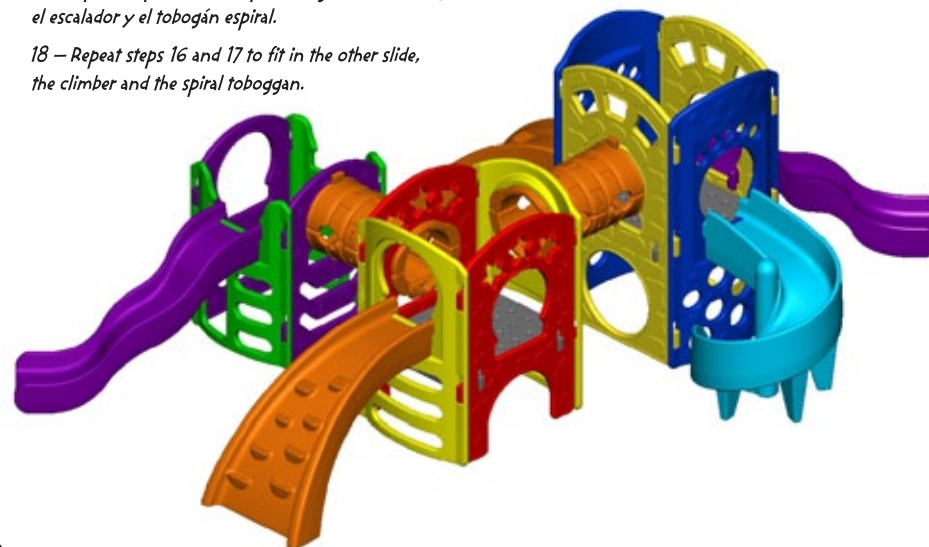

10

15 - Encaixe outra parede pequena.
15 - Encaje otra pared pequeña.
15 - Fit in the other small wall.

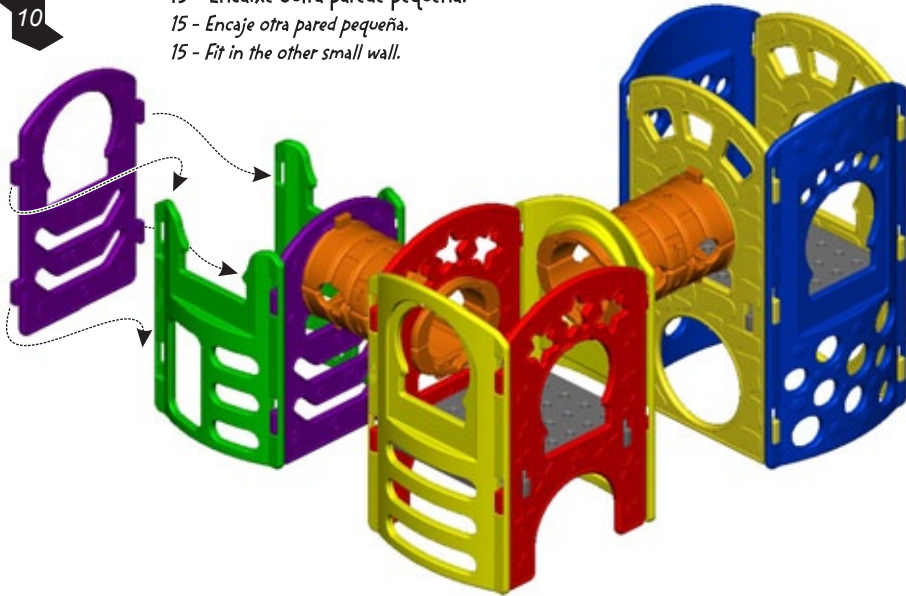

16 - Com o escorregador inclinado, encaixe um lado na parede grande.
16 - Con el tobogán inclinado, encaje uno de los lados a la pared grande.
16 - With the slide inclined, fit one of the sides into the large wall.



3

1 - Encaixe uma parede grande na outra parede.
1 - Encaje una pared grande a la otra pared.
1 - Fit a large wall into the other one.

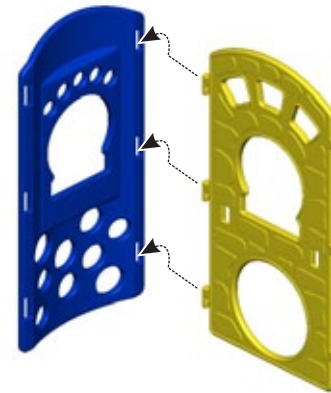

2 - Encaixe outra parede
2 - Encaje otra pared grande.
2 - Fit in the other large wall.

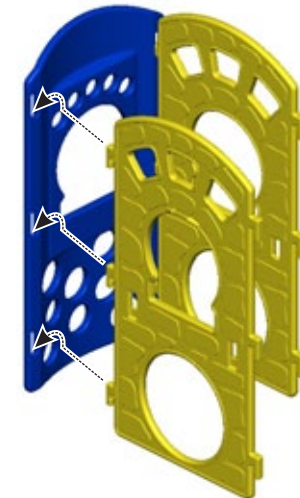

4

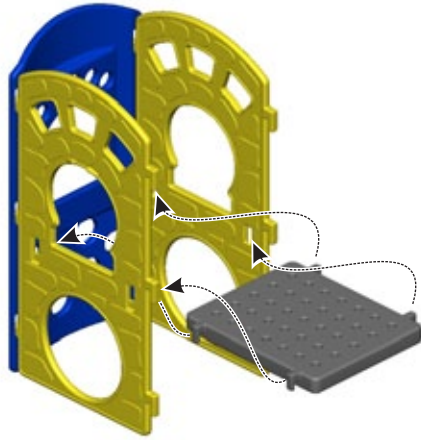

3 - Encaixe o piso.
3 - Encaje el piso.
3 - Fit in the floor.

4 - Encaixe outra parede grande.
4 - Encaje otra pared grande.
4 - Fit in the other large wall.

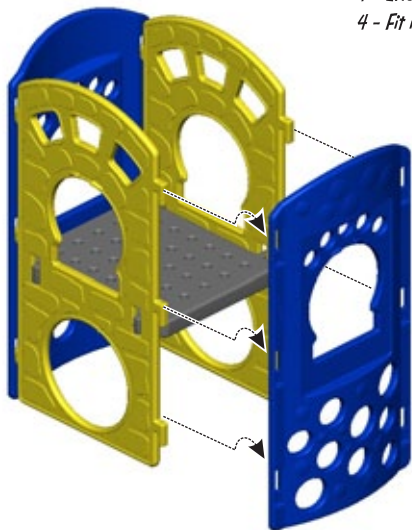

13 - Encaixe outra parede pequena.
13 - Encaje otra pared pequeña.
13 - Fit in the other small wall.

9

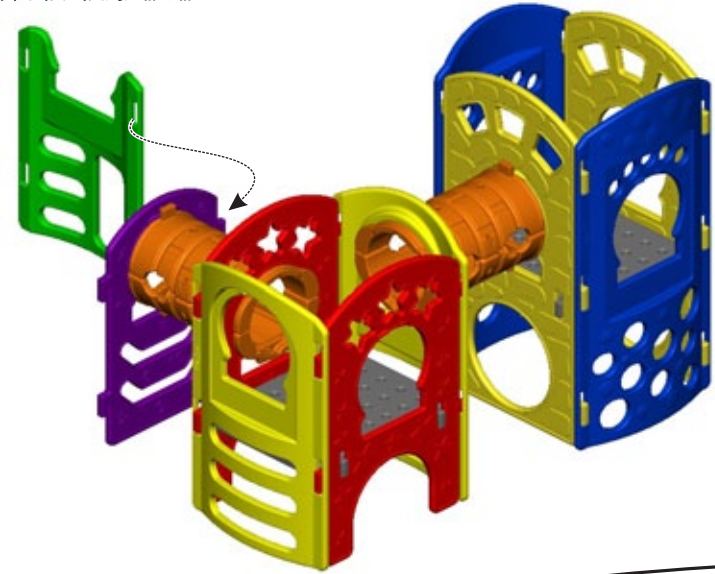

14 - Encaixe outra parede pequena.
14 - Encaje otra pared pequeña.
14 - Fit in the other small wall.

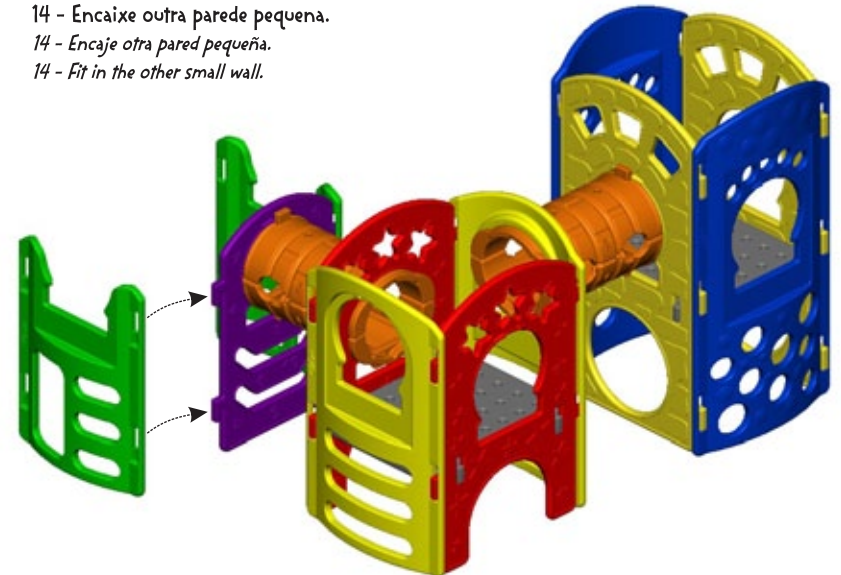

8

11 - Encaixe outra parede média.
 11 - Encaje otra pared mediana.
 11 - Fit in the other medium wall.

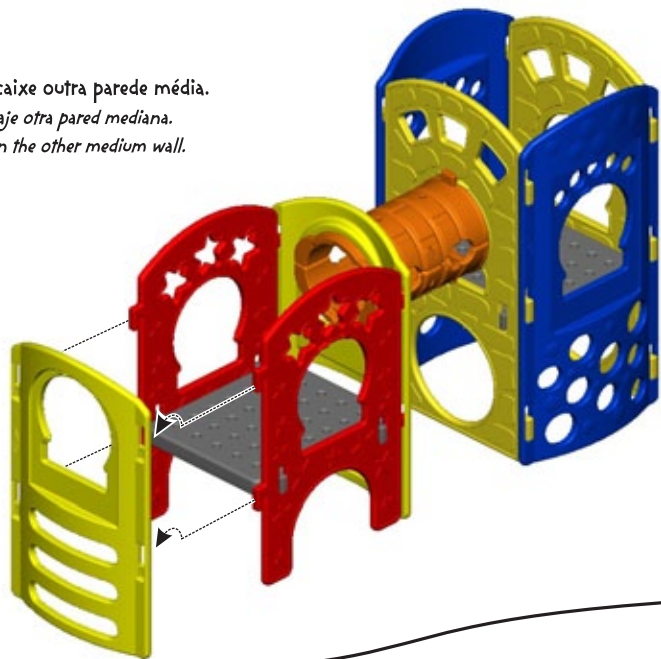

12 - Encaixe o outro túnel seguindo os passos 5 e 6, nos passos 7 e 8 utilize a parede pequena para encaixar no túnel.

12 - Encaje el otro túnel siguiendo los pasos 5 y 6. En los pasos 7 y 8 utilice la pared pequeña para encajar al túnel.

12 - Fit in the other tunnel following the steps 5 and 6, in the steps 7 and 8, use the small wall to fit into the tunnel.

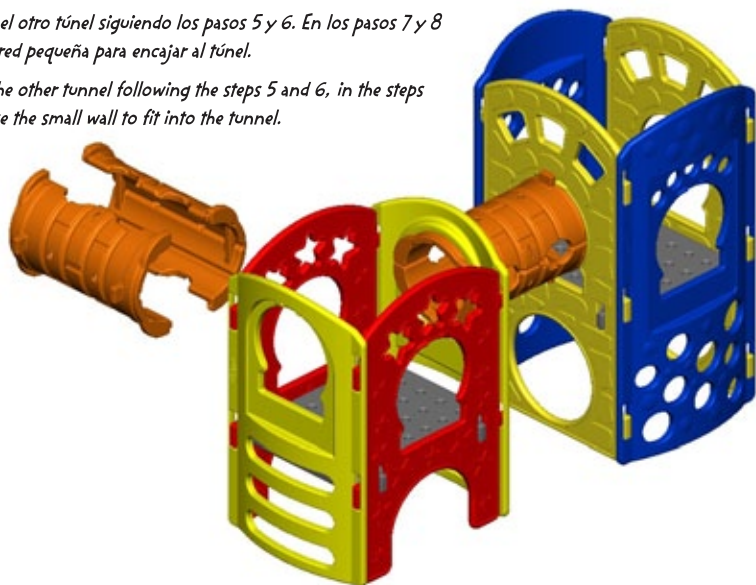

5

5 - Encaixe as duas metades do túnel.
 5 - Encaje las dos mitades del túnel.
 5 - Fit in the two halves of the tunnel.

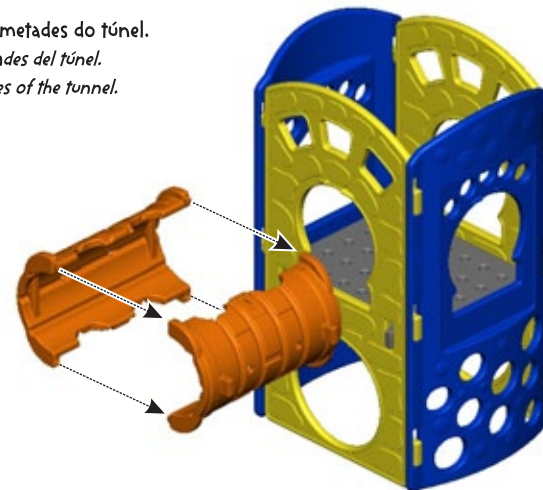

6 - (A) Com o túnel inclinado encaixe a parte superior.

Obs.: o Pino de Fixação deve ficar nas laterais do túnel.

(B) Baixe o outro lado do túnel deixando-o na posição horizontal.

6 - (A) Con el túnel inclinado, encaje la parte superior.

Obs.: el Eje de Fijación se deberá ubicar en las laterales del túnel.

(B) Baje el otro lado del túnel dejándolo en la posición horizontal.

6 - (A) With the tunnel inclined, fit in the upper part.

Obs.: The Pin for Fixation must be on the laterals of the tunnel.

(B) Lower the other side of the tunnel, putting it in horizontal position.

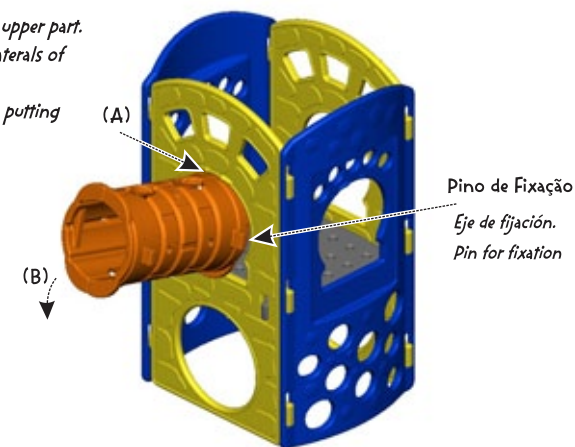

6

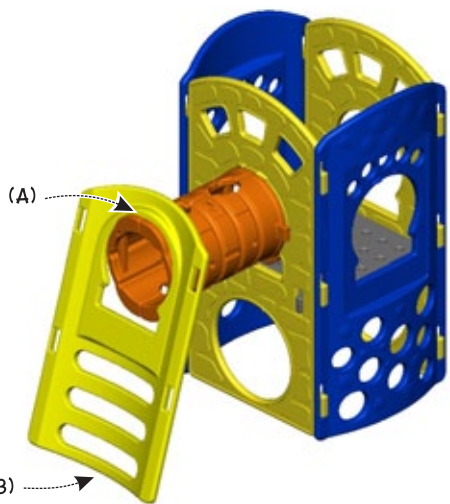

7 - (A) Com a parede média inclinada, encaixe sua parte superior no túnel.

(B) Empurre a base da parede até que ela fique na posição vertical.

7 - (A) Con la pared mediana inclinada, encaje al túnel su parte superior.

(B) Empuje la base de la pared hasta que se ponga en la posición vertical.

7 - (A) With the medium wall inclined, fit its upper part into the tunnel.

(B) Push the base of the wall so that it is in vertical position.

8 - (A) Gire o túnel até travar o Pino de Fixação.

(B) Encaixe outra parede média.

8 - (A) Gire el túnel hasta trabar el Eje de Fijación.

(B) Encaje otra pared mediana.

8 - (A) Turn the tunnel until the Pin for Fixation is locked.

(B) Fit in the other medium wall.

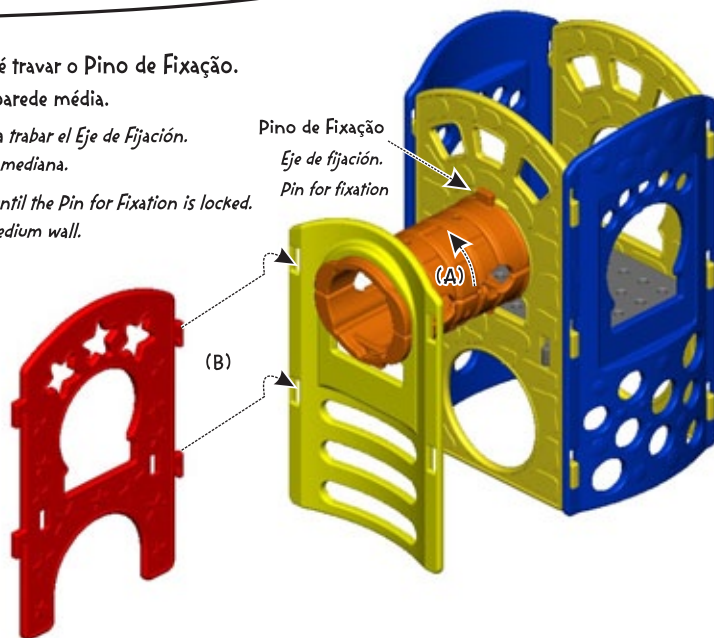

7

9 - Encaixe outra parede média.

9 - Encaje otra pared mediana.

9 - Fit in the other medium wall.



10 - Encaixe o piso.

10 - Encaje el piso.

10 - Fit in the floor.

