

Manual do Usuário

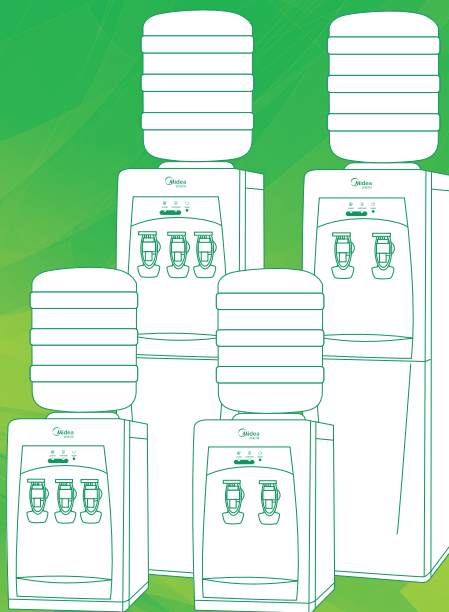

Bebedouro Midea Practia

WPAFMC1 (127V) e WPAFMC2 (220V)

WPAQMC1 (127V) e WPAQMC2 (220V)

WPAFCC1 (127V) e WPAFCC2 (220V)

WPAQCC1 (127V) e WPAQCC2 (220V)





SUSTENTABILIDADE

Os componentes desse produto e sua embalagem são recicláveis. Não descarte no lixo comum.

Para o descarte seguro e sustentável de seu antigo bebedouro, entre em contato com a nossa central de atendimento ao cliente, pelos telefones 3003.1005 (capitais e regiões metropolitanas) ou 0800 648 1005 (demais localidades), ou pelo site www.mideadobrasil.com.br/pt/faleconosco, para obter informações dos postos de descarte mais próximos de sua localidade.

CONTEÚDO

1 - SEGURANÇA.....	5
1.1 - Medidas Importantes de Segurança.....	5
2 - INSTALAÇÃO	6
2.1 - Recomendações.....	6
2.2 - Local de Instalação.....	6
2.3 - Instalação Elétrica.....	7
3 - DESCRIÇÃO DOS COMPONENTES.....	8
3.1 - Características das Luzes Indicadoras	10
3.2 - Características dos Painéis.....	10
3.3 - Características Técnicas Gerais.....	11
4 - UTILIZAÇÃO	12
4.1 - Ligar e Desligar	12
4.2 - Como Utilizar as Torneiras.....	12
4.3 - Abastecendo seu Bebedouro.....	12
5 - LIMPEZA E MANUTENÇÃO	13
5.1 - Limpeza Externa.....	13
5.2 - Remoção da Bandeja Coletora.....	13
5.3 - Limpeza Interna	14
6 - SOLUÇÃO DE PROBLEMAS.....	15



Obrigado por escolher **Midea**!

A **Midea** é uma empresa comprometida com o bem-estar das pessoas. Com a combinação de design inteligente e tecnologia, seu novo equipamento trará novas experiências e deixará seu dia a dia muito mais agradável. Uma receita simples que fez da **Midea** uma das maiores fabricantes de eletrodomésticos e condicionadores de ar do mundo.

Este manual foi feito especialmente para que você conheça todas as características do seu bebedouro, além de informações sobre manutenção, execução de serviços e claro, como obter o máximo das suas funcionalidades.

Caso precise de informações adicionais ou tenha dúvidas sobre a garantia, entre em contato através do nosso Serviço de Atendimento ao Consumidor, por telefone ou e-mail.



SAC - Serviço de Atendimento ao Consumidor
3003 1005 (capitais e regiões metropolitanas)
0800 648 1005 (demais localidades)

www.mideadobrasil.com.br/pt/faleconosco

1 - SEGURANÇA

Para garantir o melhor desempenho de seu aparelho leia atentamente todas as recomendações a seguir. Não descarte o Manual do Usuário, guarde-o para eventuais consultas. Leia todas as instruções antes de usar o aparelho.

1.1 - Medidas Importantes de Segurança

IMPORTANTE

Este aparelho não pode ser utilizado por crianças ou pessoas com capacidades físicas, sensoriais ou mentais reduzidas sem a supervisão de um responsável. Os usuários devem ser bem instruídos sobre as questões de segurança e também dos perigos do uso inapropriado do aparelho. Crianças devem ser supervisionadas para não brincarem com o aparelho.

1. Verifique se a tensão da rede elétrica no local de instalação é a mesma indicada na etiqueta localizada no bebedouro.
2. Para evitar acidentes, mantenha o material da embalagem fora do alcance de crianças, após desembalar o bebedouro.
3. Para se proteger contra choques elétricos, não mergulhe o cabo de alimentação nem o plugue em água ou em qualquer outro líquido.
4. Para desligar, retire o plugue da tomada elétrica. Sempre desconecte segurando pelo plugue, nunca puxe pelo cabo de alimentação.

IMPORTANTE

Este aparelho foi projetado para resfriar/aquecer somente água (aquecimento somente nos modelos WPAQCC1/ WPAQCC2 e WPAQMC1/WPAQMC2). Jamais utilize o bebedouro para resfriar/aquecer outros tipos de líquidos. Isso pode danificar o aparelho e acarretar na perda de garantia.

ATENÇÃO

Se o cordão de alimentação está danificado, ele deve ser substituído pelo fabricante, agente autorizado ou pessoa qualificada, a fim de evitar riscos.

5. Cuidado para não derrubar muita água ou outros líquidos sobre o bebedouro, pois poderá causar mau funcionamento ou choques elétricos.
6. Não utilize o bebedouro para fins diferentes dos previstos neste Manual do Usuário.
7. Para não perder a garantia e para evitar problemas técnicos, jamais tentar consertar o produto em casa. Caso necessário, leve o aparelho a Assistência Técnica Autorizada.
8. A Nota Fiscal e o Certificado de Garantia são documentos importantes e devem ser guardados para efeito de garantia.

NOTA

Nunca pendure roupas, panos ou quaisquer outros objetos na parte traseira do Bebedouro. Isso prejudica o funcionamento do aparelho além de causar o aumento no consumo de energia.

NOTA

Este aparelho deve receber manutenção apenas de técnicos de serviço qualificados. Contate a Assistência Técnica Autorizada mais próximo para realizar um exame, reparo ou ajuste.

NOTA

Algumas figuras/fotos apresentadas neste manual podem ter sido feitas com equipamentos similares ou com a retirada de proteções/componentes para facilitar a representação, entretanto o modelo real adquirido é que deverá ser considerado.

2 - INSTALAÇÃO

2.1 - Recomendações

1. Não instale o aparelho em locais muito úmidos, com altas temperaturas nem próximos de fontes de calor (fogão, fornos, etc).
2. Evite instalar o bebedouro em um local onde exista a incidência direta de raios solares.
3. Instale em um local seco para evitar danos, umidade ou ferrugem.
4. Não utilize o aparelho ao ar livre. Este aparelho é de uso interno, ou seja, deve ser instalado em ambientes fechados, protegidos de agentes naturais.
5. Ao transportar o bebedouro não incline-o num ângulo superior a 45° de sua posição vertical em qualquer sentido.
6. Não exerça nenhuma pressão sobre qualquer componente do seu bebedouro.
7. Caso ocorra a deformação de alguns dos componentes, o bom funcionamento do aparelho fica comprometido.

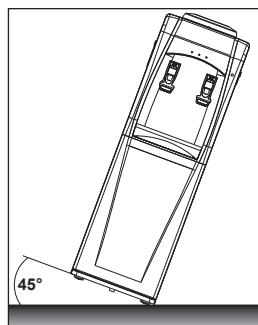
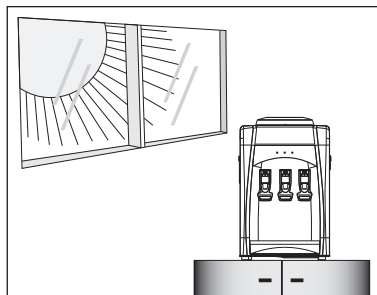

2.2 - Local de Instalação

1. Retire a embalagem que envolve seu bebedouro. Tenha cuidado para não inclinar mais do que 45° o aparelho. Para facilitar, recomenda-se que a instalação seja feita por 2 pessoas.
2. Na escolha do local para instalação, considere um espaço livre de 5 cm nas laterais e atrás do aparelho.
3. Não deixe que o cabo de alimentação fique pendurado na beirada de mesas, nos balcões, sobre outras superfícies e nem tocar superfícies quentes.
4. Verifique se o local de instalação suporta o peso do bebedouro (40 kg aproximadamente com o garrafão cheio).
5. Para evitar tombamentos, é recomendado que se fixe o bebedouro na mesa/chão com parafusos em sua base, em especial para casos com desníveis acima de 5°.

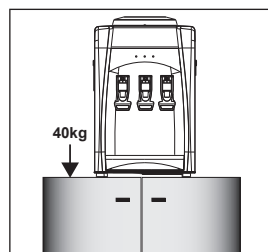
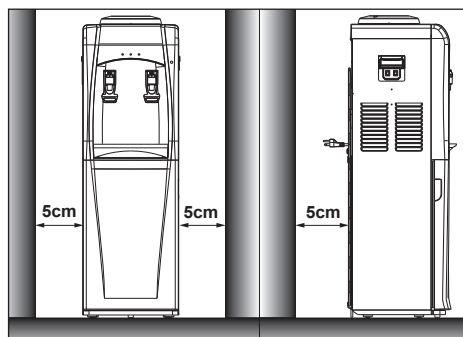

2.3 - Instalação Elétrica

Consulte um electricista ou instalador qualificado caso as instruções de aterramento não sejam totalmente compreendidas, ou caso exista dúvida se o aparelho está aterrado adequadamente.

Este aparelho deve ser ligado em uma rede elétrica com aterramento de acordo com o padrão NBR 5410. No caso de curto-circuito elétrico, o aterramento reduz o risco de choque elétrico, fornecendo um fio de escape para a corrente elétrica. Este aparelho é equipado com cabo e plugue de aterramento. O plugue deve ser colocado em tomadas devidamente instaladas e aterradas.

1. Antes de ligar o seu bebedouro, verifique se a tensão da tomada elétrica é igual à indicada na etiqueta localizada próxima ao plugue (no cabo de alimentação elétrica), ou na etiqueta de identificação do aparelho.
2. Ligue seu bebedouro a uma tomada exclusiva, não utilize extensões ou conectores tipo T (benjamim). Este tipo de ligação pode causar acidentes com fogo e uma sobrecarga na rede elétrica prejudicando o desempenho do seu aparelho.
3. Se o cabo de alimentação for danificado, ele deve ser substituído pelo fabricante ou agente autorizado ou pessoa qualificada, a fim de evitar riscos.

PERIGO

Risco de Choque Elétrico.
O uso inadequado de aterramento pode resultar em choque elétrico. Não ligá-lo em tomadas sem que estejam adequadamente instaladas e aterradas. Plugue triplo (com aterramento).

1

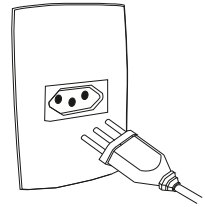

PERIGO

Risco de Choque Elétrico.
Tocar alguns dos componentes internos pode ocasionar ferimentos pessoais sérios ou morte. Não desmontar este aparelho.

2

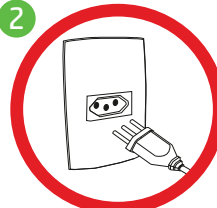

Certo



Errado

ATENÇÃO

Verifique atentamente a tensão do bebedouro antes de ligá-lo na tomada. Este aparelho NÃO é bivolt.

NOTA

O cabo de alimentação com plugue tripolar está de acordo como novo padrão NBR 14136.

3 - DESCRIÇÃO DOS COMPONENTES

Modelo: WPAFCC1 e WPAFCC2

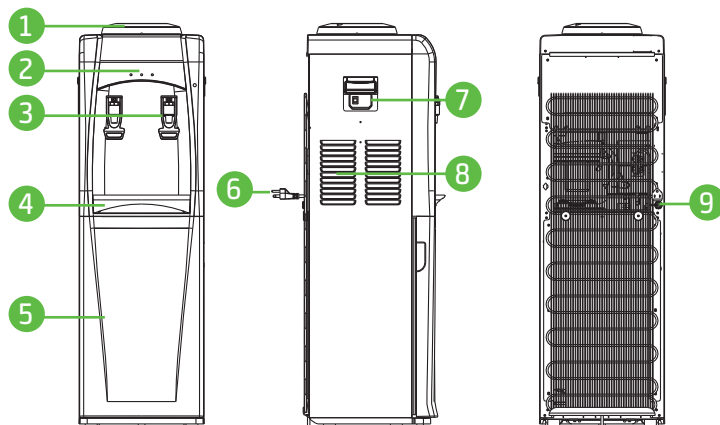

Itens:

- | | |
|---------------------------------------|------------------------|
| 1. Suporte do garrafão | 6. Cabo de alimentação |
| 2. Luzes indicadoras de funcionamento | 7. Botões Liga/Desliga |
| 3. Torneiras (Água Normal e Gelada) | 8. Saídas de ar |
| 4. Coletor de água | 9. Dreno |
| 5. Porta | |

Modelo: WPAQCC1 e WPAQCC2

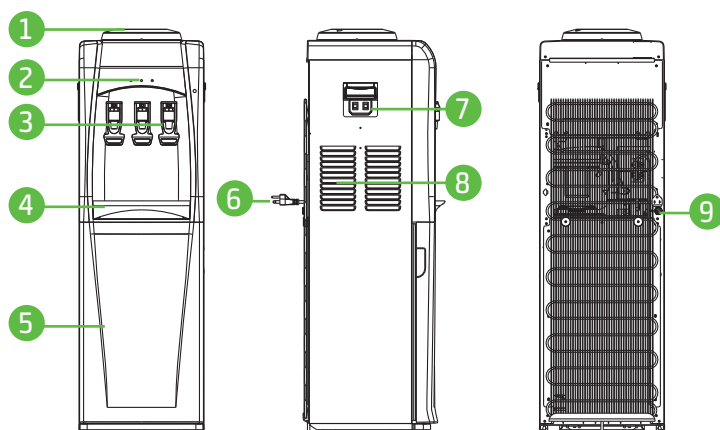

Itens:

- | | |
|---|------------------------|
| 1. Suporte do garrafão | 6. Cabo de alimentação |
| 2. Luzes indicadoras de funcionamento | 7. Botões Liga/Desliga |
| 3. Torneiras (Água Quente, Normal e Gelada) | 8. Saídas de ar |
| 4. Coletor de água | 9. Dreno |
| 5. Porta | |

Modelo: WPAFMC1 e WPAFMC2

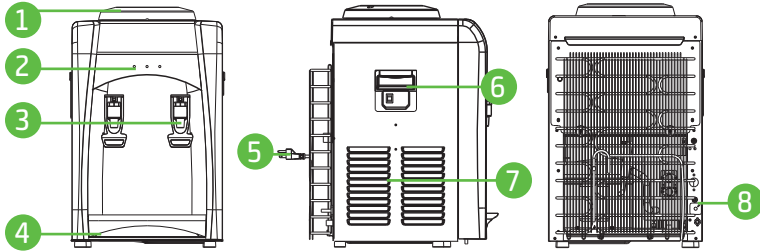

Itens:

- | | |
|---------------------------------------|------------------------|
| 1. Suporte do garrafão | 5. Cabo de alimentação |
| 2. Luzes indicadoras de funcionamento | 6. Botões Liga/Desliga |
| 3. Torneiras (Água Normal e Gelada) | 7. Saídas de ar |
| 4. Coletor de água | 8. Dreno |

Modelo: WPAQMC1 e WPAQMC2

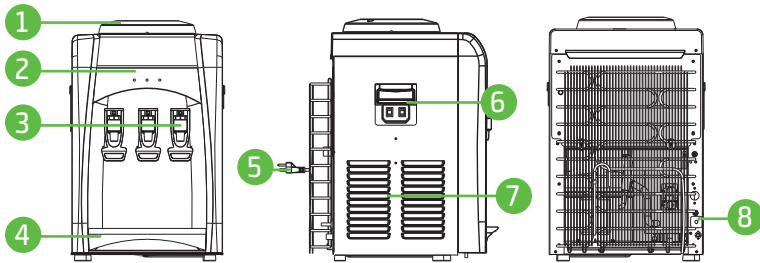

Itens:

- | | |
|---|------------------------|
| 1. Suporte do garrafão | 5. Cabo de alimentação |
| 2. Luzes indicadoras de funcionamento | 6. Botões Liga/Desliga |
| 3. Torneiras (Água Quente, Normal e Gelada) | 7. Saídas de ar |
| 4. Coletor de água | 8. Dreno |

3.1 - Características das Luzes Indicadoras

- Para modelos somente água gelada: a luz "resfriando" acende quando a água gelada estiver resfriando no reservatório. Já a luz "pronto" indica que a água do reservatório já está gelada.
- Para modelos com água gelada e água quente: a luz "resfriando" tem a mesma função de indicação dos modelos somente água gelada. Já a luz "aquecendo" acende quando a água quente estiver aquecendo no reservatório.



3.2 - Características dos Painéis

Modelo: WPAFCC1 e WPAFCC2 / WPAFMC1 e WPAFMC2

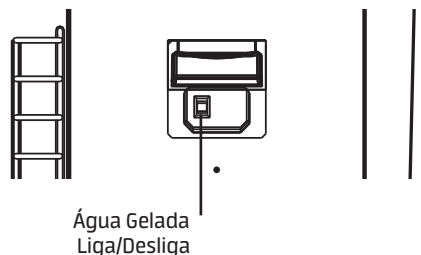
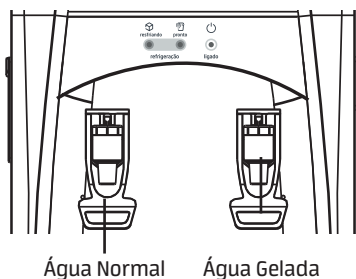

Modelo: WPAQCC1 e WPAQCC2 / WPAQMC1 e WPAQMC2

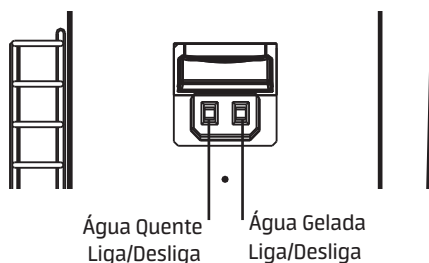
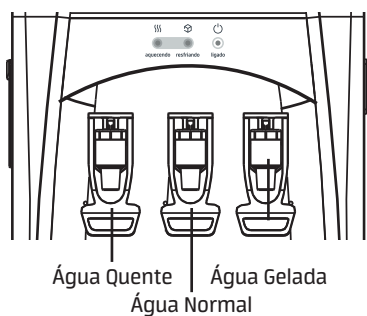

3.3 - Características Técnicas Gerais

MODELO WPA-	QCC1	QCC2	QMC1	QMC2	FCC1	FCC2	FMC1	FMC2
Tensão (V)	127	220	127	220	127	220	127	220
Frequência (Hz)	60		60		60		60	
Potência Nominal (W)	600	480	600	480	90		90	
Potência Aquecimento (W)	500	390	500	390	-		-	
Grau de Proteção	IPX0		IPX0		IPX0		IPX0	
Condição de Uso	Interno							
Dimensões Externas do Produto (mm) L x P x A	310 x 350 x 988		315 x 340 x 490		310 x 350 x 988		315 x 340 x 490	
Massa do Produto (kg)								
Líquido	16,5	16	12,8	12,3	16,2	15,7	12,5	12
Bruto	18,5	18	13,9	13,4	18,2	17,7	13,6	13,1

4 - UTILIZAÇÃO

4.1 - Ligar e Desligar

Para ligar ou desligar o seu bebedouro, pressione o botão Liga/Desliga localizado na parte lateral do seu bebedouro.

4.2 - Como Utilizar as Torneiras

Posicione o recipiente que será abastecido com água abaixo de uma das torneiras. Para utilizar as torneiras empurre o manípulo para trás. Segure-o o tempo que for necessário para abastecer o seu recipiente. Após, solte o manípulo para parar o fluxo de água na torneira.

IMPORTANTE

Tome cuidado ao utilizar a torneira de água quente, não deixe crianças a utilizarem sem um adulto por perto. A água quente pode provocar queimaduras em contato com a pele.

4.3 - Abastecendo seu Bebedouro

Siga estas instruções para abastecer corretamente o seu bebedouro:

1. Para manter a higiene, limpe o bico do garrafão antes de posicioná-lo no bebedouro.
2. Remova o lacre do garrafão.
3. Coloque o garrafão de água com cuidado conforme mostra a figura ao lado.
4. Ajuste o anel de encaixe caso necessário.
5. Deixe aberta as torneiras até que o fluxo de água seja constante.

NOTA

No caso de reabastecimento, retire o garrafão usado e abra as torneiras até esgotar completamente a água antes de colocar o novo garrafão, evitando o transbordamento.

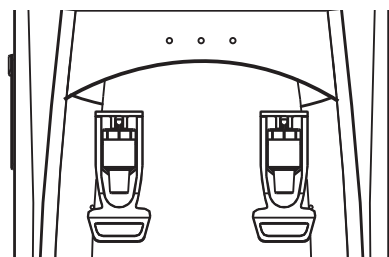

NOTA

Para manter em funcionamento a torneira, ao invés de empurrar o manípulo, puxe-o para frente e para cima, até travar. Para fechar empurre-o para baixo.

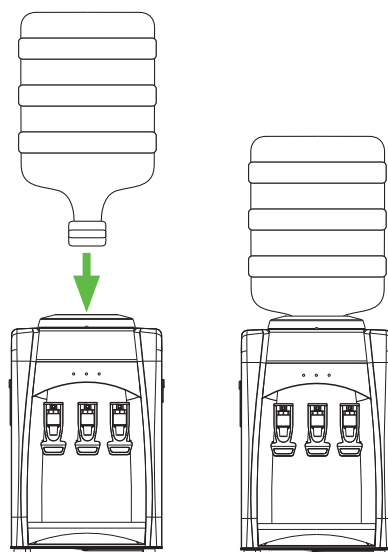

5 - LIMPEZA E MANUTENÇÃO

ATENÇÃO

Retire o plugue da tomada ou desligue o disjuntor antes de realizar qualquer serviço de instalação, limpeza ou manutenção.

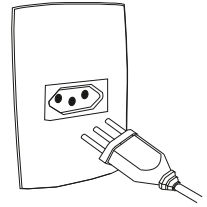

5.1 - Limpeza Externa

1. Use esponjas ou panos macios umedecidos com sabão neutro e água morna. Enxague e seque bem o bebedouro.
2. Para limpar a parte traseira, use somente aspirador de pó ou espanador. O pó acumulado afeta o desempenho do aparelho. É aconselhável realizar esta limpeza periodicamente a cada 6 meses.

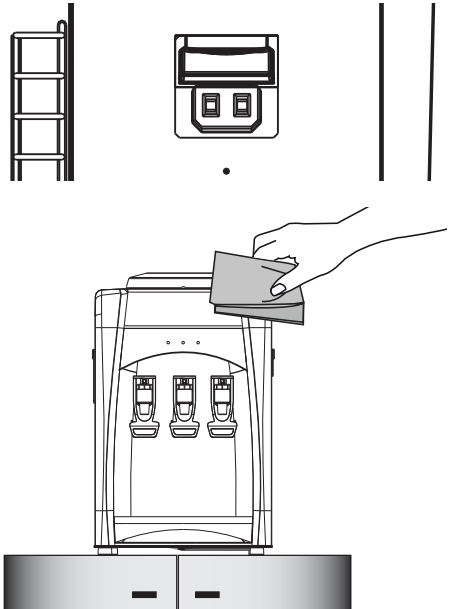

IMPORTANTE

Jamais limpe seu bebedouro com fluídos inflamáveis como álcool, querosene, gasolina, tinner, solventes, removedores ou com produtos químicos como detergentes com amoníacos, ácidos ou abrasivos como sapólios, esponjas de aço, lâ de aço, etc, nem use produtos que liberem vapores químicos corrosivos e/ou tóxicos.

5.2 - Remoção da Bandeja Coletora

É recomendada a limpeza periódica da bandeja coletora de água. Pois a mesma não pode ficar com água parada.

Pensando nisso, a sua bandeja de água é de fácil remoção para ajudar na eliminação da água recolhida.

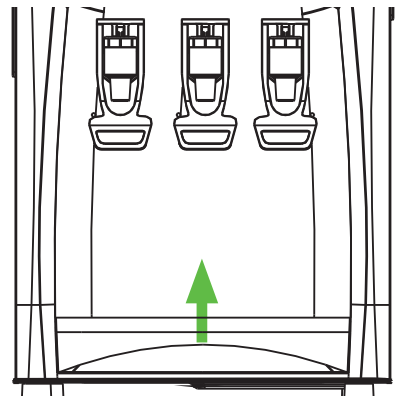

5.3 - Limpeza Interna

1. Desligue a água gelada e quente no botão. Retire o plugue da tomada.
2. Retire o garrafão, esvazie completamente seu bebedouro (água natural, quente e gelada), retire a tampa do dreno na parte traseira do aparelho, esvazie todo o reservatório e em seguida tampe novamente o dreno.
3. Retire o suporte conforme figura ao lado, limpe o reservatório com um pano macio umedecido em água clorada, recoloca o suporte. Cuidado para não deixar resíduos que possam entupir a tubulação.
4. Prepare uma solução clorada (4 litros de água limpa e 1 colher de sobremesa de água sanitária).
5. Coloque a solução clorada em um garrafão vazio e abasteça seu bebedouro.
6. Aguarde 10 minutos para que a solução tenha efeito. Em seguida, retire toda a água do bebedouro abrindo todas as torneiras.
7. Abasteça 1/4 do garrafão com água limpa. Posicione o garrafão novamente no bebedouro e em seguida retire toda a água novamente, abrindo as torneiras.
8. Esse procedimento evita a permanência de resíduos da solução clorada no bebedouro, não deixando um gosto desagradável na água.

NOTA

Caso seu bebedouro fique sem uso por um longo período é recomendado que a água gelada e a água quente sejam desligadas no botão correspondente. Isso permite uma economia de energia e garante uma melhor conservação do aparelho.

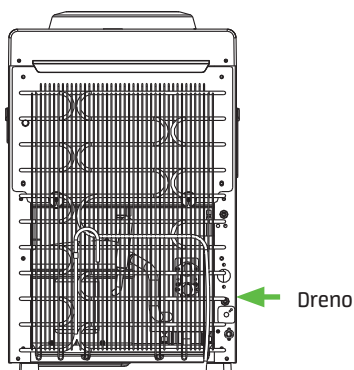
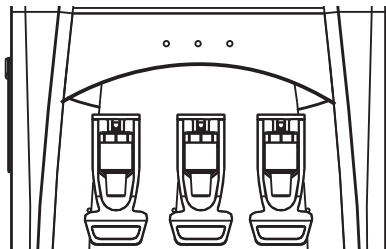
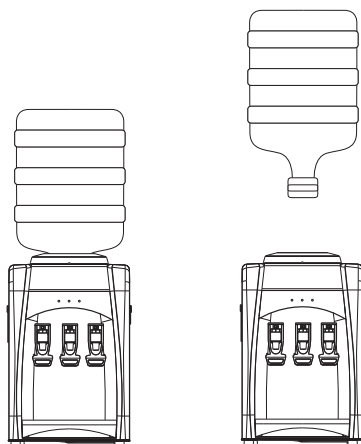

6 - SOLUÇÃO DE PROBLEMAS

A Assistência Técnica Autorizada Midea está sempre a sua disposição. Entretanto, caso seu bebedouro apresente problema de funcionamento verifique na tabela abaixo as prováveis causas. Efetue as correções que possam ser realizadas em casa. Se o problema persistir entre em contato com a Assistência Técnica Autorizada.

PROBLEMA	CAUSA POSSÍVEL	SOLUÇÃO
Não funciona	Falta de energia elétrica.	Entre em contato com o fornecedor de energia elétrica.
	Tomada com defeito.	Contrate um eletricista de sua confiança para corrigir o defeito.
	Tensão da tomada muito alta ou muito baixa.	Instale um estabilizador de tensão (750W no mínimo).
	Botão na posição "Desligado".	Verifique se o botão de ligar a água gelada ou água quente está acionado.
	Cabo de alimentação desligado.	Verifique se o cabo de alimentação está ligado corretamente na tomada.
Ruído	Produto encostado na parede.	Obedeça as distâncias mínimas da parede.
Não gela a água	Botão de na posição "Desligado.	Verifique se o botão de ligar a água gelada está acionado.
	Produto encostado na parede.	Obedeça as distâncias mínimas da parede conforme item "Instalação"
Água com gosto indesejado	Limpeza realizada com material não recomendado neste Manual.	Para garantir a correta limpeza do seu bebedouro siga todos os passos descritos no item Limpeza e Manutenção.
	Garrafão de má qualidade.	Troque o garrafão. Dê preferência ao garrafões transparentes (Policarbonato).
	Água de má qualidade.	Certifique-se de que seu fornecedor de água mineral seja qualificado.
Vazamento	Garrafão furado.	Substitua o garrafão por um novo.
	Reservatório de água natural cheio durante a troca do garrafão.	Esvazie o reservatório de água natural antes de efetuar a troca do garrafão.

Certificado de Garantia

O bebedouro Midea é garantido contra defeitos de fabricação, pelo prazo de 12 (doze) meses contados a partir da emissão da Nota Fiscal ao Consumidor. Dentro do período de garantia estão compreendidos 03 (três) meses de garantia legal e 09 (nove) meses de garantia especial, concedida pela Midea do Brasil.

As garantias legal e/ou especial compreendem a substituição de peças e mão de obra necessárias para o reparo de defeitos devidamente constatados, pelo fabricante ou pela Assistência Técnica Autorizada Midea como sendo de fabricação.

A fabricante não concede qualquer forma e/ou tipo de garantia para produtos desacompanhados de Nota Fiscal de venda ao consumidor, ou produtos cuja Nota Fiscal esteja preenchida incorretamente.

As garantias ficarão automaticamente inválidas se:

- Na utilização do produto não forem observadas as instruções e recomendações contidas no Manual do Usuário;
- Na instalação do produto não forem observadas as especificações e recomendações do Manual do Usuário quanto às condições de instalação do produto, tais como, nivelamento do produto, adequação do local para instalação, tensão elétrica compatível com o produto etc;
- Constatada corrosão provocada por riscos, deformações ou similares decorrentes da má utilização do produto, bem como eventos consequentes da aplicação de produtos químicos, abrasivos ou similares que danifiquem a qualidade ou material componente;
- O produto tiver recebido maus tratos, descuidos ou ainda sofrer alterações, modificações ou consertos feitos por pessoas ou entidades não autorizadas pela Midea do Brasil;
- O defeito for causado por acidente ou má utilização do produto pelo consumidor;
- Houver sinais de violação do produto, remoção e/ou adulteração do número de série ou da etiqueta de identificação do produto.

As garantias não cobrem:

- Despesas com a instalação do produto;
- Transporte do produto até o local da instalação;
- Despesas decorrentes e consequentes de instalação de peças e acessórios, mesmo que comercializados pela Midea do Brasil;
- Despesas com mão de obra, materiais, peças e adaptações necessárias à preparação do local para instalação do produto, ou seja: rede elétrica, de gás e hidráulica, alvenaria, aterramento, bem como suas adaptações;
- Falhas no funcionamento do produto decorrentes de insuficiência, interrupções, problemas ou falta de fornecimento de energia elétrica, serviços e/ou despesas de manutenção e/ou limpeza do produto;

Certificado de Garantia

- Falhas no funcionamento normal do produto decorrentes de falta de limpeza e excesso de resíduos, ou ainda, decorrentes da existência de objetos em seu interior estranhos ao seu funcionamento e finalidade de utilização;
- Produtos ou peças que tenham sido danificados em consequência de remoção, manuseio, quedas ou atos decorrentes da natureza;
- Despesas por procedimentos de inspeção e diagnóstico, incluindo a taxa de visita do técnico, que determinem que a falha no produto foi causada por motivo não coberto por esta garantia;
- Deslocamento para atendimentos de produtos instalados fora do município sede da assistência autorizada, a qual poderá cobrar taxa de locomoção do técnico, previamente aprovada pelo consumidor;
- Peças sujeitas ao desgaste natural, descartáveis ou consumíveis, peças móveis ou removíveis em uso normal, tais como, lâmpadas, filtros, botões de comando, puxadores, bem como, a mão de obra utilizada na aplicação dessas peças e as consequências advindas dessas ocorrências;
- Danos causados por movimentação incorreta e avarias de transporte.

Condições Gerais:

A Midea Brasil reserva-se o direito de alterar características gerais, técnicas e estéticas de seus produtos, sem aviso prévio. Este termo de garantia é válido para produtos vendidos e instalados no território brasileiro.

Para a sua tranquilidade, preserve e mantenha o Manual do Usuário com este Termo de Garantia, Nota Fiscal de Compra e Comprovante de Entrega do produto em local seguro e de fácil acesso.

ESTA GARANTIA É VÁLIDA APENAS EM TERRITÓRIO BRASILEIRO



A maior fabricante
de micro-ondas +
condicionadores de ar
do mundo.*

SPRINGER CARRIER LTDA

Rua Berto Círio, 521
Bairro São Luís - Canoas - RS
CEP: 92.420-030
CNPJ: 10.948.651/0001-61



2 fábricas no Brasil
e mais de 600 assistências
técnicas em todo o país.