

# INSTRUÇÃO DE MONTAGEM

## INSTRUCCIONES DE MONTAJE

www.henn.com.br  
55 49 3674 3500  
Mondai/SC - Brasil

# HENN

## Roupeiro 04 Portas Caju

## Armario 04 Puertas Caju

### Referência/Cor

- D135-10 - Branco
- D135-11 - Chocolate/Noce
- D135-12 - Malbec
- D135-25 - Nogal
- D135-63 - Malbec/Fendi
- D135-74 - Gris/Palha

### Requisitos para montagem

### Requisitos para la montaje

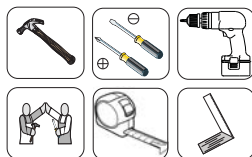

Imagens meramente ilustrativas  
Imágenes meramente ilustrativas

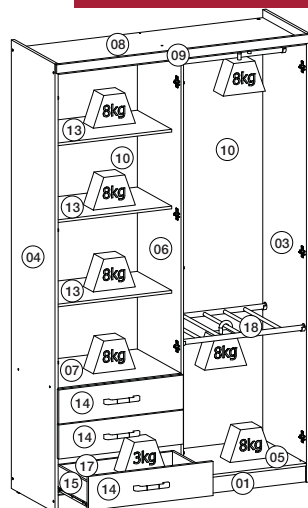
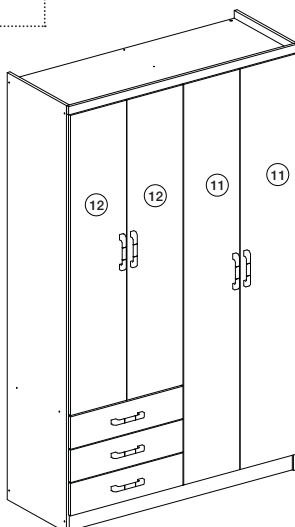

Pressos máximos recomendados com carga uniformemente distribuídas.  
Peso máximo recomendado con la carga distribuida uniformemente.

## Lista de Peças / Lista de piezas

Item	Caixa	Qtd	Descrição/ Descripción	Medidas (mm)
01	2/2	01	Rodapé da frente/ Pie frontal	1180x73x12
02	2/2	01	Rodapé de trás/ Pie trasero	1180x73x12
03	1/2	01	Lateral direita/ Lateral derecha	2000x445x15
04	1/2	01	Lateral esquerda/ Lateral izquierdo	2000x445x15
05	1/2	01	Chão/ Suelo	596x445x12
06	1/2	01	Divisão/ División	1867x445x12
07	1/2	01	Tampa da cômoda/ Cubra tocador	584x445x12
08	1/2	01	Tampo superior/ El panel superior	1180x445x12
09	2/2	01	Chapéu/ Sombrero	1208x39x15
10	2/2	02	Fundo largo/ Fondo ancha	1885x598x3
11	2/2	02	Porta grande/ Puerta grande	1876x295x15
12	2/2	02	Porta média/ Puerta de oriente	1406x295x15
13	1/2	03	Prateleira/ Estante	584x350x12
14	2/2	03	Frente de gaveta/ Frente de cajón	592x152x15
15	2/2	06	Lado de gaveta/ Lado del cajón	350x110x12
16	2/2	03	Fundo de gaveta/ Fondo del cajón	546x349x3
17	2/2	03	Ripa de trás/ Malla detrás	535x110x12
18	1/2	01	Calceiro 579mm	579x415x23

## Lista de Ferragens

<b>A</b> 08 Paraf. 4,5x50mm CHT	<b>B</b> 02 Paraf. 4,0x22mm FLA	<b>C</b> 08 Paraf. 3,5x40mm CHT	<b>D</b> 14 Paraf. 3,5x25mm FLA	<b>E</b> 36 Paraf. 3,5x14mm FLA	<b>F</b> 60 Paraf. 3,5x12mm CHT	<b>G</b> 40 Cavilha 5x25mm	<b>H</b> 08 Porca cilíndrica
<b>I</b> 12 Pregu 12x12 anelado	<b>J</b> 67 Pregu 10x10	<b>K</b> 04 Sapata "L" 15x15	<b>L</b> 02 Sapata "U" 12x12	<b>M</b> 12 Suporte prateleira	<b>N</b> 02 Porca sextavada	<b>O</b> 11 Cantoneira plástica	<b>P</b> 14 Fixador de fundos
<b>Q</b> 07 Puxador iris 128mm	<b>R</b> 06 Suporte cabideiro	<b>S</b> 12 Dobradica metal 26mm	<b>T</b> 12 Calco metal 5mm	<b>U</b> 03 Corredica metal 350mm	<b>V</b> 01 Sachê de cola	<b>W</b> 01 Etiqueta resinada	<b>X</b> 01 Cabideiro 578mm

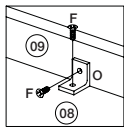
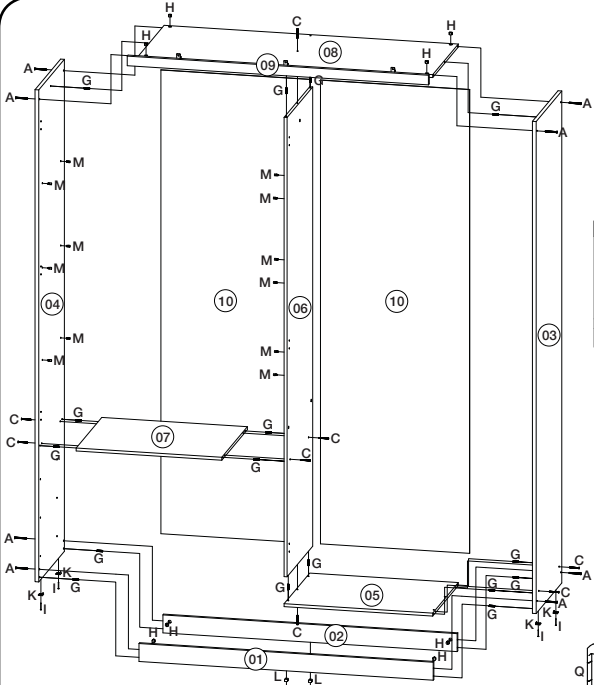

Fixação da cantoneira (O) no chapéu (09).  
Soporte de fixação (O) sombrero (09).

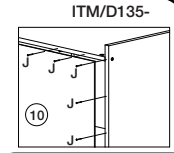
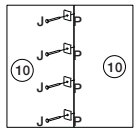

Fixação do fundo (10) no móvel.  
La fijación de la fondo (10) en el móvil.

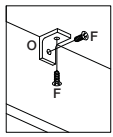

Fixação da cantoneira (O) no chão (05) com os rodapés (01) e (02).  
Soporte de fixação (O) el suelo (05) con pies (01) y (02).

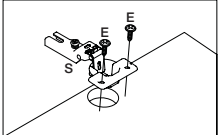
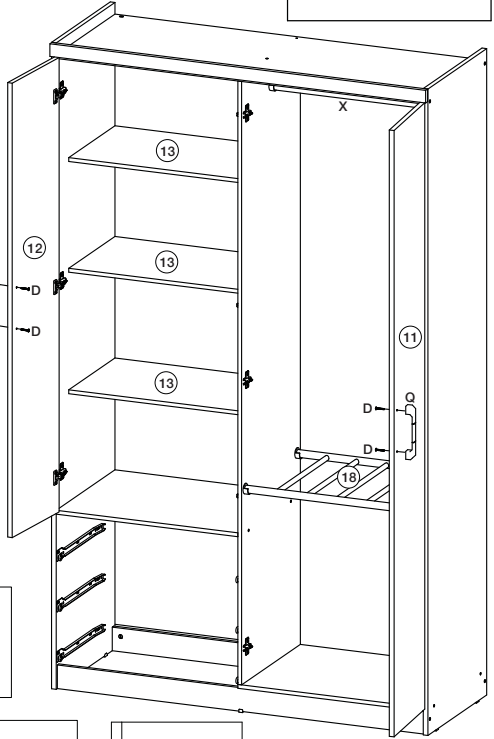
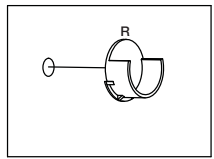

Fixação da dobradiça (S) nas portas (11) e (12).  
La fijación de la bisagra (S) las puertas (11) y (12).

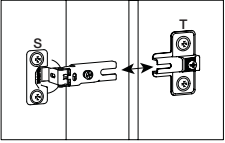

Encaixe do calço (T) e da dobradiça (S).  
Snap Shim (T) y Bisagra (S).

Montagem gaveta 3x  
Montaje de cajón 3x

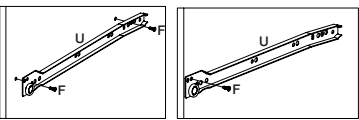
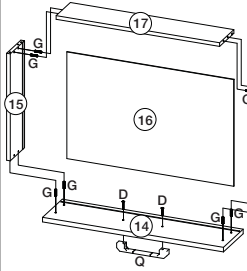

Colocação das corredeiras (U).  
La colocación de las diapositivas (U).

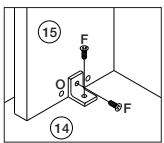

Fixação do calço (T) nas laterais (03) e (04).  
Placa de montaje (T) el lado (03) y (04).

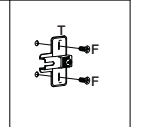

Fixação do calço (T) na divisão (06).  
Placa de montaje (T) en la división (06).

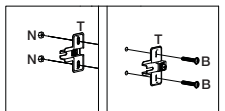

Fixação do calço (T) na divisão (06).  
Placa de montaje (T) en la división (06).

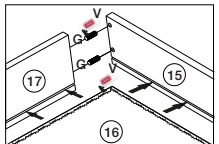

Utilize o sachê de cola (V) nas cavilhas (G) e nos frisos das gavetas.  
Utilice bolsita de pegamento (V) los pasadores (G) y frisos de cajones.

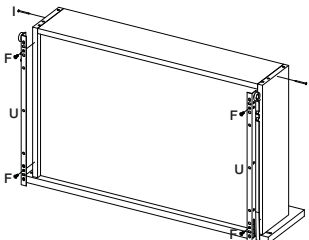

**SISTEMA DE MONTAGEM**  
O sistema de montagem dos produtos Henn, funciona de acordo com a ordem crescente dos números indicados no desenho. Ex: 01, 02, 03, 04... até a conclusão da montagem.

**AVISO**  
Para limpeza de seu móvel, use uma flanela seca ou umedecida, e não utilize produtos químicos que possam danificar seu produto.

**SISTEMA DE MONTAJE**  
El sistema de montaje de productos Henn funciona de acuerdo con el orden de los números indicados en el dibujo. Ejemplo: 01, 02, 03, 04... hasta la realización de la asamblea.

**ADVERTENCIA**  
Para la limpieza de sus muebles, utilice un trapo seco o humedecido, y no utilice productos químicos que puedan dañar el producto.